

- D STEINEL Vertrieb GmbH**
Dieselstraße 80-84 · 33442 Herzbrock-Clarholz
Tel: +49/5245/448-188 · Fax: +49/5245/448-197 · www.steinel.de
- A Steinel Austria GmbH**
Hirschstettner Strasse 19/A/2/2 · A-1220 Wien
Tel.: +43/1/2023470 · Fax: +43/1/2020189 · info@steinel.at
- CH PUAG AG**
Oberebenstrasse 51 · CH-5620 Bremgarten
Tel.: +41/56/6488888 · Fax: +41/56/6488880 · info@puag.ch
- GB STEINEL U.K. LTD.**
25, Manasty Road · Axis Park · Orton Southgate
GB-Peterborough Cambs PE2 6JP
Tel.: +44/1733/366-700 · Fax: +44/1733/366-701
steinel@steinel.co.uk
- IRL Socket Tool Company Ltd**
Unit 714 Northwest Business Park
Kilshane Drive · Ballycoolin Dublin 15
Tel.: 00353 1 8809120 · Fax: 00353 1 8612061
info@sockettool.ie
- F STEINEL FRANCE SAS**
ACTICENTRE - CRT 2 · Rue des Farnards - Bât. M - Lot 3
F-59818 Lesquin Cedex · Tél.: +33/3/20 30 34 00
Fax: +33/3/20 30 34 20 · info@steinelfrance.com
- NL Van Spijk B.V.**
Postbus 2 · 5688 HP OIRSCHOT · De Scheper 402
5688 HP OIRSCHOT · Tel. +31 499 571810
Fax. +31 499 575795 · info@vanspijk.nl · www.vanspijk.nl
- B VSA handel Bvba**
Hagelberg 29 · B-2440 Geel
Tel.: +32/14/256050 · Fax: +32/14/256059
info@vsahandel.be · www.vsahandel.be
- L Minusines S.A.**
8, rue de Hogenberg · L-1022 Luxembourg
Tél. : (00 352) 49 58 58 1 · Fax : (00 352) 49 58 66/67
www.minusines.lu
- E SAET-94 S.L.**
C/ Trepadella, n° 10 · Pol. Ind. Castellbisbal Sud
E-08755 Castellbisbal (Barcelona)
Tel.: +34/93/772 28 49 · Fax: +34/93/772 01 80
saet94@saet94.com
- I STEINEL Italia S.r.l.**
Largo Donegani 2 · I-20121 Milano
Tel.: +39/02/96457231 · Fax: +39/02/96459295
info@steinel.it · www.steinel.it
- P Pronodis - Soluções Tecnológicas, Lda.**
Zona Industrial Vila Verde Sul, Rua D, n.º 11
P-3770-305 Oliveira do Bairro
Tel.: +351 234 484 031 · Fax: +351 234 484 033
pronodis@pronodis.pt · www.pronodis.pt
- S KARL H STRÖM AB**
Verktygsvägen 4 · S-55302 Jönköping
Tel.: +46/36/31 42 40 · Fax: +46/36/31 42 49 · www.khs.se
- DK Roliba A/S**
Hvidkærvej 52 · DK-5250 Odense SV
Tel.: +45 6593 0357 · Fax: +45 6593 2757 · www.roliba.dk
- FI Oy Hedtec Ab**
Lauttasaarentie 50 · FI-00200 Helsinki
Tel.: +358/207 638 000 · Fax: +358/9/673 813
www.hedtec.fi/valaistus · lighting@hedtec.fi
- N Vilan AS**
Olaf Helsetsvai 8 · N 0694 Oslo
Tel.: +47/22725000 · Fax: +47/22725001 · post@vilan.no

- GR PANOS Lingonis + Sons O. E.**
Aristofanos 8 Str. · GR-10554 Athens
Tel.: +30/210/3212021 · Fax: +30/210/3218630
lygonis@otanet.gr
- PL "L.L." Spółka z ograniczoną odpowiedzialnością sp.k.**
Byków, ul. Wrocławska 43 · PL-55-095 Mirków
Tel.: +48/71/3980861 · Fax: +48/71/3980819
firma@langelkaszuk.pl
- CZ ELNAS s.r.o.**
Oblekovice 394 · CZ-67181 Znojmo · Tel.: +420/515/220126
Fax: +420/515/244347 · info@elnas.cz · www.elnas.cz
- TR EGE SENSORLU AYDINLATMA İTH. İHR. TİC. VE PAZ. Ltd. ŞTİ.**
Gersan Sanayi Sitesi 2305 · Sokak No. 510
TR-06370 Bath Sitesi (Ankara)
Tel.: +90/3 12/2 57 12 33 · Fax: +90/3 12/2 55 60 41
ege@egehalat.com.tr · www.egehalat.com.tr
- H DINOCOOP Kft**
Radvány u. 24 · H-1118 Budapest
Tel.: +36/1/3193064 · Fax: +36/1/3193066
dinocoop@dinocoop.hu
- LT KVARCAS**
Neries krantine 32 · LT-48463, Kaunas
Tel.: +370/37/408030 · Fax: +370/37/408031 · info@kvarcas.lt
- EST FORTRONIC AS**
Ieguini 45c · EST 51013 Tartu
Tel.: +372/7/475208 · Fax: +372/7/367229 · info@fortronic.ee
- SLO Log-line d.o.o.**
Suha pri predosljah 12 · SLO-4000 Kranj
Tel.: +386 42 521 645 · Fax: +386 42 312 331
info@log-line.si · www.log.si
- SK NECO SK, a.s.**
Ružová ul. 111 · SK-01901 Ilava
Tel.: +421/42/4 45 67 10 · Fax: +421/42/4 45 67 11
neco@neco.sk · www.neco.sk
- RO Steinel Distribution SRL**
Parc Industrial Metrom · RO - 500269 Brasov · Str. Carpatilor nr. 60
Tel.: +40(0)268 53 00 00 · Fax: +40(0)268 53 11 11
www.steinel.ro
- HR Daljinsko upravljanje d.o.o.**
Bedriča Smetane 10 · HR-10000 Zagreb
t/ 00385 1 388 66 77 · f/ 00385 1 388 02 47
daljinsko-upravljanje@inet.hr · www.daljinsko-upravljanje.hr
- LV Ambergs SIA**
Bīvilas gatve 195-16 · LV-1039 Rīga
Tel.: 00371 67550740 · Fax: 00371 67552850 · www.ambergs.lv
- BG ТАШЕВ-ГАЛВИНГ ООД**
Бул. Климент Охридски № 68 · 1756 София, България
Tel.: +359 2 700 45 45 4 · Факс: +359 2 439 21 12
info@tashev-galving.com · www.tashev-galving.com
- RUS Датчики, светильники**
Представитель в России
Сенсорные технологии
Телефон:4992372868 · www.steinel-rus.ru
- CN STEINEL China**
Representative Office
Shanghai Pm. 21 A-C, · Huadu Mansion No. 388
Zhangyang Road Shanghai 200122
Tel: +86 21 5820 4486 · Fax: +86 21 5820 4212
www.steinel.cn · info@steinel.net

110029148 04/2015_H_Technische Änderungen vorbehalten. / Subject to technical modification without notice.

STEINEL®
PROFESSIONAL



KNX® **EIB**

Information
sensIQ S KNX

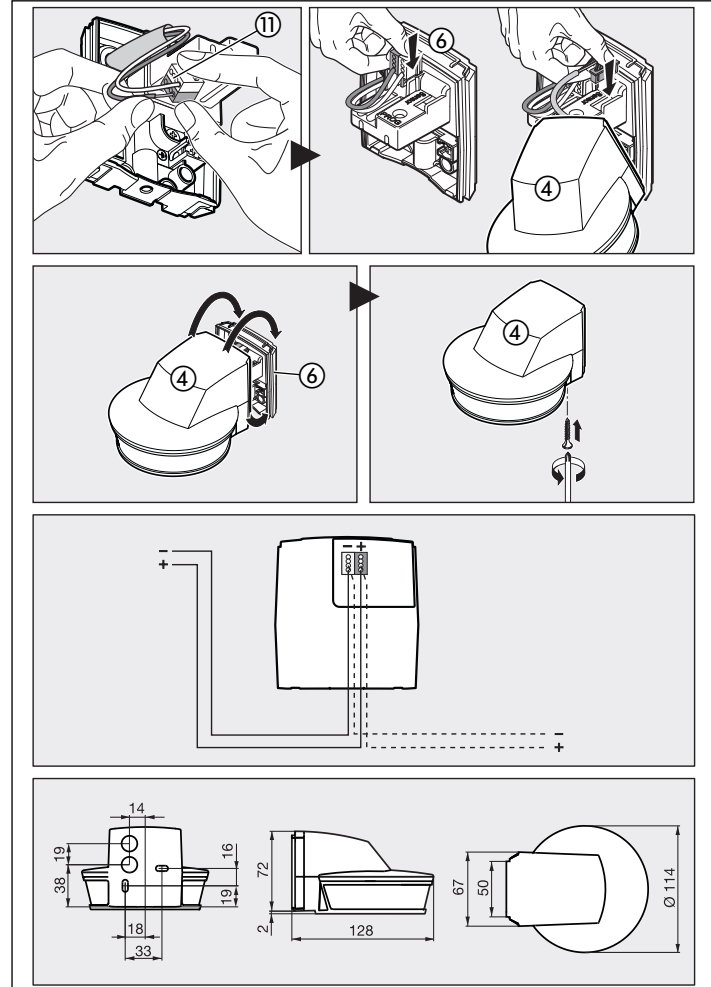
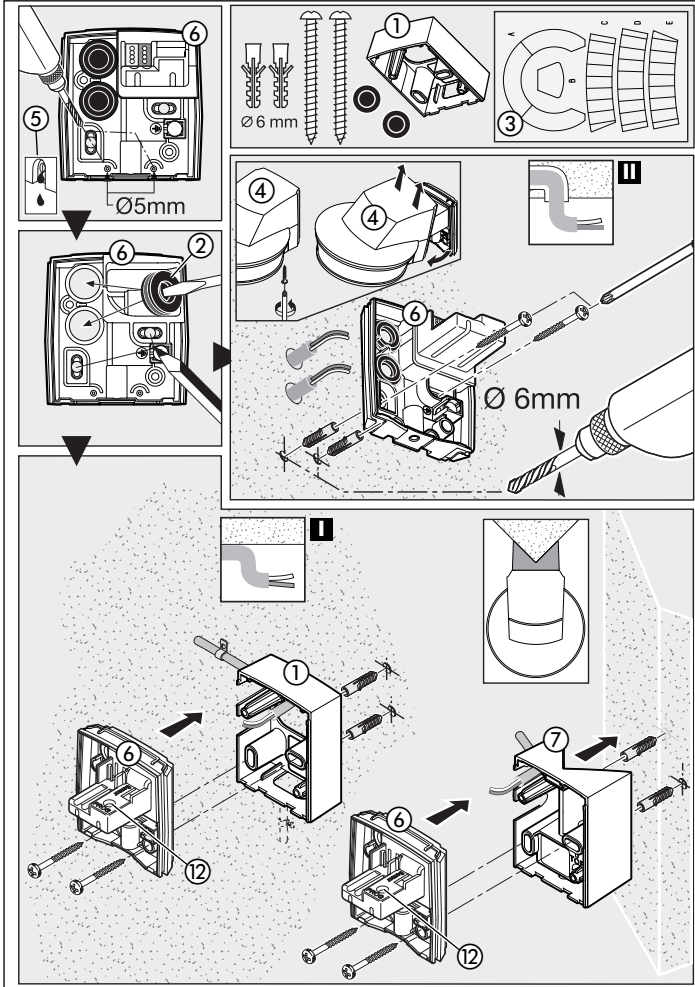

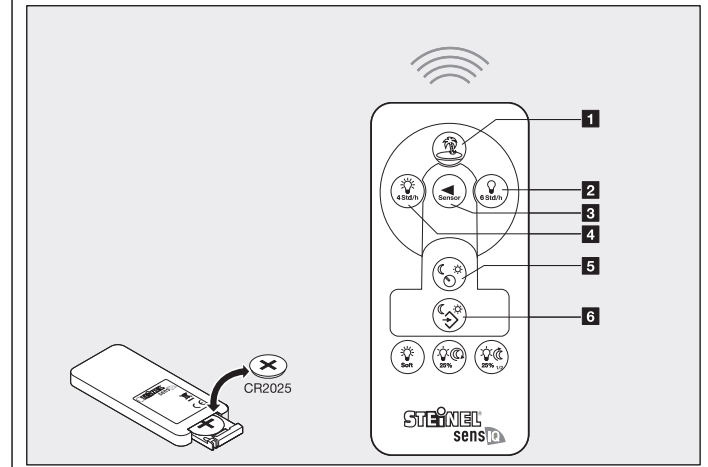
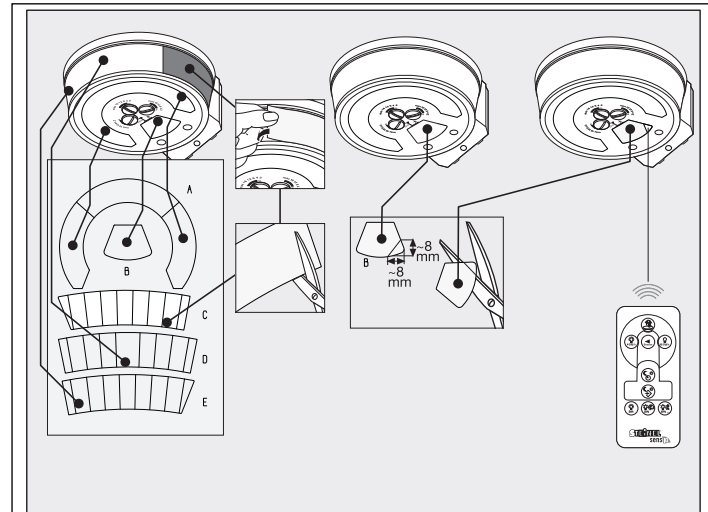
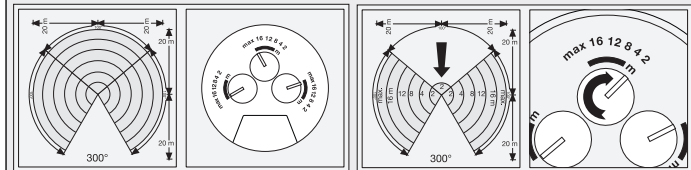
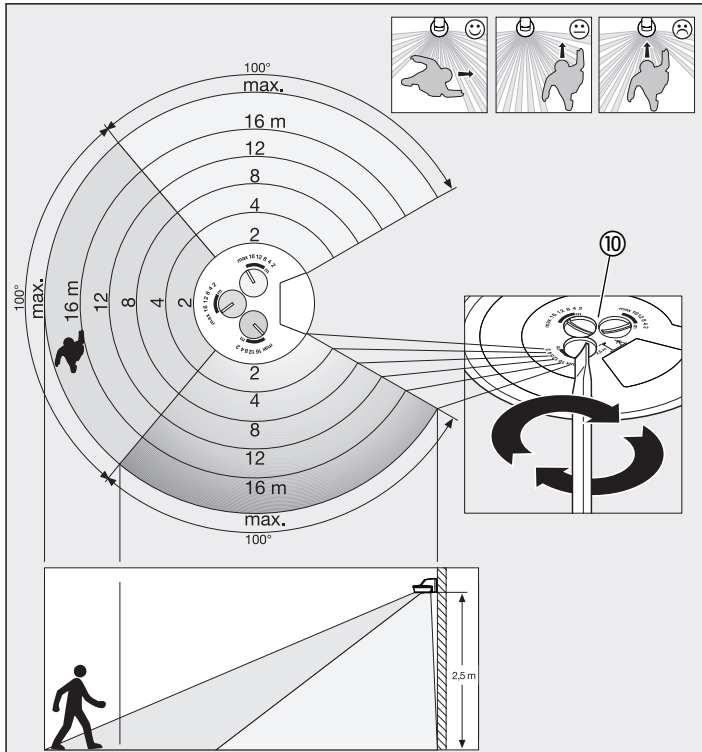

D Montageanleitung

Sehr geehrter Kunde,

vielen Dank für das Vertrauen, das Sie uns beim Kauf Ihres neuen STEINEL-Infrarot-Sensors entgegengebracht haben. Sie haben sich für ein wegweisendes Qualitätsprodukt entschieden, das mit größter Sorgfalt produziert, getestet und verpackt wurde.

Bitte machen Sie sich vor der Installation mit dieser Montageanleitung vertraut. Denn nur eine sachgerechte Installation und Inbetriebnahme gewährleistet einen langen, zuverlässigen und störungsfreien Betrieb. Wir wünschen Ihnen viel Freude an Ihrem neuen Infrarot-Sensor.

Das Prinzip

Das Gerät ist mit Pyro-Sensoren ausgestattet, die die unsichtbare Wärmestrahlung von sich bewegenden Körpern (Menschen, Tieren, etc.) erfassen. Diese registrierte Wärmestrahlung wird elektronisch umgesetzt, und ein ange-

schlossener Verbraucher (z. B. eine Leuchte) wird eingeschaltet. Durch Hindernisse, wie z. B. Mauern oder Glasscheiben wird keine Wärmestrahlung erkannt, es erfolgt also auch keine Schaltung.

⚠ Sicherheitshinweise

- Die Installation darf nur durch Fachpersonal nach den landesüblichen Installationsvorschriften VDE 08 29 (DIN EN 500090) durchgeführt werden.
- In einer Umgebung mit Niederspannungszertifikaten kann eine nicht fachgerechte Montage schwerste gesundheitliche oder materielle Schäden verursachen.

■ Dieses Gerät darf niemals an Niederspannung (230 V AC) angeschlossen werden, da es für den Anschluss an Kleinspannungskreise bestimmt ist.

Inbetriebnahme

Hinweis: Die Applikationsbeschreibung finden Sie unter www.knx.steinel.de

1. Physikalische Adresse vergeben und Applikationsprogramm in der ETS erstellen.
2. Die Physikalische Adresse und das Applikationsprogramm in den Präsenzmelder laden. Wenn Sie dazu aufgefordert werden den Programmieretaster  drücken.
3. Nach erfolgreicher Programmierung erlischt die rote LED.

Gerätebeschreibung

- ① Aufputzadapter
- ② Dichtstopfen
- ③ Abdeckfolie
- ④ Linsengehäuse
- ⑤ Kondenswasserloch
- ⑥ Wandhalter/Sensor-Einheit
- ⑦ Eckwandhalter (optional)

- ⑧ Steckklemmen
- ⑨ Sicherheitsschraube
- ⑩ Reichweiteneinstellung
- ⑪ KNX Bus anknoppeln
- ⑫ Programmieretaste
- Zuleitung Aufputz
- Zuleitung Unterputz

Elektrische Installation/Automatikbetrieb

Bei der Auswahl der Verdrahtungsleitungen sind grundsätzlich die Installationsvorschriften nach VDE 08 29 (DIN EN 500090) einzuhalten (siehe Sicherheitshinweise auf Seite 6).

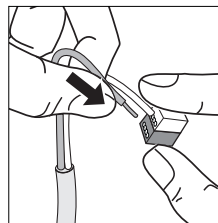

Technische Daten

Abmessungen (H x B x T):	114 x 74 x 128 mm
Versorgungsspannung:	KNX-Bussspannung
Erfassungswinkel:	300° mit 180° Öffnungswinkel sowie Unterkriechschutz und Rückfeldüberwachung. Segmentweise Erfassungsausblendung möglich
Reichweite:	durch Drehregler in 3 Richtungen unabhängig voneinander einstellbar, (2-20 m tangential, temperaturstabilisiert)
Sensorkit:	4 Sensoren, 6 Erfassungsebenen für Fernbereich und 5 für Unterkriechschutz, 1360 Schaltzonen
Empfohlene Montagehöhe:	2,00-2,50 m
Zeiteinstellung:	1 min. - 15 min.
Dauerlicht:	schaltbar (4 Std.) / (nur über Fernbedienung)
Dauer-AUS:	schaltbar (6 Std.) / (nur über Fernbedienung)
Schutzart:	IP 54
Schutzklasse:	II
Temperaturbereich:	- 20° C bis + 50° C

Funktionen am Gerät

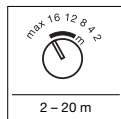

Reichweiteinstellung (Werkseinstellung: max. Reichweite)

Einstellung Drehregler	Montagehöhe			
	1,8 m	2,5 m	3 m	5 m
2	2 m	2 m	3 m	4 m
4	4 m	4 m	7 m	12 m
8	8 m	7 m	12 m	>20 m
12	13 m	12 m	>20 m	>20 m
16	19 m	16 m	>20 m	- 1)
max	>20 m	>20 m	- 1)	- 1)

1) Nicht empfehlenswert, eingeschränkte Erfassung

Die Reichweite lässt sich durch 3 Drehregler in 3 Richtungen (jeweils 100°) unabhängig voneinander einstellen. Die Tabelle zeigt die Reichweiten bei unterschiedlichen Montagehöhen und tangentialer Gehrichtung. Die Werte gelten bei ebenem Gelände und einer Temperatur von 20° C.

Abdeckfolien

Reicht die unabhängige Einstellung der 3 Sensoren nicht aus, können zudem die Abdeckfolien (C), (D), (E) zur weiteren Einschränkung des Erfassungsbereichs eingesetzt werden (s. Abb.). Die Abdeckfolien (A) + (B) unterhalb des Sensors vermindern die Erkennung von Kleintieren erheblich. Dadurch entfällt natürlich die Erfassung durch diese Linsen, insbesondere der Unterkriechschutz. **Hinweis:** Bei Verwendung der Abdeckfolie (A) ist die Funktion der Fernbedienung nicht gewährleistet (Abb. 3 beachten).

Tipp: Geben Sie etwas Wasser mit Reinigungsmittel auf die Linse und bringen Sie dann die Abdeckfolie auf. So klebt die Folie nicht sofort fest und Sie können bequem die Feinjustierung vornehmen. Nach Abtrocknen des Reinigers hält die Folie.

Funktionen über die Infrarot-Fernbedienung

Es können mit einer Fernbedienung beliebig viele sensIQ S gesteuert werden.

Hinweis: zu einem sensIQ gehört max. eine Fernbedienung. Beim erstmaligen Gebrauch der Fernbedienung muss diese "angelernt" werden. Dazu muss innerhalb von 10 min. nach dem Einschalten der Netzspannung die Taste **3** gedrückt werden. Dieser Vorgang lässt sich beliebig oft wiederholen. Es gilt immer die zuletzt gespeicherte Fernbedienung.

Folgende Sonderfunktionen werden wie folgt dargestellt:

Urlaubsfunktion: LED blinkt 3x schnell alle 5 Sek.

Dauerlicht: LED dauerhaft AN

Dauer-AUS: LED blinkt alle 2 Sek.

Funktionen über die Infrarot-Fernbedienung RC 1



1 Urlaubsfunktion:

Mit der Urlaubsfunktion wird Anwesenheit simuliert. Ab Erreichen der Dämmerungsschwelle, wird der angeschlossene Verbraucher nach einem Programm für ca. 3 Stunden ein- und ausgeschaltet. Der normale Sensorbetrieb bleibt aktiv.

LED-Anzeige: 3 x schnelles Blinken alle 5 Sek.



2 Dauer-AUS:

Durch Drücken wird der angeschlossene Verbraucher für 6 Stunden ausgeschaltet. Anschließend geht der Sensor wieder automatisch in den Sensorbetrieb über.

LED-Anzeige: dauerhaft AN



3 Resetfunktion:

Durch einmaliges Drücken werden die Urlaubs-, Dauerlicht- und Dauer-AUS-Funktionen verlassen. Es gelten wieder die zuvor eingestellten Werte.



4 Dauerlicht:

Durch Drücken wird der angeschlossene Verbraucher für 4 Stunden eingeschaltet. Anschließend geht der Sensor wieder automatisch in den Sensorbetrieb über.

LED-Anzeige: dauerhaft AN.



5 Dämmerungseinstellung über ETS am Gerät:

Durch Drücken der Taste ist wieder der über die ETS eingestellte Dämmerungswert gültig.



6 Dämmerungseinstellung über Speichertaste:

Bei gewünschten Lichtverhältnissen, an denen der Sensor zukünftig auf Bewegung reagieren soll, ist die Taste zu drücken. Der aktuelle Dämmerungswert wird gespeichert.

Betrieb/Pflege



Der Infrarot-Sensor eignet sich zur automatischen Schaltung von Licht. Für spezielle Einbruchalarmanlagen ist das Gerät nicht geeignet, da die hierfür vorgeschriebene Sabotagesicherheit fehlt. Witterungseinflüsse können die Funktion des Bewegungsmelders beeinflussen. Bei starken Windböen, Schnee,

Regen, Hagel kann es zu einer Fehlauslösung kommen, da die plötzlichen Temperaturschwankungen nicht von Wärmequellen unterschieden werden können. Die Erfassungslinse kann bei Verschmutzung mit einem feuchten Tuch (ohne Reinigungsmittel) gesäubert werden.

Zubehör

Eckwandhalter:
Schwarz: 4007841 608828
Weiß: 4007841 608835
INOX: 4007841 608804

Betriebsstörungen

Störung	Ursache	Abhilfe
Sensor ohne Spannung	<ul style="list-style-type: none"> ■ Leitung unterbrochen ■ Kurzschluss 	<ul style="list-style-type: none"> ■ KNX Spannungsversorgung überprüfen ■ Anschlüsse überprüfen
Sensor schaltet nicht ein	<ul style="list-style-type: none"> ■ bei Tagesbetrieb, Dämmerungseinstellung steht auf Nachtbetrieb ■ KNX Konfiguration ■ Erfassungsbereich nicht gezielt eingestellt 	<ul style="list-style-type: none"> ■ neu einstellen ■ KNX Konfiguration prüfen ■ neu justieren
Sensor schaltet nicht aus	<ul style="list-style-type: none"> ■ dauernde Bewegung im Erfassungsbereich ■ geschaltete Leuchte befindet sich im Erfassungsbereich und schaltet durch Temperaturveränderung neu ■ geschaltete Leuchte befindet sich im Dauerlicht-Betrieb (LED an) 	<ul style="list-style-type: none"> ■ Bereich kontrollieren und evtl. neu justieren, bzw. abdecken ■ Bereich ändern bzw. abdecken ■ Dauerlichtbetrieb deaktivieren
Sensor schaltet immer EIN/AUS	<ul style="list-style-type: none"> ■ geschaltete Leuchte befindet sich im Erfassungsbereich ■ Tiere bewegen sich im Erfassungsbereich 	<ul style="list-style-type: none"> ■ Bereich umstellen bzw. abdecken, Abstand vergrößern ■ Bereich umstellen, bzw. abdecken
Sensor schaltet unerwünscht ein	<ul style="list-style-type: none"> ■ Wind bewegt Bäume und Sträucher im Erfassungsbereich ■ Erfassung von Autos auf der Straße ■ Sonnenlicht fällt auf die Linse ■ plötzliche Temperaturveränderung durch Witterung (Wind, Regen, Schnee) oder Abluft aus Ventilatoren, offenen Fenstern 	<ul style="list-style-type: none"> ■ Bereich umstellen ■ Bereich umstellen ■ Sensor geschützt anbringen oder Bereich umstellen ■ Bereich verändern, Montageort verlegen
Sensor-Reichweitenveränderung	<ul style="list-style-type: none"> ■ andere Umgebungstemperaturen 	<ul style="list-style-type: none"> ■ Reichweite durch Reichweitenregler  anpassen, ggf. Abdeckfolien  einsetzen
Melder reagiert nicht auf Fernbedienung	<ul style="list-style-type: none"> ■ Fernbedienung nicht "angelernt" 	<ul style="list-style-type: none"> ■ Spannung wieder anlegen und innerhalb 10 Min. die Taste  auf Fernbedienung drücken.

CE Konformitätserklärung

Dieses Produkt erfüllt die
 - EMV-Richtlinie 2004/108/EG
 - RoHS-Richtlinie 2011/65/EG
 - WEEE-Richtlinie 2012/19/EG

Garantieerklärung

Als Käufer stehen Ihnen die gesetzlich vorgeschriebenen Rechte gegen den Verkäufer zu. Soweit diese Rechte in Ihrem Land existieren, werden sie durch unsere Garantieerklärung weder verkürzt noch eingeschränkt. Wir geben Ihnen 5 Jahre Garantie auf die einwandfreie Beschaffenheit und ordnungsgemäße Funktion Ihres STEINEL-Professional-Sensorik-Produktes. Wir garantieren, dass dieses Produkt frei von Material-, Herstellungs- und Konstruktionsfehlern ist. Wir garantieren die Funktionstüchtigkeit aller elektronischen Bauteile und Kabel, sowie die Mangelfreiheit aller eingesetzten Werkstoffe und deren Oberflächen.

Geltendmachung

Wenn Sie Ihr Produkt reklamieren wollen, senden Sie es bitte vollständig und frachtfrei mit dem Original-Kaufbeleg, der die Angabe des Kaufdatums und der Produktbezeichnung enthalten muss, an Ihren Händler oder direkt an uns, die STEINEL Vertrieb GmbH - Reklamationsabteilung - Dieselstraße 80-84, 33442 Herzebrock-Clarholz. Wir empfehlen Ihnen daher Ihren Kaufbeleg bis zum Ablauf der Garantiezeit sorgfältig aufzubewahren. Für Transportkosten und -risiken im Rahmen der Rücksendung übernimmt STEINEL keine Haftung.

Informationen zur Geltendmachung eines Garantiefalles erhalten Sie auf unserer Homepage www.steinel-professional.de/garantie

Wenn Sie einen Garantiefall haben oder eine Frage zu Ihrem Produkt besteht, können Sie uns jederzeit gerne unter der Service-Hotline +49 (0) 52 45 / 448 - 188 anrufen.

FUNKTIONS

5 Jahre

GARANTIE

GB Installation instructions

Dear Customer,

Congratulations on purchasing your new STEINEL infrared sensor and thank you for the confidence you have shown in us. You have chosen a high-quality product that has been manufactured, tested and packed with the greatest care.

Please familiarise yourself with these instructions before attempting to install the unit. Because prolonged, reliable and trouble-free operation will only be ensured if it is fitted and used properly. We hope your new infrared sensor will give you lasting satisfaction.

Principle

The unit is equipped with pyro sensors that detect the invisible heat emitted from moving objects (people, animals etc.). The heat detected in this way is electronically converted into a signal that switches ON a connected load

(e.g. a light). No heat radiation is detected through obstacles, such as walls or panes of glass, and will therefore not trigger the sensor.

⚠ Safety warnings

- This product must only be installed by a qualified electrician in accordance with national wiring regulations as defined in VDE 08 29 (DIN EN 500090).
- Installed improperly, low-voltage products can cause extremely serious personal injury or damage to property.

- This product must never be connected to a 230 V AC power supply as it is intended for connection to an extra-low voltage power supply.

Operation

Note: To calibrate the product, please go to www.knx.steinel.de

1. Issue physical address and generate calibration programme in the ETS.
2. Load the physical address and calibration programme into the presence detector. When you are prompted, press the programming button .
3. The red LED goes out once programming has been successfully completed.

System components

- | | |
|------------------------------------|--------------------------------------|
| ① Surface-mounting adapter | ⑧ Plug-in terminals |
| ② Sealing plug | ⑨ Locking screw |
| ③ Film shroud | ⑩ Reach setting |
| ④ Lens enclosure | ⑪ Connect KNX bus |
| ⑤ Condensation water drainage hole | ⑫ Programming button |
| ⑥ Wall mount / sensor unit | ■ Power supply lead, surface-mounted |
| ⑦ Corner wall mount (optional) | ■ Power supply lead, concealed |

Electrical installation/Automatic mode

In selecting the wiring leads, it is important to meet the wiring regulations laid down in VDE

08 29 (DIN EN 500090) - (see Safety warnings on page 12).

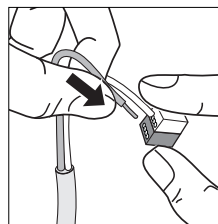

Technical specifications

Dimensions (H x W x D):	114 x 74 x 128 mm
Power supply:	KNX bus voltage
Angle of coverage:	300° with 180° angle of aperture, as well as sneak-by guard for coverage directly below the sensor. Capability of masking out individual segments
Reach:	Adjustable in 3 directions independently of each other by control dial, (2-20 m tangentially, temperature-stabilised)
Sensor system:	4 sensors, 6 levels for long-distance detection and 5 for sneak-by guard, 1360 switching zones
Recommended installation height:	2.00 - 2.50 m
Time setting:	1 min. - 15 min.
Manual override:	selectable (4 hrs.) / (by remote control only)
Permanently OFF:	selectable (6 hrs.) / (by remote control only)
IP rating:	IP 54
Protection class:	II
Temperature range:	- 20 °C to + 50 °C

Functions on the unit

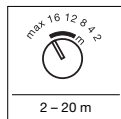

Reach setting ②
(factory setting:
max. Reach)

Setting, control dial	Mounting height			
	1.8 m	2.5 m	3 m	5 m
2	2 m	2 m	3 m	4 m
4	4 m	4 m	7 m	12 m
8	8 m	7 m	12 m	>20 m
12	13 m	12 m	>20 m	>20 m
16	19 m	16 m	>20 m	- 1)
max	>20 m	>20 m	- 1)	- 1)

1) Not recommended, limited detection

Reach can be adjusted in 3 directions by 3 control dials (through 100° in each direction and independently of each other). The table shows reaches at different mounting heights for tangential walking direction. The values apply on flat terrain at a temperature of 20° C.

Film shrouds ③

If the independent settings of the 3 sensors are not sufficient, the detection zone can be restricted further by fitting film shrouds (C), (D), (E) (see Fig.). Film shrouds (A) + (B) under the sensor help to prevent the detection of small animals. This, of course, takes the lenses out of action and in particular results in loss of the sneak-by guard.

Note: The remote control does not work when using film shroud (A) (see Fig. ③).

Advice: Apply a solution of water and detergent to the lens before fitting the film shroud.

This way, the film does not firmly stick on immediately and gives you time to make precision adjustments. The film keeps in place once the detergent solution has dried.

Functions using the infrared remote control

Any number of sensIQ S units can be operated by remote control.

Note: Each sensIQ has no more than one remote control. The remote control must be programmed when used for the first time. To do this, button ③ must be pressed within 10 min. of switching ON the power supply. This process can be repeated any number of times. The remote control last memorised is always the one that is activated.

The following special functions are indicated as follows:

Holiday function: LED rapidly flashes 3 times every 5 sec.
 Permanently ON: LED permanently ON
 Permanently OFF: LED flashes every 2 sec.

Functions using infrared remote control RC 1



1 Holiday function:

The holiday function gives the impression that someone is at home. Once the light-level threshold is reached, the connected load is programmed to switch ON and OFF again after approx. 3 hours. Normal sensor mode remains active.

LED indicator: rapidly flashes 3 x every 5 sec.



2 Permanently OFF:

Pressing this button switches the connected load OFF for 6 hours. After this period, the sensor returns to sensor mode automatically.

LED indicator: permanently ON



3 Reset function:

Pressing this button once quits the holiday, manual override and permanent OFF functions. The previously set values apply again.



4 Manual override:

Pressing this button switches the connected load ON for 4 hours. After this period, the sensor returns to sensor mode automatically. LED indicator: permanently ON.



5 Twilight setting by the ETS on the light:

Pressing this button reactivates the light level set by ETS.



6 Twilight setting by memory button:

This button must be pressed at the level of light at which you want the sensor to respond to movement from now on. The current light level value is memorised.

Operation/Maintenance

The infrared sensor can be used for switching light ON and OFF automatically. The unit is not suitable for burglar alarm systems as it is not tamperproof in the manner prescribed for such systems. Weather conditions may affect the way the motion detector works. Strong gusts of wind, snow, rain or hail may cause the light to

come ON when it is not wanted because the sensor is unable to distinguish sudden changes of temperature from sources of heat. The detector lens may be cleaned with a damp cloth if it gets dirty (do not use cleaning agents).

Accessories

Corner wall mount:
 Black: 4007841 608828
 White: 4007841 608835
 Stainless steel: 4007841 608804

Troubleshooting

Malfunction	Cause	Remedy
Sensor without power	<ul style="list-style-type: none"> ■ Warranty ■ Short circuit 	<ul style="list-style-type: none"> ■ Check KNX power supply ■ Check connections
Sensor will not switch ON	<ul style="list-style-type: none"> ■ Twilight setting in night-time mode during daytime operation ■ KNX configuration ■ Detection zone not properly targeted 	<ul style="list-style-type: none"> ■ Adjust setting ■ Check KNX configuration ■ Re-adjust
Sensor will not switch OFF	<ul style="list-style-type: none"> ■ Continuous movement in the detection zone ■ Light being operated is located in detection zone and keeps switching ON as a result of temperature change ■ Light being operated is in manual override mode (LED ON) 	<ul style="list-style-type: none"> ■ Check zone, adjust or fit shrouds if necessary ■ Change zone, or fit shrouds ■ Deactivate manual override
Sensor keeps switching ON/OFF	<ul style="list-style-type: none"> ■ Light being operated is located in detection zone ■ Animals moving in the detection zone 	<ul style="list-style-type: none"> ■ Change zone or fit shrouds, increase distance ■ Change zone or fit shrouds
Sensor responds when it should not	<ul style="list-style-type: none"> ■ Wind is moving trees and bushes in the detection zone ■ Cars in the street are being detected ■ Sunlight is shining on the lens ■ Sudden temperature changes due to weather (wind, rain, snow) or air expelled from fans, open windows 	<ul style="list-style-type: none"> ■ Change zone ■ Change zone ■ Mount sensor in a sheltered place or change zone ■ Change detection zone, change site of installation
Change in sensor's reach	<ul style="list-style-type: none"> ■ Differing ambient temperatures 	<ul style="list-style-type: none"> ■ Adjust reach by reach controller (Ⓢ), fit film shrouds (Ⓣ) if necessary
Detector not responding to remote control	<ul style="list-style-type: none"> ■ Remote control not programmed 	<ul style="list-style-type: none"> ■ Reconnect power supply and press the button  on the remote control within 10 min.

CE Declaration of Conformity

This product complies with
 - EMC Directive 2004/108/EC
 - RoHS Directive 2011/65/EC
 - WEEE Directive 2012/19/EC

Declaration of Guarantee

All rights are based on our guarantee period. We guarantee that your STEINEL Professional sensor product will remain in perfect condition and proper working order for a period of 5 years. We guarantee that this product is free from material, manufacturing and design flaws. In addition, we guarantee that all electronic components and cables function in the proper manner and that all materials used and their surfaces are without defects.

Making Claims

If you wish to make a claim, please send your product complete and carriage paid with the original receipt of purchase, which must show the date of purchase and product designation, either to your retailer or directly to us at STEINEL (UK) Limited, 25 Manasty Road, Axis Park, Orton Southgate, Peterborough, PE2 6UP. For this reason, we recommend that you keep your receipt of purchase in a safe place until the guarantee period expires. STEINEL shall assume no liability for the costs or risks involved in returning a product.

For information on making claims under the terms of the guarantee, please go to www.steinel-professional.de/garantie

If you have a guarantee claim or would like to ask any question regarding your product, you are welcome to call us at any time on our service hotline 01733 366700.

FUNCTIONAL

5 Year

WARRANTY

F Instructions de montage

Cher client,

Nous vous remercions de la confiance que vous avez témoignée à STEINEL en achetant ce détecteur infrarouge. Vous avez choisi un article de qualité innovant, fabriqué, testé et conditionné avec le plus grand soin.

Avant de l'installer, veuillez lire attentivement ces instructions de montage. En effet, seules une installation et une mise en service correctement effectuées garantissent durablement un fonctionnement impeccable et fiable. Nous souhaitons que votre nouveau détecteur infrarouge vous apporte entière satisfaction.

Le principe

L'appareil est muni de détecteurs pyroélectriques qui détectent le rayonnement de chaleur invisible émis par les corps en mouvement (personnes, animaux, etc.). Ce rayonnement de chaleur capté est ensuite traité par un sys-

tème électronique qui met en marche l'appareil raccordé (p. ex. un luminaire). Les obstacles comme les murs ou les vitres s'opposent à la détection du rayonnement de chaleur et empêchent toute commutation.

⚠ Consignes de sécurité

- L'installation doit être effectuée par un professionnel conformément aux directives locales d'installation (VDE 08 29, NF-C 15100) (DIN EN 500090).
- Dans un environnement présentant des appareils basse tension, un montage incorrect est susceptible de causer de graves dommages matériels ou de mettre en danger la santé des personnes.

- Il est interdit de raccorder cet appareil à basse tension (230 V CA) prévu pour des circuits très basse tension.

Mise en service

Remarque : Vous trouverez la description de l'application à l'adresse www.knx.steinel.de

1. Établir l'adresse physique et le programme d'application avec l'ETS.
2. Transmettre l'adresse physique et le programme d'application au détecteur de présence. Appuyer sur demande le bouton de programmation .
3. Une fois la programmation terminée avec succès, la LED rouge s'éteint.

Description de l'appareil

- ① Adaptateur en saillie
- ② Bouchon
- ③ Cache
- ④ Boîtier de la lentille
- ⑤ Trou d'évacuation de l'eau condensée
- ⑥ Support mural/Unité de détection
- ⑦ Support mural d'angle (en option)

- ⑧ Dominos
- ⑨ Vis de sécurité
- ⑩ Réglage de la portée
- ⑪ Coupler le bus KNX
- ⑫ Touche de programmation
- Ligne d'amenée en saillie
- Ligne d'amenée encastrée

Installation électrique / commande automatique

Lors de la sélection du câblage, respecter les directives d'installation de la norme NF-C

15100 (VDE 08 29) (DIN EN 500090) (cf. consignes de sécurité page 18).

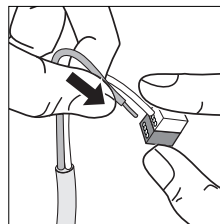

Caractéristiques techniques

Dimensions (H x larg. x P) :	114 x 74 x 128 mm
Tension d'alimentation :	tension bus KNX
Angle de détection :	300° avec ouverture angulaire de 180°, ainsi que protection au ras du mur et surveillance du champ arrière Possibilité de neutraliser la détection par segments
Portée :	réglable de façon indépendante dans 3 sens par régulateur rotatif (2 à 20 m tangentielle, stabilisée en température)
Système de détection :	4 détecteurs, 6 niveaux de détection pour zone lointaine et 5 pour protection au ras du mur, 1360 zones de commutation
Hauteur d'installation recommandée :	de 2,00 à 2,50 m
Temporisation :	entre 1 mn et 15 mn
Éclairage permanent :	commutable (4 h) / (uniquement via la télécommande)
Arrêt permanent :	commutable (6 h) / (uniquement via la télécommande)
Indice de protection :	IP 54
Classe :	II
Intervalle de température :	- 20 °C à + 50 °C

Fonctions au niveau de l'appareil

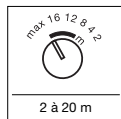

Réglage de la portée ②
(réglage effectué en usine : portée max.)

Régl. du régulateur rotatif	Haut. d'installation			
	1,8 m	2,5 m	3 m	5 m
2	2 m	2 m	3 m	4 m
4	4 m	4 m	7 m	12 m
8	8 m	7 m	12 m	>20 m
12	13 m	12 m	>20 m	>20 m
16	19 m	18 m	>20 m	- 1)
max.	>20 m	>20 m	- 1)	- 1)

1) Non conseillé, détection limitée

On peut régler la portée dans trois sens (chacun de 100°), indépendamment l'un de l'autre, à l'aide de trois régulateurs rotatifs. Le tableau indique les portées pour différentes hauteurs d'installation et un sens de passage tangentiel. Les valeurs sont valables pour un terrain plat et une température de 20° C.

Caches ③

Si le réglage indépendant des 3 détecteurs est insuffisant, on peut également utiliser les caches (C), (D) et (E) pour limiter encore plus la zone de détection (v. ill.). Les caches (A) + (B) disposés sous le détecteur réduisent considérablement la détection de petits animaux. Ils suppriment bien entendu aussi la détection par ces lentilles, en particulier la protection au ras du mur.

Remarque : le bon fonctionnement de la télécommande n'est pas garanti si vous utilisez le cache (A) (tenir compte de l'ill. ③).

Astuce : mettez un peu d'eau additionnée de détergent sur la lentille et appliquez-y le cache. Ainsi, le cache ne colle pas immédiatement et vous avez le temps de procéder au réglage de précision. Quand le détergent est sec, le cache reste en place.

Fonctions disponibles par l'intermédiaire de la télécommande infrarouge

Une télécommande permet de piloter un nombre quelconque de sensIQ S.
Info : un sensIQ ne peut pas être associé à plus d'une télécommande. Lors de la première utilisation, il faut faire l'« apprentissage » de la télécommande. Il faut ainsi, dans les dix minutes suivant la mise sous tension, appuyer sur le bouton ④. Cette procédure peut être répétée un nombre quelconque de fois. C'est toujours la dernière télécommande enregistrée qui est valable.

Les fonctions, lorsqu'elles sont activées sont signalées de la façon suivante :
Fonctions vacances : la LED clignote rapidement 3 fois toutes les 5 s.
Éclairage permanent : la LED reste allumée.
Arrêt permanent : la LED clignote toutes les 2 s.

Fonctions disponibles par l'intermédiaire de la télécommande infrarouge RC 1



1 Fonction vacances :

La fonction vacances simule une présence dans l'habitation. À partir du niveau crépusculaire réglé, un programme allume et éteint le consommateur raccordé pendant env. 3 heures. Le fonctionnement normal par détecteur reste activé.

État de la LED : la LED clignote rapidement 3 fois toutes les 5 s.



2 Arrêt permanent :

En appuyant sur le bouton, on éteint le consommateur raccordé pour une durée de 6 heures. Le détecteur repasse ensuite automatiquement en mode détection.

État de la LED : la LED reste allumée.



3 Réinitialisation :

En appuyant une fois, vous quittez les fonctions vacances, éclairage permanent et arrêt permanent. Les valeurs précédemment réglées sont rétablies.



4 Éclairage permanent :

En appuyant sur le bouton, on allume le consommateur raccordé pour une durée de 4 heures. Le détecteur repasse ensuite automatiquement en mode détection.

État de la LED : la LED reste allumée.



5 Réglage du seuil crépusculaire via l'ETS de l'appareil :

En appuyant sur le bouton, on rétablit la valeur crépusculaire réglée via l'ETS.



6 Réglage du seuil crépusculaire par l'intermédiaire du bouton mémoire :

Quand la luminosité ambiante a atteint la valeur à laquelle le détecteur devra réagir en cas de mouvement, appuyer sur le bouton. La valeur crépusculaire actuelle est enregistrée.

Utilisation/Entretien

Le détecteur infrarouge est conçu pour la commutation automatique de l'éclairage. Il n'est toutefois pas prévu pour les alarmes spéciales anti-intrusion car il n'est pas protégé contre le vandalisme. Les conditions atmosphériques peuvent influencer le fonctionnement du détecteur de mouvement. Les rafales

de vent, la neige, la pluie, la grêle peuvent entraîner un déclenchement intempestif car le détecteur ne peut pas distinguer les brusques variations de température des sources de chaleur. Si la lentille se salit, on la nettoiera avec un chiffon humide (ne pas utiliser de détergent).

Accessoires

Support mural d'angle :
Noir : 4007841 608828
Blanc : 4007841 608835
INOX : 4007841 608804

Dysfonctionnements

Problème	Cause	Rèmede
Le détecteur n'est pas sous tension	<ul style="list-style-type: none"> ■ Ligne interrompue ■ Court-circuit 	<ul style="list-style-type: none"> ■ Vérifier l'alimentation électrique KNX ■ Vérifier le branchement
Le détecteur n'allume pas le luminaire	<ul style="list-style-type: none"> ■ Pendant la journée, le réglage de crépuscularité est en position nocturne ■ Configuration KNX ■ Réglage incorrect de la zone de détection 	<ul style="list-style-type: none"> ■ Ajuster à nouveau ■ Vérifier la configuration KNX ■ Ajuster à nouveau
Le détecteur n'éteint pas le luminaire	<ul style="list-style-type: none"> ■ Mouvement continu dans la zone de détection ■ Le luminaire raccordé se trouve dans la zone de détection et se rallume sous l'effet des variations de température ■ Le luminaire raccordé est en mode éclairage permanent (LED allumée) 	<ul style="list-style-type: none"> ■ Contrôler la zone de détection, éventuellement la ajuster à nouveau ou la masquer ■ Modifier la zone ou la masquer ■ Désactiver le mode d'éclairage permanent
Le détecteur s'allume et s'éteint continuellement	<ul style="list-style-type: none"> ■ Le luminaire raccordé se trouve dans la zone de détection ■ Des animaux se déplacent dans la zone de détection 	<ul style="list-style-type: none"> ■ Modifier la zone ou la masquer, augmenter la distance ■ Modifier la zone ou la masquer
Le détecteur allume le luminaire de façon intempestive	<ul style="list-style-type: none"> ■ Le vent agite des arbres et des arbustes dans la zone de détection ■ Détection de voitures passant sur la chaussée ■ Rayons solaires sur la lentille ■ Variations subites de temp. dues aux intempéries (vent, pluie, neige) ou à des courants d'air provenant de ventil. ou de fenêt. ouvertes 	<ul style="list-style-type: none"> ■ Modifier la zone ■ Modifier la zone ■ Monter le détecteur dans un endroit protégé ou modifier la zone ■ Modifier la zone, monter l'appareil à un autre endroit
Variation de la portée du détecteur	<ul style="list-style-type: none"> ■ Variations de la température ambiante 	<ul style="list-style-type: none"> ■ Ajuster la portée avec le régulateur (10), si nécessaire, poser les caches (11).
Le détecteur ne réagit pas aux commandes de la télécommande	<ul style="list-style-type: none"> ■ L'« apprentissage » de la télécommande n'a pas été effectué. 	<ul style="list-style-type: none"> ■ Rétablir la tension et appuyer dans un délai de 10 mn sur la touche de la télécommande. 

☺ Déclaration de conformité

Ce produit est conforme aux directives suivantes :
 - directive compatibilité électromagnétique 2004/108/CE
 - directive RoHS 2011/65/CE
 - directive WEEE (relative aux déchets d'équipements électriques et électroniques) 2012/19/CE

Déclaration de garantie

En tant qu'acheteur, vous disposez des droits prescrits par la loi à l'encontre du vendeur. Notre déclaration de garantie ne raccourcit ni ne limite pas ces droits dans la mesure où ils existent dans votre pays. Nous vous accordons une garantie de 5 ans sur le parfait état et le bon fonctionnement de votre produit STEINEL Professional. Nous garantissons que ce produit ne présente pas de défauts matériels, de fabrication ni de construction. Nous garantissons le bon état de fonctionnement de tous les composants électroniques et des câbles ainsi que l'absence de vices pour tous les matériaux utilisés et leurs surfaces.

Veillez consulter notre site Internet www.steinel-professional.de/garantie pour de plus amples informations sur la manière de faire valoir un droit à une prestation de garantie.

Si vous avez besoin d'avoir recours au service de garantie ou si vous avez une question au sujet de votre produit, vous pouvez nous appeler à tout moment au n° d'assistance téléphonique pour la clientèle 03 20 30 34 00.

Réclamation

Si vous avez une réclamation à faire au sujet de votre produit, veuillez l'envoyer complet franco de port accompagné de la preuve d'achat originale qui doit comprendre la date de l'achat et la désignation du produit à votre revendeur ou directement à nous à STEINEL France SAS, Acticentre-CRT2, 156-220 rue des Famards bât M Lot 3 59810 LESQUIN. C'est pourquoi nous vous conseillons de conserver soigneusement votre preuve d'achat jusqu'à l'expiration de la période de garantie. STEINEL n'assume aucune responsabilité pour les frais et les risques de transport dans le cadre du renvoi du produit.

GARANTIE

5 Ans

DE FONCTIONNEMENT

NL Gebruiksaanwijzing

Geachte klant,

Hartelijk dank voor het vertrouwen dat u met de aanschaf van uw nieuwe STEINEL-infraroodsensor in ons heeft gesteld. U heeft een baanbrekend kwaliteitsproduct gekocht, dat met uiterste zorgvuldigheid vervaardigd, getest en verpakt werd.

Lees voor de installatie deze gebruiksaanwijzing nauwkeurig door, want alleen een vakkundige installatie en ingebruikneming garanderen een duurzaam, betrouwbaar en storingvrij gebruik. Wij wensen u veel plezier met uw nieuwe infraroodsensor.

Het principe

Dit apparaat is uitgerust met pyrosensoren, die de onzichtbare warmtestraling van bewegende lichamen (mensen, dieren, etc.) registreren. Deze zo geregistreerde warmtestraling wordt elektronisch omgezet en aangesloten apparaat

tuur (bijv. een lamp) wordt ingeschakeld. Door hindernissen, zoals muren of ruiten wordt geen warmtestraling herkend, dus vindt ook geen schakeling plaats.

⚠ Veiligheidsvoorschriften

- De installatie moet volgens de geldende installatievoorschriften VDE 08 29 (DIN EN 500090) door een vakman worden uitgevoerd.
- In een omgeving met laagspanningsproducten kan een verkeerde montage zwaar letsel en grote materiële schade veroorzaken.

- Dit apparaat mag nooit op laagspanning (230 V AC) worden aangesloten, aangezien het voor aansluiting op laagspanningscircuits is bedoeld.

Ingebruikname

Opmerking: de toepassingsbeschrijving vindt u onder www.knx.steinell.de

1. Fysisch adres invoeren en toepassingsprogramma in de ETS maken.
2. Het fysische adres en het toepassingsprogramma uploaden in de aanwezigheidsmelder. Wanneer u hiernaar gevraagd wordt op de programmeertoets  drukken.
3. Na een succesvolle programmering dooft het rode led-lampje.

Beschrijving van het apparaat

- ① Opbouwadapter
- ② Afdichtstopje
- ③ Afdekfolie
- ④ Lensbehuizing
- ⑤ Condenswateropening
- ⑥ Wandhouder/sensorunit
- ⑦ Hoekwandhouder (optioneel)

- ⑧ Insteekklemmen
- ⑨ Borgschroef
- ⑩ Reikwijdte-instelling
- ⑪ KNX-bus aankoppelen
- ⑫ Programmeertoets
- Kabels op de muur
- Kabels in de muur

Elektrische installatie/automatische werking

Bij het kiezen van de bekabelingsleidingen VDE 08 29 (DIN EN 500090) worden opgevolgd moeten altijd de installatievoorschriften volgen (zie de veiligheidsvoorschriften op pagina 24).

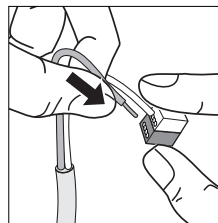

Technische gegevens

Afmetingen (H x B x D):	114 x 74 x 128 mm
Voedingsspanning:	KNX-busspanning
Registratiehoek:	300° met 180° openingshoek, onderkruipbescherming en registratie achterzijde. Verkleining van de registratiehoek per segment mogelijk
Reikwijdte:	met draaiknoppen in 3 richtingen onafhankelijk van elkaar instelbaar, (2-20 m tangentiaal, temperatuur gestabiliseerd)
Sensoren:	4 sensoren, 6 registratieniveaus voor veraf en 5 voor onderkruipbescherming, 1360 schakelzones
Aanbevolen montagehoogte:	2,00 - 2,50 m
Tijdstelling:	1 min. - 15 min.
Permanente verlichting:	inschakelbaar (4 uur) / (alleen m.b.v. afstandsbediening)
Permanent UIT:	inschakelbaar (6 uur) / (alleen m.b.v. afstandsbediening)
Bescherming:	IP 54
Veiligheidsklasse:	II
Temperatuurbereik:	-20 °C tot +50 °C

Functies op het apparaat

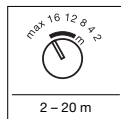

Reikwijdte-instelling ②
(instelling af fabriek:
max. reikwijdte)

Instelling draaiknoppen	Montagehoogte		Stand- daard	
	1,8 m	2,5 m	3 m	5 m
2	2 m	2 m	3 m	4 m
4	4 m	4 m	7 m	12 m
8	8 m	7 m	12 m	>20 m
12	13 m	12 m	>20 m	>20 m
16	19 m	16 m	>20 m	- 1)
max.	>20 m	>20 m	- 1)	- 1)

1) Niet aan te bevelen, beperkte registratie

De reikwijdte kan met 3 draaiknoppen in 3 richtingen (steeds 100°) onafhankelijk van elkaar worden ingesteld. De tabel bevat een overzicht van de reikwijdtes bij verschillende montagehoogtes en tangentiële loopprijsrichting. De waarden gelden bij een recht terrein en een temperatuur van 20 °C.

Abdekfolies ③

Wanneer de onafhankelijke instelling van de 3 sensoren niet voldoende is, kunnen ook afdekfolies (C), (D), (E) worden gebruikt om het registratiegebied verder te verkleinen (zie afb.). De afdekfolies (A) + (B) onder de sensor verminderen de herkenning van kleine dieren aanzienlijk. Hierdoor komt natuurlijk de registratie door deze lenzen te vervallen, met name de onderkruipbescherming.

Opmerking: bij gebruik van de afdekfolie (A) kan het zijn dat de afstandsbediening niet goed functioneert (let op afb. ③).

Tip: doe wat water met een beetje afwasmiddel op de lens en breng daarna de afdekfolie aan. De folie plakt dan niet meteen vast en u kunt de fijnafstelling gemakkelijk uitvoeren. Na het opdrogen van het afwasmiddel plakt de folie.

Functies via de infrarood-afstandsbediening

Met een afstandsbediening kunnen willekeurige veel sensIQ S worden aangestuurd.

Opmerking: bij een sensIQ hoort max. één afstandsbediening. Bij het eerste gebruik van de afstandsbediening moet die worden geïnstrueerd. Daarom moet binnen 10 min. na het inschakelen van de stroom op knop ② worden gedrukt. Deze handeling kan zo vaak als gewenst worden herhaald.

De als laatste opgeslagen afstandsbediening is steeds actief.

De volgende speciale functies worden als volgt weergegeven:

Vakantiefunctie: led knippert 3x snel om de 5 sec.
Permanente verlichting: led brandt continu
Permanent UIT: led knippert om de 2 sec.

Functies via de infrarood-afstandsbediening RC 1



1 Vakantiefunctie:

Met de vakantiefunctie wordt aanwezigheid gesimuleerd. Vanaf het bereiken van het inschakelniveau wordt de aangesloten verbruiker volgens een programma op bepaalde tijden voor ca. 3 uur in- en uitgeschakeld. De normale sensorwerking blijft actief.

Led-weergave: om de 5 sec. 3x snel knipperen



2 Permanent UIT:

Door op de betreffende knop te drukken, wordt de aangesloten verbruiker voor 6 uur uitgeschakeld. Vervolgens gaat de sensor weer automatisch over op sensorwerking.

Led-weergave: continu AAN



3 Resetfunctie:

Door één keer te drukken worden de functies permanente verlichting, vakantiefunctie en permanent UIT verlaten. De eerder ingestelde waarden zijn weer actief.



4 Permanente verlichting:

Door op de knop te drukken, wordt de aangesloten verbruiker voor 4 uur ingeschakeld. Vervolgens gaat de sensor weer automatisch over op sensorwerking.

Led-weergave: continu AAN



5 Scherminstelling via ETS op het apparaat:

Door op de knop te drukken is de via de ETS ingestelde schemerwaarde weer actief.



6 Scherminstelling via geheugentoets:

Bij de gewenste lichtomstandigheden, waarbij de sensor in de toekomst op bewegingen moet reageren, moet op deze knop worden gedrukt. De actuele schemerwaarde wordt opgeslagen.

Gebruik/onderhoud

De infraroodsensor is geschikt voor het automatisch schakelen van licht. Voor speciale inbraakalarminstallaties is het apparaat niet geschikt, omdat de voorgeschreven sabotagebeveiliging hiervoor ontbreekt. Weersinvloeden kunnen de functie van de bewegingsmelder beïnvloeden. Bij hevige windvlagen, sneeuw,

regen of hagel kan een foutieve schakeling voorkomen, omdat de plotselinge temperatuurverschillen niet van warmtebronnen onderscheiden kunnen worden. De registratielens kan bij vervuiling met een vochtige doek (zonder schoonmaakmiddel) worden gereinigd.

Toebehoren

Hoekwandhouder:

zwart: 4007841 608828

wit: 4007841 608835

rvs: 4007841 608804

Bedrijfsstoringen

Storing	Oorzaak	Oplossing
Sensor zonder netspanning	<ul style="list-style-type: none"> ■ Kabel onderbroken ■ Kortsluiting 	<ul style="list-style-type: none"> ■ KNX-stroomtoevoer controleren ■ Aansluitingen controleren
Sensor schakelt niet in	<ul style="list-style-type: none"> ■ Bij daglicht, lichtinstelling staat op schemerstand ■ KNX-configuratie ■ Registratiebereik niet gericht ingesteld 	<ul style="list-style-type: none"> ■ Opnieuw instellen ■ KNX-configuratie controleren ■ Opnieuw instellen
Sensor schakelt niet uit	<ul style="list-style-type: none"> ■ Continue beweging binnen het registratiebereik ■ Geschakelde lamp bevindt zich binnen het registratiebereik en schakelt opnieuw door temperatuurverandering ■ Geschakelde lamp bevindt zich in 'permanent brandend licht-modus' (led aan) 	<ul style="list-style-type: none"> ■ Bereik controleren en evt. opnieuw instellen resp. afdekken ■ Bereik anders instellen resp. afdekken ■ Permanent brandend licht deactiveren
Sensor schakelt altijd AAN/UIT	<ul style="list-style-type: none"> ■ Geschakelde lamp bevindt zich binnen het registratiebereik ■ Dieren bewegen zich binnen het registratiebereik 	<ul style="list-style-type: none"> ■ Bereik anders instellen resp. afdekken, afstand vergroten ■ Bereik veranderen resp. afschermen
Sensor schakelt ongewenst in	<ul style="list-style-type: none"> ■ Wind beweegt bomen en struiken binnen het registratiegebied ■ Registratie van auto's op straat ■ Er valt zonlicht op de lens ■ Plotselinge verandering van temperatuur door het weer (wind, regen, sneeuw) of afvoerlucht van ventilatoren, open ramen 	<ul style="list-style-type: none"> ■ Bereik veranderen ■ Bereik veranderen ■ Sensor afschermen of bereik veranderen ■ Bereik veranderen of montageplaats verleggen
Sensor-reikwijdteverandering	<ul style="list-style-type: none"> ■ Andere omgevingstemperaturen 	<ul style="list-style-type: none"> ■ Reikwijdte aanpassen m.b.v. reikwijdteregelaar ⑩, evt. afdekfolies ⑪ gebruiken
De melder reageert niet op de afstandsbediening	<ul style="list-style-type: none"> ■ Afstandsbediening niet geïnstrueerd 	<ul style="list-style-type: none"> ■ Stroom weer inschakelen en binnen 10 min. op knop  op de afstandsbediening drukken.

Conformiteitsverklaring

Dit product voldoet aan de:
 - EMC-richtlijn 2004/108/EG
 - RoHS-richtlijn 2011/65/EG
 - WEEE-richtlijn 2012/19/EG

Garantieverklaring

Als koper heeft u t.o.v. de verkoper recht op de wettelijk voorgeschreven garantie. Voor zover dit recht op garantie in uw land bestaat, wordt die door onze garantieverklaring noch verkort, noch beperkt. Wij verlenen 5 jaar garantie op de onberispelijke staat en het correcte functioneren van uw sensorproduct uit het STEINEL Professional assortiment. Wij garanderen dat dit product geen materiaal-, productie- of constructiefouten heeft. Wij garanderen de goede werking van alle elektronische componenten en kabels, alsook dat alle toegepaste materialen en hun oppervlakken vrij van gebreken zijn.

Garantie claimen

Als u aanspraak wilt maken op garantie, dan kunt u het betreffende artikel, compleet samen met het originele aankoopbewijs en de klachtoomschrijving, terugsturen naar uw leverancier of direct naar Van Spijk Agenturen, De Schepers 402, 5688 HP Oirschot. Wij adviseren u daarom uw aankoopbewijs zorgvuldig te bewaren tot de garantieperiode is verlopen. STEINEL kan niet aansprakelijk worden gesteld voor de transportkosten en het transportrisico van het terugsturen.

(Op onze website www.steinel-professional.de/ garantie vindt u meer informatie over het claimen van garantierechten)

Als u een garantie-aanvraag heeft of technische vragen betreffende uw product, kunt u contact opnemen met onze helpdesk +31 (0) 499551490.

FUNCTIE

5 Jaar

GARANTIE

I Istruzioni per il montaggio

Gentili Clienti,

Vi ringraziamo molto per la fiducia che ci avete dimostrato acquistando il Vostro nuovo interruttore a raggi infrarossi STEINEL. Avete scelto un prodotto pionieristico di qualità costruita, provato e confezionato con la massima cura.

Vi preghiamo di procedere all'installazione solo dopo aver letto attentamente le presenti istruzioni di montaggio. Solo un'installazione e una messa in funzione effettuate a regola d'arte possono infatti garantire un funzionamento affidabile, privo di disturbi e di lunga durata. Vi auguriamo di essere pienamente soddisfatti del Vostro nuovo sensore a raggi infrarossi.

Il principio

L'apparecchio è dotato di piro sensori che rilevano l'invisibile radiazione termica di corpi in movimento (persone, animali, ecc.). Le radiazioni termiche registrate vengono commutate in impulsi elettronici che inseriscono un utiliz-

zatore connesso (viene per es. accesa una lampada). Eventuali ostacoli, come per es. muri o lastre di vetro, impediscono il riconoscimento della radiazione di calore e pertanto l'utenza non entra in funzione.

⚠ Avvertenze sulla sicurezza

- L'installazione deve venire effettuata esclusivamente da personale specializzato e in base alle prescrizioni d'installazione VDE 08 29 (DIN EN 500090) vigenti nel relativo paese.
- In un ambiente in cui sono presenti dispositivi a bassa tensione, un montaggio eseguito non a regola d'arte potrebbe provocare gravissimi danni a persone o cose.

- Questo apparecchio non deve mai venire allacciato alla bassa tensione (230 V CA), in quanto esso è destinato all'allacciamento a circuiti di piccola tensione.

Messa in funzione

Avvertenza: l'applicazione è descritta al sito www.knx.steinell.de

1. Assegnate l'indirizzo fisico e create il programma applicativo nell'ETS.
2. Caricate l'indirizzo fisico e il programma applicativo nel rilevatore di presenza. Quando compare la relativa richiesta, premete il tasto di programmazione ⑫.
3. A programmazione ultimata il LED rosso si spegne.

Descrizione apparecchio

- ① Adattatore per montaggio sopra intonaco
- ② Tappo di tenuta
- ③ Pellicola di copertura
- ④ Involucro lente
- ⑤ Foro per l'acqua di condensazione.
- ⑥ Supporto per montaggio a muro/unità sensore
- ⑦ Supporto per montaggio angolare a muro (optional)
- ⑧ Morsetti a innesto
- ⑨ Vite di sicurezza
- ⑩ Regolazione del raggio d'azione
- ⑪ Collegamento KNX Bus
- ⑫ Tasto di programmazione
- Conduttore in superficie
- Conduttore incassato

Installazione elettrica/Funzionamento automatico

Nella scelta delle linee di cablaggio si devono assolutamente rispettare le prescrizioni d'installa-

zione della norma VDE 08 29 (DIN EN 500090) (vedi avvertenze relative alla sicurezza a pagina 30).

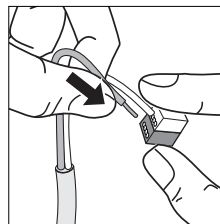

Dati tecnici

Dimensioni (A x L x P):	114 x 74 x 128 mm
Tensione di alimentazione:	tensione bus KNX
Angolo di rilevamento:	300° con angolo d'apertura 180°, protezione antistrisciamento e controllo del campo alle spalle del sensore. Possibilità di schermare segmenti del campo di rilevamento
Raggio d'azione:	regolabile in 3 direzioni indipendenti mediante manopole, (2 - 20 m in senso tangenziale, con stabilizzazione della temperatura)
Sensori:	4 piro sensori, 6 piani di rilevamento per campo remoto
Altezza di montaggio consigliata:	2,00-2,50 m
Regolazione del periodo di accensione:	1 min - 15 min
Luce continua:	commutabile (4 ore) / (solo tramite telecomando)
OFF permanente:	commutabile (6 ore) / (solo tramite telecomando)
Grado di protezione:	IP 54
Classe di protezione:	II
Campo di temperatura:	da - 20 °C a + 50 °C

Funzioni sull'apparecchio

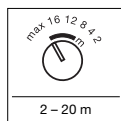

Regolazione del raggio d'azione ①
(Impostazione da parte del costruttore: max. raggio d'azione)

Impostazione regolatore rotativo	Altezza di montaggio			
	1,8 m	2,5 m	3 m	5 m
2	2 m	2 m	3 m	4 m
4	4 m	4 m	7 m	12 m
8	8 m	7 m	12 m	>20 m
12	13 m	12 m	>20 m	>20 m
16	19 m	16 m	>20 m	- 1)
max	>20 m	>20 m	- 1)	- 1)

1) Sconsigliato, rilevamento limitato

Il raggio d'azione può venire regolato mediante 3 manopole in 3 direzioni (ognuna 100°) indipendenti tra loro. La tabella mostra i raggi d'azione secondo le varie altezze di montaggio e la direzione di cammino tangenziale. I valori valgono in caso di terreno in piano e una temperatura di 20 °C.

Pellicole di copertura ③

Se l'impostazione indipendente dei tre sensori non è sufficiente, si possono utilizzare in aggiunta le pellicole di copertura (C), (D), (E) per limitare ulteriormente il campo di rilevamento (vedi figura). Le pellicole di copertura (A) + (B) al di sotto del sensore riducono notevolmente il rilevamento di piccoli animali. In tal modo viene a mancare il rilevamento tramite queste lenti, in particolare la protezione antistriscianti.

Avvertenza: in caso di utilizzo della pellicola di copertura (A) la funzione del telecomando non è garantita (osservare la figura ③).

Consiglio: versate sulla lente un po' di acqua con l'aggiunta di un detergente e applicate poi la pellicola di copertura. In tal modo la pellicola non si incolla subito e Voi potete comodamente sistemarla nella corretta posizione. Dopo che il detergente si è asciugato, la pellicola rimane incollata.

Funzioni attraverso il telecomando a infrarossi

Con un telecomando si può comandare una quantità qualsiasi di sensQ S.

Avvertenza: con ogni sensQ viene fornito in dotazione al massimo un telecomando. Al primo utilizzo del telecomando occorre "addestrarlo". A tale scopo si deve premere entro 10 minuti dall'accensione della tensione di rete il tasto ④. Questa operazione può venire ripetuta a piacere.

Vale sempre l'ultimo comando memorizzato.

Le seguenti funzioni speciali vengono rappresentate come qui indicato:

Funzione vacanze: il LED lampeggia rapidamente 3 volte ogni 5 secondi.

Luce continua: LED sempre ON

OFF permanente: il LED lampeggia ogni 2 sec

Funzioni attraverso il telecomando a infrarossi RC 1



1 Funzione vacanze:

con la funzione vacanze viene simulata la presenza. Quando si raggiunge la soglia crepuscolare, l'utenza allacciata viene accesa e spenta per ca. 3 ore in base a un programma. Il normale funzionamento a sensore rimane attivo.

Indicazione LED: 3 x breve lampeggio ogni 5 sec



2 OFF permanente:

premendo il tasto relativo, l'utenza allacciata rimane spenta per 6 ore. Alla scadenza di questo tempo la lampada ritorna automaticamente al funzionamento sensore.

Indicazione LED: ON permanente



3 Funzione di reset:

premendo una volta si abbandonano le funzioni vacanze, luce continua e OFF permanente. Valgono i valori precedentemente impostati.



4 Luce continua:

premendo il tasto relativo, l'utenza allacciata rimane accesa per 4 ore. Alla scadenza di questo tempo la lampada ritorna automaticamente al funzionamento sensore.

Indicazione LED: ON permanente.



5 Regolazione crepuscolare tramite ETS sull'apparecchio:

Se si preme il tasto è di nuovo valido il valore di luce crepuscolare impostato tramite l'ETS.



6 Regolazione crepuscolare mediante tasto di memoria:

in presenza della luminosità a cui si desidera che il sensore in futuro reagisca in caso di movimento, si deve premere il tasto. Il valore di luce crepuscolare attuale viene memorizzato.

Funzionamento/Cura

Il sensore a raggi infrarossi è stato studiato per la commutazione automatica della luce. L'apparecchio non è adatto all'applicazione in impianti di allarme speciali (antifurto), in quanto non dispone della sicurezza contro il sabotaggio prescritta per tali tipi di impianto. Le condizioni atmosferiche possono influenzare il funzionamento del segnalatore di movimento. In caso di

forti raffiche di vento, neve, pioggia o grandine si può verificare un intervento a sproposito, in quanto l'apparecchio non può riconoscere che gli improvvisi sbalzi di temperatura provocati da tali fenomeni non provengono da fonti di calore che esso ha il compito di rilevare. In caso la lente di rilevamento fosse imbrattata, pulitela con un panno umido (senza utilizzare detersivi).

Accessori



Supporto per montaggio angolare a muro:

Nero: 4007841 608828

Bianco: 4007841 608835

INOX: 4007841 608804

Disturbi di funzionamento

Guasto	Causa	Rimedio
Sensore privo di tensione	<ul style="list-style-type: none"> ■ Linea interrotta ■ corto circuito 	<ul style="list-style-type: none"> ■ Controllate l'alimentazione di tensione elettrica KNX ■ controllate gli allacciamenti
Il sensore non accende	<ul style="list-style-type: none"> ■ in caso di funzionamento con luce diurna la regolazione di luce crepuscolare è impostata, sul funzionamento di notte ■ Configurazione KNX ■ campo di rilevamento non impostato con direzione giusta 	<ul style="list-style-type: none"> ■ eseguite una nuova impostazione ■ Controllate la configurazione KNX ■ effettuate una nuova regolazione
Il sensore non spegne	<ul style="list-style-type: none"> ■ continuo movimento all'interno del campo di rilevamento ■ la lampada allacciata si trova all'interno del campo di rilevamento e si attiva a causa del cambiamento della temperatura ■ la lampada allacciata è impostata su funzionamento a luce continua (LED acceso) 	<ul style="list-style-type: none"> ■ controllate il campo ed eventualmente regolatelo nuovamente ossia copritelo ■ modificate ossia coprite il campo ■ disattivate il funzionamento a luce continua
Il sensore continua ininterrottamente ad accendere e spegnere	<ul style="list-style-type: none"> ■ la lampada allacciata si trova all'interno del campo di rilevamento ■ animali in movimento nel campo di rilevamento 	<ul style="list-style-type: none"> ■ modificate ossia coprite il campo, aumentate la distanza ■ modificate ossia coprite il campo
Il sensore interviene a sproposito	<ul style="list-style-type: none"> ■ il vento muove alberi e cespugli nel campo di rilevamento ■ vengono rilevate automobili sulla strada ■ la luce solare cade direttamente sulla lente ■ improvvisi sbalzi di temperatura dovuti a condizioni atmosferiche (vento pioggia, neve) o causati da aria di scarico di ventilatori o da aria proveniente da finestre aperte 	<ul style="list-style-type: none"> ■ modificate il campo ■ modificate il campo ■ applicate il sensore con protezioni o spostate il campo ■ cambiate il campo, spostate il luogo di montaggio
Modifica del raggio d'azione del sensore	<ul style="list-style-type: none"> ■ diverse temperature ambientali 	<ul style="list-style-type: none"> ■ adattate il raggio d'azione tramite l'apposito regolatore , all'occorrenza utilizzate pellicole di copertura 
Il rilevatore non reagisce al telecomando	<ul style="list-style-type: none"> ■ telecomando non "addestrato" 	<ul style="list-style-type: none"> ■ riapplicare tensione e premete entro 10 min il tasto  sul telecomando.

☒ Dichiarazione di conformità

Questo prodotto è conforme alle seguenti direttive:
 - Direttiva sulla compatibilità elettromagnetica 2004/108/CE
 - Direttiva sulla restrizione dell'uso di determinate sostanze pericolose nelle apparecchiature elettriche ed elettroniche 2011/65/CE
 - Direttiva RAEE 2012/19/CE

Dichiarazione di garanzia

Quale acquirente Lei può rivendicare nei confronti del venditore i diritti previsti dalla legge. Nella misura in cui tali diritti esistono nel Suo paese, la nostra dichiarazione di garanzia né li riduce né li limita. Noi Le concediamo 5 anni di garanzia dell'impeccabile costituzione e del regolare funzionamento del Suo prodotto a sensori STEINEL Professional. Noi garantiamo che questo prodotto è privo di difetti di produzione e costruzione. Garantiamo la funzionalità di tutti i componenti elettronici e di tutti i cavi nonché l'assenza di vizi di tutti i materiali impiegati e delle loro superfici.

Rivendicazione

Se ha intenzione di esporre reclamo in merito al prodotto da Lei acquistato, La si prega di trasmettere tale reclamo completo e affrancato assieme allo scontrino d'acquisto o alla fattura indicante la data dell'acquisto e la denominazione del prodotto al Suo rivenditore o direttamente a noi: **STEINEL Italia Srl, Via del lavoro, 18 Cassano Magnago 21012 (VA)**. Le consigliamo pertanto di conservare scrupolosamente lo scontrino d'acquisto o la fattura fino alla scadenza del periodo di garanzia. La STEINEL declina ogni responsabilità per costi e rischi legati al trasporto nell'ambito della restituzione del prodotto.

(Per informazioni in merito alla rivendicazione di un diritto di garanzia si prega di consultare il nostro sito web www.steinel.it)

Se dovesse esporre un caso di garanzia o una domanda sul Suo prodotto, ci può contattare al numero **0331 28 96 05** dal lunedì al venerdì dalle 9:00 alle 18:00.

GARANZIA

5 Anni

SULLE FUNZIONI

E Instrucciones de montaje

Apreciado cliente:

Gracias por la confianza que nos ha dispensado al comprar su nuevo sensor infrarrojo STEINEL. Se ha decidido por un producto piro-ner, de alta calidad, producido, probado y embalado con el mayor cuidado.

Le rogamos se familiarice con estas instrucciones de montaje antes de instalarlo. Para garantizar un servicio prolongado, eficaz y sin alteraciones se requiere una instalación y puesta en funcionamiento adecuadas. Le deseamos que pueda sacar buen provecho de su nuevo sensor infrarrojo STEINEL.

El concepto

El aparato va equipado con sensores piroeléctricos que registran la radiación térmica invisible de objetos en movimiento (personas, animales etc.). Esta radiación térmica registrada se transforma electrónicamente, acti-

vando un consumidor conectado (p. ej., una lámpara). Obstáculos como, p. ej., muros o cristales impiden la detección de una radiación térmica, con lo cual no se produce ningún tipo de activación.

⚠ Indicaciones de seguridad

- La instalación solo será realizada por personal debidamente cualificado, de acuerdo con las normativas de instalación específicas de cada país VDE 08 29 (DIN EN 500090).
- El montaje inapropiado en un entorno con productos de baja tensión puede provocar graves daños personales o materiales.

- Este aparato nunca debe ser conectado a una baja tensión (230 V AC), ya que ha sido diseñado para ser conectado a circuitos de tensiones pequeñas.

Puesta en servicio:

Observación: La descripción de aplicaciones se puede encontrar en www.knx.steinel.de

1. Asignar direcciones físicas y crear programas de aplicación en el ETS.
2. Cargar la dirección física y el programa de aplicación en el detector de presencia. Pulsar la tecla de programación ⑫ cuando así se requiera.
3. Una vez finalizada la programación correctamente, el diodo luminoso rojo se apaga.

Descripción del aparato

- ① Adaptador de superficie
- ② Tapón obturador
- ③ Lámina cobertora
- ④ Caja de lente
- ⑤ Orificio para agua de condensación
- ⑥ Soporte de pared/unidad de sensor
- ⑦ Soporte esquinero de pared (opcional)

- ⑧ Bornes de conexión
- ⑨ Tornillo de seguridad
- ⑩ Regulación del alcance
- ⑪ Acoplar bus KNX
- ⑫ Tecla programadora
- Cable de superficie
- Cable empotrado

Instalación eléctrica/Funcionamiento automático

La selección de los cables para el cableado se hará con arreglo a las normas de instalación según VDE 08 29 (DIN EN 500090) (véase Indicaciones de seguridad en la página 36).

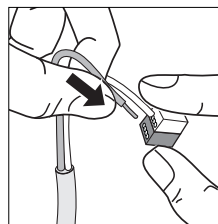

Datos técnicos

Dimensiones:	(alt. x anch. x prof.) 114 x 74 x 128 mm
Tensión de alimentación:	tensión de bus KNX
Ángulo de detección:	300° con ángulo de apertura de 180°, así como protección contra sumersión y control trasero Posibilidad de desactivación de registro por segmentos
Alcance:	regulable mediante regulador giratorio en 3 direcciones independientes entre sí, (2 – 20 m, tangencialm., temperatura estabilizada)
Sensores:	4 sensores, 6 niveles de detección para el área remota y 5 para protección contra sumersión, 1360 zonas de conmutación
Altura de montaje recomendada:	2,00 - 2,50 m
Temporización:	1 min - 15 min.
Alumbrado permanente:	conmutable (4 h) / (sólo vía mando a distancia)
APAGADO permanente:	conmutable (6 h) / (sólo vía mando a distancia)
Índice de protección:	IP 54
Clase de aislamiento:	II
Rango de temperatura:	- 20°C a + 50°C

Funciones en el aparato

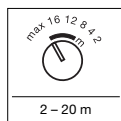

Regulación del alcance (regulación de fábrica: alcance máx.)

Regulación regulador giratorio	Altura de montaje			
	1,8 m	2,5 m	3 m	5 m
2	2 m	2 m	3 m	4 m
4	4 m	4 m	7 m	12 m
8	8 m	7 m	12 m	>20 m
12	13 m	12 m	>20 m	>20 m
16	19 m	16 m	>20 m	- 1)
máx.	>20 m	>20 m	- 1)	- 1)

1) No recomendable, detección limitada

El alcance de detección se puede regular mediante 3 reguladores giratorios en 3 direcciones (100° cada una) independientes entre sí. La tabla muestra los alcances de detección a diferentes alturas de montaje y sentido de movimiento tangencial. Los valores son aplicables a terrenos llanos y a una temperatura de 20° C.

Láminas cobertoras

Si la regulación individual de los 3 sensores no fuese suficiente, puede usar además láminas cobertoras (C), (D), (E) para limitar aún más el campo de detección (v. fig.). Las láminas cobertoras (A) + (B) en la parte inferior del sensor reducen la detección de animales pequeños notablemente. Con ello se desactiva, por supuesto, la detección a través de los lentes, en particular, la protección contra suersión.

Nota: Usando la lámina cobertora (A), el funcionamiento del mando a distancia no está garantizado (tener en cuenta la fig.).

Sugerencia: Limpie el lente con un poco de agua y un producto de limpieza y aplique después la lámina cobertora. De este modo la lámina no se pega de inmediato y hay tiempo para ajustarla con mayor precisión. Después del secado del limpiador la lámina queda bien pegada.

Funciones vía mando a distancia infrarrojo

Con un mando a distancia se puede controlar un número indefinido de sensIQ S.

Nota: cada sensIQ tiene asignado solo un mando a distancia. Para el primer uso del mando a distancia, debe llevarse a cabo un proceso de "aprendizaje". Para ello debe pulsarse la tecla dentro de un intervalo de 10 min., una vez aplicada la tensión de red. Este proceso se puede repetir las veces que sean necesarias.

Se aplica siempre el último mando a distancia memorizado.

Se muestran las funciones especiales tal como sigue:

Función vacacional: LED parpadea 3x rápido cada 5 s.

Luz permanente: LED encendido permanente

Apagado permanente: LED parpadea cada 2 s.

Funciones vía mando a distancia infrarrojo RC1



Función para vacaciones:

Con la función para vacaciones se simula la presencia. Una vez alcanzado el punto de activación crepuscular, el aparato conectado se activa y desactiva durante unas 3 horas con arreglo a un programa. El funcionamiento de sensor continua activo.

Indicador LED: 3x parpadeo rápido cada 5 s.



Apagado permanente:

Si se pulsa, se apaga el aparato conectado durante 6 horas. A continuación, el sensor cambia automáticamente al modo de funcionamiento de sensor.

Indicador LED: encendido permanente



Función de reposición:

Si se pulsa una vez, se abandonan las funciones para vacaciones, alumbrado permanente y apagado permanente. Vuelven a aplicarse los valores anteriores.



Alumbrado permanente:

Si se pulsa, el aparato conectado se enciende durante 4 horas. A continuación, el sensor cambia automáticamente al modo de funcionamiento de sensor.

Indicador LED: ENCENDIDO permanente



Regulación crepuscular mediante ETS en el aparato:

Pulsando la tecla, se vuelve a aplicar el valor crepuscular ajustado a través del ETS.



Regulación crepuscular mediante tecla de memoria:

Una vez alcanzadas las condiciones de alumbrado deseadas para que el sensor reaccione en el futuro en caso de movimiento, debe pulsarse la tecla. El valor crepuscular actual queda memorizado.

Funcionamiento/Cuidados

El sensor infrarrojos sirve para encender la luz automáticamente. El aparato no es apto para alarmas antirrobo especiales debido a que carece de la seguridad antisabotaje prescrita para las mismas. Las condiciones atmosféricas pueden afectar al funcionamiento del detector de

movimientos. Fuertes ráfagas de viento, la nieve, la lluvia y el granizo pueden provocar una activación errónea al no poder distinguir entre cambios de temperatura repentinos y fuentes térmicas. El lente detector puede limpiarse con un paño húmedo (sin detergente) cuando esté sucio.

Accesorios

Soporte esquinero de pared
Negro: 4007841 608828
Blanco: 4007841 608835
INOX: 4007841 608804

Fallos de funcionamiento

Fallo	Causa	Remedio
Sensor sin tensión	<ul style="list-style-type: none"> ■ Interrupción de línea o cortocircuito ■ Cortocircuito 	<ul style="list-style-type: none"> ■ Compruebe la alimentación de tensión KNX ■ Comprobar conexiones
El sensor no se enciende	<ul style="list-style-type: none"> ■ En funcionamiento a la luz del día, regulación crepuscular puesta para funcionamiento nocturno ■ Configuración KNX ■ Campo de detección desajustado 	<ul style="list-style-type: none"> ■ Reajustar ■ Compruebe la configuración KNX ■ Reajustar
El sensor no se apaga	<ul style="list-style-type: none"> ■ Movimiento permanente en el campo de detección ■ La lámpara conectada se encuentra dentro del campo de detección y conmuta de nuevo por variación de temperatura ■ La lámpara conectada se encuentra en modo de alumbrado permanente (LED encendido) 	<ul style="list-style-type: none"> ■ Controlar el campo de detección y, dado el caso, reajustar o volver a cubrirlo ■ Cambiar el campo de detección o cubrirlo ■ Desactivar el modo alumbrado permanente
El sensor se enciende y apaga continuamente	<ul style="list-style-type: none"> ■ Lámpara conectada se halla en el campo de detección ■ Animales en movimiento en el campo de detección 	<ul style="list-style-type: none"> ■ Modificar el campo de detección o cubrirlo, aumentar distancia ■ Modificar el campo de detección o cubrirlo
El sensor se enciende de forma no deseada	<ul style="list-style-type: none"> ■ El viento mueve los árboles y matorrales en el campo de detección ■ Detección de automóviles en la calle ■ La luz del sol le da al lente ■ Cambio de temperatura repentino debido a las condiciones atmosféricas (viento, lluvia, nieve) o ventiladores o ventanas abiertas 	<ul style="list-style-type: none"> ■ Modificar el campo de detección ■ Modificar el campo de detección ■ Montar el sensor de manera protegida o modificar campo de detección ■ Modificar el campo de detección, cambiar el lugar de montaje
Sensor cambia de alcance	<ul style="list-style-type: none"> ■ Otras temperaturas ambientales 	<ul style="list-style-type: none"> ■ Adaptar el alcance de detección mediante el regulador de alcance (Ⓜ) o, en su caso, aplicar láminas de cobertura (Ⓜ)
Detector no reacciona al mando a distancia	<ul style="list-style-type: none"> ■ Mando a distancia sin "aprendizaje" 	<ul style="list-style-type: none"> ■ Aplicar de nuevo la tensión y pulsar la tecla (Ⓜ) del mando a distancia en un intervalo de 10 min.

☑ Declaración de conformidad

Este producto cumple con la
 - Directiva de compatibilidad electromagnética 2004/108/CE
 - Directiva RoHS 2011/65/CE
 - Directiva RAEE 2012/19/CE

Certificado de garantía

A usted, el comprador, le asisten ciertos derechos legales frente al vendedor. En la medida en que estos derechos existan en su país, ellos no se verán acortados ni limitados por nuestro Certificado de garantía. Le ofrecemos 5 años de garantía sobre el estado y el funcionamiento impecables de su producto STEINEL Professional con técnica de sensores. Garantizamos que este producto carece de defectos derivados del material, la fabricación o construcción. Garantizamos la plena funcionalidad de todos los cables y piezas electrónicas, así como la ausencia de defectos en cualquier material empleado o en su superficie.

Reclamación

Si usted desea reclamar su producto, envío, por favor, todo completo y a porte pagado junto con el tiquet de compra original que deberá indicar la fecha de compra y la denominación del producto a su vendedor o directamente a nuestra dirección, SAET-94 S.L. - C/ Trepadella, nº 10 - Pol. Ind. Castellbisbal Sud - E-08755 Castellbisbal (Barcelona). Recomendamos, por eso, guardar bien el tiquet de compra hasta que haya expirado el período de garantía. STEINEL no responderá por gastos o riesgos de transporte con motivo del envío.

Información para hacer constar un caso de garantía la obtendrá a través de nuestra página web www.steinel-professional.de/garantie

Para cualquier caso de garantía o duda referente a su producto, nos puede llamar al número del Servicio Técnico **+34 93 772 28 49**.

GARANTÍA

5 Años

DE FUNCIONAMIENTO

P Instruções de montagem

Estimado cliente,

agradecemos-lhe a confiança depositada em nós ao comprar o seu novo sensor de infravermelhos da STEINEL. Trata-se de um produto inovador e de elevada qualidade que foi produzido, testado e embalado com o máximo cuidado.

Antes de proceder à instalação, familiarize-se com estas instruções. Só uma instalação e colocação em funcionamento corretas podem garantir a longevidade do produto e um funcionamento fiável e isento de falhas.

Fazemos votos que tenha prazer ao trabalhar com o seu novo sensor de infravermelhos.

O princípio

O aparelho está equipado com sensores pirométricos que detetam a radiação térmica invisível proveniente de corpos em movimento (pessoas, animais, etc.). A radiação térmica registada é transformada por via eletrónica e liga

um consumidor que esteja conectado (p. ex. um candeeiro). Os obstáculos, como p. ex. muros ou vidros, não permitem a deteção de radiações térmicas, impossibilitando a comunicação.

⚠ Instruções de segurança

- A instalação só pode ser realizada por pessoal especializado segundo as respetivas prescrições de instalação habituais nos diversos países VDE 08 29 (DIN EN 500090).
- Uma montagem realizada de forma não profissional, em ambientes com produtos de baixa tensão, pode provocar graves danos para a saúde e danos materiais.
- Este aparelho nunca deve ser ligado a tensão baixa (230 V CA), pois está previsto para circuitos de potência muito baixa.

Colocação em funcionamento

Nota: a descrição do aplicativo encontra-se na Internet, em www.knx.steinell.de

1. Atribuir um endereço físico e criar o programa de aplicação no software ETS.
2. Carregar o endereço físico e o programa de aplicação para o detetor de presença. Quando lhe for solicitado, carregue na tecla de programação ⑫.
3. Depois de a programação ter sido concluída com êxito, o LED vermelho apaga-se.

Descrição do aparelho

- ① Adaptador para montagem saliente
- ② Bujão vedante
- ③ Película de cobertura
- ④ Carcaça da lente
- ⑤ Orifício de escoamento de água condensada
- ⑥ Suporte de fixação à parede/Unidade de sensor
- ⑦ Suporte angulado de fixação à parede (opcional)

- ⑧ Barras de junção
- ⑨ Parafuso de fixação
- ⑩ Ajuste do alcance
- ⑪ Acoplar barramento KNX
- ⑫ Tecla de programação
- Cabos por montagem de superfície
- Cabos por montagem embutida

Instalação elétrica/Modo de funcionamento automático

Ao selecionar os cabos de ligação, é sempre necessário respeitar as instruções de instalação segundo a norma VDE 08 29 (DIN EN 500090), (ver instruções de segurança na página 42).

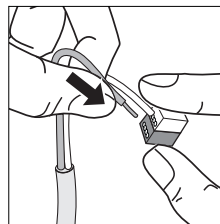

Dados técnicos

Dimensões (a x l x p):	114 x 74 x 128 mm
Tensão de alimentação:	tensão do barramento KNX
Ângulo de deteção:	300° com ângulo de abertura de 180° bem como proteção contra movimentos dissimulados e monitorização de campo traseiro. É possível suprimir a deteção por segmentos
Alcance:	ajustável em 3 direções diferentes através do regulador rotativo (2 – 20 m tangencial, estabilização da temperatura)
Sensores:	4 sensores, 6 níveis de deteção para o longe e 5 para a proteção contra movimentos dissimulados, 1360 zonas de comutação
Altura de montagem recomendada:	2,00 - 2,50 m
Ajuste do tempo:	1 min. - 15 min.
Luz permanente:	comutável (4 h) / (apenas com comando)
Desligamento permanente:	conectável (6 h) / (apenas com comando)
Grau de proteção:	IP 54
Classe de proteção:	II
Intervalo de temperatura:	-20 °C a +50 °C

Funções a regular no aparelho

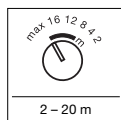

Ajuste do alcance ①
(Regulação de fábrica:
alcance máx.)

Regulador rotativo	Altura de montagem			
	1,8 m	2,5 m	3 m	5 m
2	2 m	2 m	3 m	4 m
4	4 m	4 m	7 m	12 m
8	8 m	7 m	12 m	>20 m
12	13 m	12 m	>20 m	>20 m
16	19 m	16 m	>20 m	- ①)
máx.	>20 m	>20 m	- ①)	- ①)

1) Não recomendável, deteção limitada

O alcance pode ser regulado separadamente em três direções (de 100° cada) usando os respetivos três reguladores rotativos. A tabela mostra os alcances em alturas de montagem diferentes e em situação de aproximação tangencial. Os valores aplicam-se a situações de terreno plano e com temperatura ambiente de 20° C.

Películas de cobertura ③

Se a regulação separada dos três sensores não for suficiente, também podem ser usadas películas de cobertura (C), (D), (E) para limitar ainda mais a área de deteção (v. fig.). As películas de cobertura (A) + (B) situadas abaixo do sensor reduzem consideravelmente a deteção de animais pequenos. Mas é óbvio que estas lentes tapadas deixam de assegurar a deteção, especialmente a proteção contra movimentos dissimulados ficará sem efeito.

Nota: ao usar a película de cobertura (A), o comando não funciona (v. fig. ③).

Dica: ponha um pouco de água com detergente na lente antes de colocar a película de cobertura. A película não colará imediatamente, permitindo um ajuste preciso mais cómodo. Assim que o líquido secar, a película ficará colada à lente.

Funções através do comando de infravermelhos

Um único comando permite controlar qualquer número de unidades sensIQ S.

Nota: cada sensIQ deve ser controlado no máx. por um comando. Ao usar o comando pela primeira vez, é preciso "ensiná-lo". Para o fazer, basta premir a tecla **3** dentro dos 10 minutos depois de ter ligado a tensão da rede. Este processo pode ser repetido as vezes que forem necessárias.

Ficará sempre ativo o último comando memorizado.

As funções especiais são sinalizadas da forma seguinte:

Função de férias: LED pisca rapidamente, 3 vezes seguidas e em intervalos de 5 s.
Luz permanente: LED fica ACESO
Desligamento permanente: LED pisca em intervalos de 2 s.

Funções através do comando de infravermelhos RC 1



1 Função de férias:

Com esta função de férias, finge-se que está alguém em casa. A partir do limiar crepuscular definido, o ponto de consumo que estiver conectado é ligado por aprox. 3 horas e depois desligado através de um programa. O funcionamento normal do sensor continua ativo.

Indicador LED: pisca 3 vezes seguidas, a cada 5 s.



2 Desligamento permanente:

Carregando, o consumidor conectado é desligado por 6 horas. A seguir, o sensor passa automaticamente para o funcionamento de sensor.

Indicador LED: permanentemente ACESO



3 Função reset:

Carregando uma vez, sai-se das funções de férias, luz permanente e desligamento permanente. Voltam a prevalecer os valores anteriormente definidos.



4 Luz permanente:

Carregando, o consumidor conectado é ligado por 4 horas. A seguir, o sensor passa automaticamente para o funcionamento de sensor.

Indicador LED: permanentemente ACESO.



5 Regulação crepuscular através do ETS no aparelho:

Premindo esta tecla, volta a prevalecer o limiar crepuscular definido através do ETS.



6 Regulação crepuscular através da tecla de memorização:

Esta tecla deve ser premeida no momento em que se verificam as condições de luminosidade desejadas para a ativação futura do detetor de movimento. Esse limiar crepuscular fica memorizado.

Funcionamento/conservação

O sensor de infravermelhos é adequado para a ativação automática de luzes. O aparelho não se adequa a sistemas de alarme antirroubo especiais, uma vez que não está garantida a proteção contra sabotagem exigida por lei. As influências climáticas podem deteriorar o funcionamento do detetor de movimento.

As rajadas fortes de vento, a neve, a chuva e o granizo podem causar uma ativação errada, porque o sistema não consegue distinguir entre alterações súbitas de temperatura e irradiação proveniente de fontes de calor. Se estiver suja, a lente de deteção pode ser limpa com um pano húmido (sem usar produtos de limpeza).

Acessórios

Suporte angulado de fixação à parede:

Preto: 4007841 608828

Branco: 4007841 608835

INOX: 4007841 608804

Falhas de funcionamento

Falha	Causa	Solução
O sensor não tem tensão	<ul style="list-style-type: none"> ■ Ligação interrompida ■ Curto-circuito 	<ul style="list-style-type: none"> ■ Verificar a alimentação de tensão KNX ■ Verificar as conexões
Sensor não liga	<ul style="list-style-type: none"> ■ Durante o regime diurno a regulação crepuscular está ajustada para o regime noturno ■ Configuração KNX ■ Área de deteção ajustada incorretamente 	<ul style="list-style-type: none"> ■ Reajustar ■ Verificar a configuração KNX ■ Reajustar
Sensor não desliga	<ul style="list-style-type: none"> ■ Movimento constante na área de deteção ■ O candeeiro ligado está dentro da área de deteção e volta a ligar, devido a alteração térmica ■ O candeeiro ligado encontra-se em modo de funcionamento de luz permanente (LED aceso) 	<ul style="list-style-type: none"> ■ Examinar a área e eventualmente reajustar ou cobrir com pala ■ Modificar a área ou cobrir com pala ■ Desativar o modo de funcionamento de luz permanente
O sensor está sempre a LIGAR/DESLIGAR	<ul style="list-style-type: none"> ■ O candeeiro ligado está dentro da área de deteção ■ Encontram-se animais em movimento dentro da área de deteção 	<ul style="list-style-type: none"> ■ Modificar a área ou cobri-la, aumentar a distância ■ Mudar a área de deteção ou cobrir com pala
Sensor liga inadvertidamente	<ul style="list-style-type: none"> ■ O vento agita árvores e arbustos na área de deteção ■ São detetados automóveis a passar na estrada ■ Luz do sol incide sobre a lente ■ Alteração térmica súbita devido a influências climáticas (vento, chuva, neve) ou ar evacuado de ventiladores, janelas abertas 	<ul style="list-style-type: none"> ■ Modificar a área ■ Modificar a área ■ Montar o sensor num ponto protegido ou reajustar a área ■ Modificar a área, mudar para outro local de montagem
Alteração do alcance do sensor	<ul style="list-style-type: none"> ■ Temperaturas ambiente diferentes 	<ul style="list-style-type: none"> ■ ajustar o alcance com o respetivo regulador (Ⓜ), se for necessário, usar películas de cobertura (Ⓜ).
Comunicador não reage ao comando	<ul style="list-style-type: none"> ■ Comando ainda não foi "ensinado" 	<ul style="list-style-type: none"> ■ Voltar a ligar a corrente e premir a tecla (Ⓜ) no comando dentro de 10 minutos.

☑ Declaração de conformidade

O produto cumpre as seguintes diretivas:

- "Compatibilidade eletromagnética" 2004/108/CE
- "Redução de substâncias perigosas" 2011/65/CE
- Diretiva REEE (Resíduos de Equipamentos Elétricos e Eletrónicos) 2012/19/CE

Declaração de garantia

Enquanto comprador, tem direito a uma garantia quer seja legal ou por defeitos junto do vendedor. A nossa declaração de garantia não tem qualquer efeito substitutivo nem limitador sobre estes direitos. Nós concedemos-lhe 5 anos de garantia sobre o perfeito estado e o correto funcionamento do seu produto com sensor da série STEINEL Professional. Garantimos-lhe que o produto não apresenta quaisquer defeitos de material, fabrico e construção. Garantimos as perfeitas condições de funcionamento de todos os componentes eletrónicos e cabos, bem como a ausência de defeitos em todos os materiais utilizados e respetivos acabamentos.

Reclamação

Se pretender fazer uma reclamação, ao abrigo da garantia, envie por favor, o seu produto completo com os respetivos portes pagos e acompanhado pelo original da fatura de compra, que deverá conter obrigatoriamente a data da compra e a designação inequívoca do produto, ao seu revendedor ou diretamente a nós: **PRONODIS – Soluções Tecnológicas, Lda. – Zona Industrial de Vila Verde Sul, Rua D, n.º 11 - 3770-305 Oliveira do Bairro.** Por isso, recomendamos que guarde a sua fatura de compra num local seguro até o prazo de garantia expirar. A PRONODIS não assumirá qualquer responsabilidade pelos custos e riscos de transporte na devolução de um produto.

Para obter informações sobre como reclamar o seu direito a uma intervenção ao abrigo da garantia, visite o nosso site em www.pronodis.pt

Se necessitar de uma intervenção ao abrigo da garantia ou se tiver qualquer dúvida em relação ao seu produto, contacte-nos através da nossa linha de assistência: +351 234 484 031.

GARANTIA

5 Anos

DE FUNCIONAMENTO

S Montageanvisning

Bäste kund!

Vi tackar för det förtroende du har visat oss genom köpet av din IR-rörelsevakt från STEINEL. Du har bestämt dig för en förstklassig kvalitetsprodukt, som har tillverkats, provats och förpackats med största omsorg.

Vi ber dig att noga läsa igenom denna montageanvisning innan du installerar rörelsevakten. Korrekt installation och driftsättning är en förutsättning för långvarig, tillförlitlig och störningsfri drift. Vi hoppas att du får stor nytta av din IR-rörelsevakt från STEINEL.

Princip

Rörelsevakten är försedd med pyrosensorer, som känner av den osynliga värmestrålningen från kroppar i rörelse (människor, djur etc). Den registrerade värmestrålningen omvandlas

på elektronisk väg och tänds automatiskt en ansluten belastning (t.ex. en lampa). Murar, fönsterrutor och liknande hindrar värmestrålningen från att nå fram till sensorn.

⚠ Säkerhetsanvisningar

- Installationen av sensorn måste utföras på ett fackmannamässigt sätt och enligt de installationsföreskrifter och anslutningskrav som gäller i respektive land
- En felaktiga installation kan medföra skada på produkten eller anslutna produkter.

- Sensorn får aldrig anslutas till 230V spänning, detta medför livsfara eftersom produkten är avsedd för lågspänning.

Driftsättning

Anmärkning:
Applikationsbeskrivningen finns på www.knx.steinel.de

1. Ställ in sensorns adress i applikationsprogrammet ETS
2. Tryck på programmeringsknappen Ⓜ för att kunna ställa in sensorns adress och funktioner i applikationsprogrammet ETS.
3. Att programmering är genomförd bekräftas av sensorn med att röd LED-lampa slocknar.

Produktbeskrivning

- ① Förhöjningsram
- ② Stryppnipplar
- ③ Täckfilm
- ④ Lins
- ⑤ Dräneringshåll för kondensvatten
- ⑥ Bakstycke-Väggfäste
- ⑦ Hörnfäste-tillbehör

- ⑧ Anslutningsplintar
- ⑨ Låsskruv
- ⑩ Inställning av räckvidd
- ⑪ Anslutning av KNX-buss
- ⑫ Programmeringsknapp
- Anslutning av infälld kabel
- Anslutning av utanpåliggande kabel

Installation

Dimensionering av anslutningskablar (se även sid. 48)
skall göras enl. gällande installationsföreskrifter

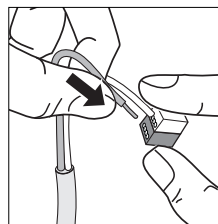

Tekniska data

Mått (H x B x D):	114 x 74 x 128 mm
Spänning:	KNX Bussspänning
Bevakningsvinkel:	300° med 180° öppningsvinkel samt underkrypskydd och under sensorn. Segmentsvis avskärning
Räckvidd:	med hjälp av vridreglage inställbart i 3 oberoende riktningar (2-20 m temperaturstabiliserat)
Sensor-teknik:	4 sensorer, 6 bevakningsnivåer för fjärrområdet och 5 för underkrypskydd, 1360 zoner
Montagehöjd:	2,00-2,50 m, se tabell sid 26
Efterlystid:	1 – 15 min
Permanent ljus:	4 timmar med fjärrkontroll
Sensor inaktiverad:	6 timmar med fjärrkontroll
Skyddsklass:	IP 54
Isolationsklass:	II
Temperaturområde:	20° C till + 50° C

Funktioner på sensorn

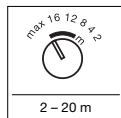

Inställning av räckvidd ②
(fabrikinställning:
max. räckvidd)

Inställning vridreglage	Montagehöjd		Standard	
	1,8 m	2,5 m	3 m	5 m
2	2 m	2 m	3 m	4 m
4	4 m	4 m	7 m	12 m
8	8 m	7 m	12 m	>20 m
12	13 m	12 m	>20 m	>20 m
16	19 m	16 m	>20 m	- 1)
max.	>20 m	>20 m	- 1)	- 1)

1) Rekommenderas inte, minskad räckvidd

Räckvidden kan ställas in med hjälp av vridreglage i tre olika riktningar (varje 100°) som är oberoende av varandra. Tabellen visar räckvidden vid olika montagehöjder och tangential (längs med sensorn) gåriktning, ej rakt emot sensorn. Värdena gäller vid en järn terräng och vid temperatur på 20°C.

Täckfolie ③

Om den individuella inställningen av de 3 sektorerna inte räcker till, kan man använda den medföljande täckfolien (C), (D), (E) för att ytterligare begränsa bevakningsområdet. (se bild). Täckfolien (A) + (B) placerad på undersidan av sensorn minskar risken för feldetekteringar pga att mindre djur rör sig i bevakningsområdet. Underkrypsskyddet är inte längre aktivt om täckfolie används på undersidan av sensorn.

OBS! Vid användning av täckfolie (A) kan man få problem med räckvidden på fjärrkontrollen (se bild ③).

Tips! Smörj linsen med glasrengöring (spådes med vatten) innan täckfolien anbringas på linsen. Därigenom fastnar inte täckfolien med en gång och man tid att finjustera bevakningsområdet. När vätskan har torkat så fastnar täckfolien.

Funktion och aktivering av fjärrkontroll

Med den medföljande fjärrkontrollen kan flera olika sensIQ styras.

OBS! Till varje rörelseväkt sensIQ kan endast en fjärrkontroll användas. Innan fjärrkontrollen kan användas måste den "lära" sig vilken sensIQ den hör ihop med. Därför måste man trycka på knapp ④ inom 10 minuter efter att spänningen har kopplats på till sensorn. Det är alltid den sist inprogrammerade fjärrkontrollen som gäller.

Följande specialfunktioner ställs in och bekräftas enligt följande:

Semesterfunktion: LED-lamporna blinkar snabbt 3 gånger var 5:e sekund
Permanent ljus: LED-lamporna lyser med fast sken
Sensor-AV: LED-lamporna blinkar varann sekund.

Funktion via fjärrkontroll RC1



1 Semesterfunktion:

Med semesterfunktion blir rörelse simulerat. När omgivande ljus understiger inställt skymningsvärde kommer de anslutna lamporna att vara tändas och släckas under cirka 3 timmar.

Därefter tar den normala sensorfunktionen över driften dvs. vid rörelse i bevakningsområdet så tänds anslutna lampor.

LED-indikation: blinkar snabbt 3 gånger var 5:e sekund.



2 Sensor-AV:

Vid tryckning på denna knapp kommer anslutna lampor vara släckta i sex timmar, därefter övergår sensorn automatiskt till sensordrift.

LED-indikation: blinkar varann sekund.



3 Reset-funktion:

Genom en tryckning blir semesterfunktion, permanentljus och sensor-av alla avaktiverade. De tidigare inställda värdena gäller.



4 Permanent ljus:

Vid tryckning på denna knapp kommer anslutna lampor vara tända i fyra timmar, därefter övergår sensorn automatiskt till sensordrift.

LED-indikation: lyser med fast sken



5 Inställning av skymningsnivå via ETS på sensorn:

Med ett tryck på knappen gäller återigen skymningsvärdet som ställts in via ETS.



6 Inställning av skymningsvärde via inläsning:

För att registrera den ljusnivå som man önskar att lamporna ska tändas vid, trycker man på knappen. Omgivningens ljusnivå kommer att registreras och lamporna tänds sedan vid den registrerade ljusnivå.

Drift/skötsel

Sensorn är avsedd för automatisk inkoppling av belysning. Apparaten är inte avsedd för professionella tjuvarlarm, eftersom den inte uppfyller de krav som ställs mot återkan och sabotage. Väderleksförhållandena kan påverka rörelsevaktens funktion. Kraftiga vindbyar,

snöfall, regn- och hagelskurar kan orsaka feldetektering, eftersom de plötsliga temperaturskillnaderna inte kan skiljas från normala värmeväxlingar. Bevakningslinsen kan rengöras med en fuktig trasa (utan rengöringsmedel).

Tillbehör

Hörnåste:

Svart: E1312048

Vit: E1312047

Silver: E1312049

Driftstörningar

Störning	Orsak	Åtgärd
Sensorn utan spänning.	<ul style="list-style-type: none">■ Strömledning avbruten■ Kortslutning	<ul style="list-style-type: none">■ KNX kontrollera spänningsförsörjningen■ Kontrollera anslutningar
Sensorn tänder inte ljuset	<ul style="list-style-type: none">■ Skymningsnivån felinställd■ KNX konfiguration■ Bevakningsområdet felinställt	<ul style="list-style-type: none">■ Ändra inställning■ KNX kontrollera konfigurationen■ Kontrollera bevakningsområdet
Sensorn släcker inte	<ul style="list-style-type: none">■ Ständig rörelse i bevakningsområdet■ Inkopplade lampor befinner sig i bevaknings området och orsakar ny inkoppling genom temperaturinverkan■ Permanent ljus inkopplat (röd LED-lampa lyser)	<ul style="list-style-type: none">■ Kontrollera bevakningsområdet■ Ändra inställning eller skärma av med täckfolie■ Koppla ifrån permanent ljus
Sensorn kopplar ständigt till och från	<ul style="list-style-type: none">■ Anslutna lampor är i bevakningsområdet■ Djur rör sig i bevakningsområdet	<ul style="list-style-type: none">■ Ändra inställning eller skärma av med täckfolie ev öka avståndet mellan sensor och lampor■ Ändra inställning eller skärma av med täckfolie
Sensorn tänder ljuset oönskat	<ul style="list-style-type: none">■ Rörelser från träd eller andra växter i området■ Påverkan från bilar på gatan■ Solljus lyser kraftigt på linsen■ Plötsliga temperatur förändringar genom vädrets inverkan (vind, regn, snö) eller fläktutlopp, öppna fönster	<ul style="list-style-type: none">■ Avskärma bevakningsområdet med täckfolie■ Avskärma bevakningsområdet med täckfolie■ Skärma av sensorn eller ändra områdesinställningen■ Skärma av sensorn eller flytta sensorn
Sensorns räckvidd förändras	<ul style="list-style-type: none">■ Ändrade omgivnings-temperaturer	<ul style="list-style-type: none">■ Ändra bevakningsområdet med justerskruvar för räckvidden eller täck linsen med täckfolie
Sensorn reagerar inte på fjärrkontrollen	<ul style="list-style-type: none">■ Fjärrkontroll är inte "inläst"	<ul style="list-style-type: none">■ Bryt spänningen till sensorn. Anslut spänningen på nytt och tryck knappen  som finns på fjärrkontrollen inom 10 minuter

Överensstämmelseförsäkran

Produkten uppfyller
- EMC-direktivet 2004/108/EG
- RoHS-direktivet 2011/65/EG
- WEEE-direktivet 2012/19/EG

Garantiförklaring

Som köpare har du rätt till gällande garantirättigheter enligt konsumentlagen alt. ALEM 09. Dessa rättigheter varken förkortas eller begränsas genom vår garantiförklaring. Utöver den rättsliga garanti-fristen, ger vi 5 års garanti på att din STEINEL-Professional-Sensor-produkt är i oklanderligt tillstånd och fungerar korrekt. Vi garanterar, att denna produkt är helt utan material-, produktions- eller konstruktionsfel. Vi garanterar, att alla elektroniska element och kablar är fullt funktionsdugliga samt att allt avvänt råmaterial jämte dess ytor, är helt utan brister.

Göra gällande

Om du vill reklamera din produkt, så kontakter du inköpsstället dvs din återförsäljare. Om återförsäljaren av olika anledningar ej kan kotnaktas kan du vända dig direkt till Steinels generalagent i Sverige; Karl H Ström AB, Verktygsvägen 4, 553 02 Jönköping, 036 - 31 42 40. Vi rekommenderar att du sparar kvittot väl tills garantitiden har gått ut. För transportkostnader och -risker vid retur-sändningar lämnar STEINEL ingen garanti.

Information om hur du kan göra ditt garantifall gällande hittar du på vår hemsida www.steinell.se

Om du har frågor beträffande produkten eller frågor om garantins omfattning, kan du alltid nå oss på 036 - 31 42 40.

FUNKTIONS

5 Års

GARANTI

DK Monteringsvejledning

Kære kunde

Tak for den tillid, du har vist os, ved at købe denne infrarøde sensor fra STEINEL. Du har valgt et innovativt produkt af høj kvalitet, som er fremstillet, testet og emballeret med største omhu.

Læs denne monteringsvejledning før installation. Kun en faglig korrekt installation og ibrugtagning sikrer lang tids pålidelig og fejlfri brug. Vi ønsker dig god fornøjelse med den nye infrarøde sensor.

Princippet

Apparatet er udstyret med pyrosensorer, der opfanger usynlig varmeudstråling fra objekter, der bevæger sig (mennesker, dyr etc.). Denne registrerede varmeudstråling omdannes elektronisk, og en tilsluttet forbruger (f.eks. en

lampe) tændes. Ved forhindringer, som f. eks. mure eller glasruder, registreres der ingen varmeudstråling, hvorfor lampen ikke tændes.

⚠ Sikkerhedsanvisninger

- Installationen må kun udføres af fagfolk iht. de gældende installationsforskrifter VDE 08 29 (DIN EN 500090).
- I omgivelser med lavspændingsprodukter kan en faglig ukorrekt montering forårsage alvorlige helbredsmæssige eller materielle skader.

- Denne enhed må aldrig tilsluttes lavspænding (230 V AC), da den er konstrueret til tilslutning til kredse med ekstra lav spænding.

Ibrugtagning

Bemærk: Applikationsbeskrivelsen finder du under www.knx.steinell.de

1. Tildel fysisk adresse, og opret applikationsprogram i ETS.
2. Indlæs den fysiske adresse og applikationsprogrammet i tilstedeværelsessensoren. Tryk på programmeringsknappen ⑫, når du opfordres til det.
3. Når programmeringen er udført korrekt, slukkes den røde LED.

Beskrivelse af enheden

- ① Synlig adapter
- ② Lukkeprop
- ③ Afdækningsfolie
- ④ Linsehus
- ⑤ Hul til kondensvand
- ⑥ Vægholder/sensor-enheden
- ⑦ Hjørnebeslag (tilvalg)

- ⑧ Stikklemmer
- ⑨ Sikkerhedsskrue
- ⑩ Rækkeviddeindstilling
- ⑪ Tilkobling af KNX-bus
- ⑫ Programmeringstast
- Synlig tilførselsledning
- Skjult tilførselsledning

Elektrisk installation/automatisk drift

Ved valg af ledninger overholdes altid installationsforskrifterne iht.VDE 08 29

(DIN EN 500090) (se Sikkerhedsanvisninger på side 54).

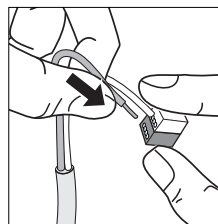

Tekniske data

Mål (H x B x D):	114 x 74 x 128 mm
Forsyningsspænding:	KNX-busspænding
Registreringsvinkel:	300° med en 180° åbningsvinkel samt krybesikring og overvågning af det bagvedliggende område. Mulighed for tildækning af segmenter
Rækkevidde:	Vha. drejeknap i 3 retninger, som kan indstilles uafhængigt af hinanden, (2-20 m tangentialt, temperaturstabiliseret)
Sensorteknologi:	4 sensorer, 6 registreringsniveauer til fjernområde og 5 til krybesikring, 1360 koblingsområder
Anbefalet monteringshøjde:	2,00 - 2,50 m
Tidsindstilling:	1 min. - 15 min.
Permanent lys:	Kan omskiftes (4 timer) / (kun via fjernbetjening)
Permanent-FRA:	Kan omskiftes (6 timer) / (kun via fjernbetjening)
Kapslingsklasse:	IP 54
Beskyttelsesklasse:	II
Temperaturområde:	- 20 °C til + 50 °C

Enhedens funktioner

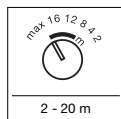

Rækkeviddeindstilling I (fabrikindsstilling: Maks. rækkevidde)

Indstilling med drejeknap	Monteringshøjde			
	1,8 m	2,5 m	3 m	5 m
2	2 m	2 m	3 m	4 m
4	4 m	4 m	7 m	12 m
8	8 m	7 m	12 m	> 20 m
12	13 m	12 m	> 20 m	> 20 m
16	19 m	16 m	> 20 m	- 1)
maks.	> 20 m	> 20 m	- 1)	- 1)

1) Kan ikke anbefales, begrænset registrering

Rækkevidden kan vha. de 3 drejeknapper indstilles i 3 retninger (hvh. 100°) uafhængigt af hinanden. Tabellen viser rækkevidden ved forskellige monteringshøjder og tangential bevægelsesretning. Værdierne gælder ved et jævnt terræn og en temperatur på 20° C.

Afdækningsfolier ③

Hvis den uafhængige indstilling af de 3 sensorer ikke er tilstrækkelig, kan man desuden anvende afdækningsfolierne (C), (D) og (E) til yderligere begrænsning af overvågningsområdet (se fig.). Afdækningsfolierne (A) + (B) under sensoren begrænser registreringen af smådyr betydeligt. Derved bortfalder naturligvis også muligheden for overvågning med disse linser, især krybskinking.

OBS! Ved brug af afdækningsfolien (A) kan fjernbetjeningens funktion ikke garanteres (se fig. ③).

Tip: Sprøjt lidt vand med rengøringsmiddel på linsen, og monter afdækningsfolien. På denne måde sidder folien ikke fast med det samme og kan nemt finjusteres. Når rengøringsmidlet er tørt, sidder folien fast.

Funktioner via den infrarøde fjernbetjening

Fjernbetjeningen kan anvendes til styring af et vilkårligt antal sensIQ S.

OBS! Til en sensIQ hører maks. en fjernbetjening. Første gang fjernbetjeningen bruges, skal den "programmeres". Dette gøres ved inden for 10 min. efter tilslutning af netspændingen at trykke på knappen ②. Denne fremgangsmåde kan gentages efter behov.

Det er altid den fjernbetjening, der blev gemt sidst, som kan anvendes.

Særfunktioner indikeres som følger:

Feriefunktion: LED'en blinker hurtigt

3x hvert 5. sek.

Permanent lys: LED lyser permanent

Permanent-FRA: LED blinker hvert 2. sek.

Funktioner via den infrarøde fjernbetjening RC 1



1 Feriefunktion:

Med feriefunktionen simulerer man fysisk tilstedeværelse. Når skumringstærsklen nås, tændes og slukkes den tilsluttede forbruger ud fra et program i ca. 3 timer. Den normale sensor-drift forbliver aktiv.

LED-visning: 3 x hurtige blink hvert 5. sek.



2 Permanent frakobling:

Når der trykkes på knappen, slukkes den tilsluttede forbruger i 6 timer. Herefter skifter sensoren automatisk til sensorstyring.

LED-visning: Permanent tændt



3 Resetfunktion:

Når der trykkes én gang på knappen, forlades feriefunktionen samt funktionerne permanent belysning og permanent frakobling. Det er atter de for indstillede værdier, der gælder.



4 Permanent belysning:

Når der trykkes på knappen, tændes den tilsluttede forbruger i 4 timer. Herefter skifter sensoren automatisk til sensorstyring.

LED-visning: Permanent tændt



5 Skumringsindstilling via ETS på apparatet:

Når der trykkes på tasten, gælder igen den skumringsværdi, som er indstillet via ETS.



6 Skumringsindstilling via gem-knap:

Man skal trykke på knappen ved lysforhold, hvor sensoren ønskes aktiveret. Den aktuelle skumringsværdi gemmes.

Drift / vedligeholdelse

Den infrarøde sensor er fremstillet til automatisk tænding og slukning af lys. Enheden er uegnet til særlige tyverialarmer, da den foreskrevne sabotagesikring mangler. Vejret kan påvirke bevægelsessensorens funktion. Stærk

vind, sne, regn og hagl kan medføre fejlfunktion, idet pludselige temperatursvingninger ikke kan adskilles fra varmekilder. Registreringslinsen skal aftørres med en fugtig klud (uden rengøringsmiddel).

Tilbehør

Hjørnebeslag

Sort: 4007841 608828

Hvid: 4007841 608835

INOX: 4007841 608804

Driftsforstyrrelser

Fejl	Årsag	Afhjælpning
Sensoren har ingen spænding	■ Ledning afbrudt ■ Kortslutning	■ Kontrollér KNX-spændingsforsyning ■ Kontrollér tilslutninger
Sensoren tænder ikke	■ Ved dagsdrift, skumringsindstilling står på natdrift ■ KNX-konfiguration ■ Registreringsområde ikke indstillet mårettet	■ Indstil igen ■ Kontrollér KNX-konfiguration ■ Juster igen
Sensoren slukker ikke	■ Permanent bevægelse i registreringsområdet ■ Der befinder sig en tændt lampe i overvågningsområdet, der tænder denne lampe pga. temperaturforandringer ■ Tændt lampe indstillet på permanent belysning (LED tændt)	■ Kontroller og juster evt. området, eller tildæk det ■ Ændr/tildæk området ■ Deaktiver permanent belysning
Sensoren tænder og slukker hele tiden	■ Tændt lampe i overvågningsområdet ■ Dyr bevæger sig i overvågningsområdet	■ Ændr/tildæk området, og afstanden ■ Ændr/tildæk området
Sensoren tænder utilsigtet	■ Vinden får træer og buske i overvågningsområdet til at bevæge sig ■ Registrering af biler på vejen ■ Sollys rammer linsen ■ Pludselige temperatursvingninger pga. vejret (vind, regn, sne) eller luft fra ventilatorer eller åbne vinduer	■ Skift indstilling for området ■ Skift indstilling for området ■ Anbring sensoren i skyggen, eller indstil området igen ■ Ændr området, flyt monteringssted
Sensor-rækkeviddeændring	■ Andre omgivelsestemperaturer	■ Tilpas rækkevidden vha. justeringskruen for rækkevidde (Ⓜ), monter evt. afdækningsfolier (Ⓜ)
Sensoren reagerer ikke på fjernbetjeningen	■ Fjernbetjeningen er ikke "programmeret"	■ Tænd for spændingen igen, og tryk på knappen (☺) på fjernbetjeningen inden for 10 minutter.

Overensstemmelseserklæring

Dette produkt opfylder
- EMC-direktivet 2004/108/EF
- RoHS-direktivet 2011/65/EF
- WEEE-direktiv 2012/19/EF

Garantierklæring

Som køber har du de lovbestemte rettigheder over for sælger. Såfremt disse rettigheder eksisterer i dit land, hverken afkortes eller begrænses de af vores garantierklæring. Vi giver 5 års garanti for fejlfri og korrekt funktion på dit STEINEL-Professional-sensortechnologi-produkt. Vi garanterer, at dette produkt ikke har materiale-, produktions- eller konstruktionsfejl. Vi giver garanti for alle elektroniske komponenters og kablers funktionsevne og for, at alle anvendte materialer og dissers overflader ikke har mangler.

Fremsættelse af krav

Hvis du vil fremsætte en reklamation over dit produkt, bedes du sende produktet komplet og fragtfrit med den originale købsdokumentation, som skal indeholde købsdato og produktbetegnelse, til din forhandler Roliba A/S, Reklamationsafdelingen, Hvidkærvej 52, DK-5250 Odense SV. Vi anbefaler, at du opbevarer din købsdokumentation sikkert, indtil garantiperioden er udløbet. Roliba A/S hæfter ikke for transportomkostninger og risici under returneringen af produktet.

Du finder informationer om gennemførelse af et garantikrav på vores hjemmeside www.roliba.dk.

Hvis du har et garantitilfælde eller et spørgsmål til dit produkt, kan du altid ringe på tlf. 6593 0357.

FUNKTIONS

5 ÅRS

GARANTI

FI Asennusohje

Arvoisa asiakas,

olet ostanut STEINEL-infrapunatunnistimen. Kiitämme osoittamastasi luottamuksesta. Olet hankkinut laatu tuotteen, joka on valmistettu, testattu ja pakattu huolellisesti.

Tutustu ennen tunnistimen asennusta tähän asennusohjeeseen. Ainoastaan asianmukainen asennus ja käyttöönotto takaavat tunnistimen pitkäaikaisen, luotettavan ja häiriöttömän toiminnan. Toivomme, että hankkimasi tuote vastaa odotuksiasi.

Toimintaperiaate

Laite on varustettu pyrosähköisillä tunnistimilla, jotka havaitsevat liikkuvista ihmisistä, eläimistä jne. lähtevän lämpösäteilyn. Havaittuaan lämpösäteilyn tunnistin lähettää KNX-väylään tiedon liikkeestä, jolloin liitetty laite (esim. valaisin) kytkeytyy päälle automaattisesti.

Erilaiset esteet (esim. seinät tai lasiruudut) estävät lämpösäteilyn tunnistuksen eikä valo tällöin kytkeydy.

⚠ Turvaohjeet

- Liitännän saa suorittaa ainoastaan alan ammattilainen yleisten asennusta koskevien määräysten mukaisesti (SFS0100).
- Asiantuntemattomasti suoritettu asennus voi pienjännite tuotteita sisältävässä ympäristössä johtaa vakaviin terveyshaittoihin tai aineellisiin vahinkoihin.

- Laitetta ei koskaan saa liittää pienjännitteeseen (230 V AC), koska se on tarkoitettu liitettäväksi pienisjännitepiiriin.

Käyttöönotto

Huom: Sovelluksen kuvaus löytyy osoitteella www.knx.steinel.de

1. Määritä fysikaalinen osoite ja luo sovellusohjelma ETS-ohjelmistossa.
2. Lataa fysikaalinen osoite ja sovellusohjelma läsnäolotunnistimeen. Paina ohjelmointipainiketta ⑫, kun laite pyytää tekemään niin.
3. Punainen LED sammuu, kun ohjelmointi on onnistunut.

Laitteen osat

- ① Pinta-asennusrasia
- ② Tiivistystulpat
- ③ Suojakalvo
- ④ Linssirunko
- ⑤ Kondenssivesireikä
- ⑥ Seinäkiinnike/tunnistinyksikkö
- ⑦ Kulmaseinäpidike (lisävaruste)

- ⑧ Jousiliittimet
- ⑨ Turvaruuvi
- ⑩ Toiminta-alueen rajaus
- ⑪ KNX-väylän kytkentä
- ⑫ Ohjelmointipainike
- Johdon pinta-asennus
- Johdon uppoasennus

Sähköasennus/automaattikäyttö

Johdotuksessa käytettävien kaapeleiden valinnassa on noudatettava VDE 0100 -säädöksen

(DIN EN 500090) asennusohjeita (katso turvaohjeet sivulla 60).

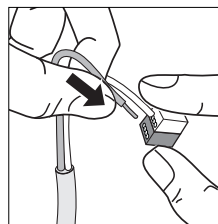

Tekniset tiedot

Mitat (K x L x S):	114 x 74 x 128 mm
Syöttöjännite:	KNX-väyläjännite
Toimintakulma:	300°, avauskulma 180° sekä alitussuoja. Osa tunnistusalueesta voidaan tarvittaessa rajata pois
Toimintaetäisyys:	asetettavissa säätimellä 3 suuntaan toisistaan riippumatta, (2 – 20 m tangentialisesti, lämpötilastabiloitu)
Tunnistintekniikka:	4 tunnistinta, 6 tunnistustasoa kauemmalle alueelle ja 5 alitussuojalle, 1360 kytkentävyöhykettä
Suosittelava asennuskorkeus:	2,00 – 2,50 m
Kytkeyntäajan asetus:	1 min - 15 min
Jatkuva valaistus:	kytkettävissä (4 h) / (vain kaukosäätimellä)
Jatkuvasti pois toiminnasta:	kytkettävissä (4 h) / (vain kaukosäätimellä)
Kotelointiluokka:	IP 54
Suojausluokka:	II
Lämpötila-alue:	- 20 °C ... + 50 °C

Toiminnot laitteessa

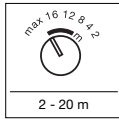

Toiminta-alueen rajaus I
(Tehtaalla suoritettu asetus:
maks. toimintaetäisyys)

Säätimen asetus	Asennuskorkeus		Vakio	
	1,8 m	2,5 m	3 m	5 m
2	2 m	2 m	3 m	4 m
4	4 m	4 m	7 m	12 m
8	8 m	7 m	12 m	>20 m
12	13 m	12 m	>20 m	>20 m
16	19 m	16 m	>20 m	- 1)
maks.	>20 m	>20 m	- 1)	- 1)

1) Ei suositeltavaa, rajallinen tunnistus

Toimintaetäisyys voidaan säätää kolmella säätimellä kolmeen suuntaan (kukin 100°) toisistaan riippumatta. Taulukosta selvivät toimintaetäisyydet eri asennuskorkeuksissa ja tunnistimen ohji suuntautuvassa kulkusuunnassa. Arvot ovat voimassa tasaisella alueella ja 20 °C:een lämpötilassa.

Peitekalvot ③

Mikäli kolmen tunnistimen riippumaton säätö ei riitä, toiminta-alueita voidaan rajata lisää peitekalvojen (C), (D), (E) avulla (ks. kuva). Tunnistimen alapuolelle kiinnitettävät peitekalvot (A) + (B) vähentävät huomattavasti pikkueläimien tunnistusta. Silloin linssien (erityisesti ailitusuoja) kautta tapahtuva tunnistus jää pois.

Huom: Kaukosäätimen toiminta ei ole varmaa, kun käytetään peitekalvoa (A) (huomioi kuva ③).

Huom: Laita linssiin ennen peitekalvon kiinnittämistä vähän vettä, johon on sekoitettu puhdistusainetta. Kalvo ei tartu silloin niin tiukasti ja hienosäätö on helppoa. Kalvo tarttuu kiinni, kun puhdistusaine on kuivunut.

Toiminnot infrapunakaukosäätimen kautta

Kaukosäätimellä voidaan ohjata kuinka monta sensIQ S -tunnistinta tahansa.

Huom: yhdelle sensIQ-tunnistimelle kuuluu enintään yksi kaukosäädin. Kaukosäädin on "opetettava" ennen ensimmäistä käyttöä painamalla painiketta ④ kymmenen minuutin kuluessa verkkojännitteen kytkemisestä. Tämä tapahtuma voidaan toistaa niin usein kuin tarpeen.

Viimeksi tallennettu kaukosäädin on aina voimassa.

Erikoistoiminnot esitetään seuraavasti:

Lomatoiminto: LED vilkkuu 3x nopeasti 5 s välein
Jatkuvasti palava valo: LED jatkuvasti päällä
Jatkuvasti pois päältä: LED vilkkuu 2 s välein

Toiminnot infrapunakaukosäätimen RC 1 kautta



1 Lomatoiminto:

Lomatoiminnolla simuloidaan läsnäolo. Kun hämärystaso on saavutettu, liitetty sähköilaitte kytkeytyy päälle ja pois päältä noin kolmeiksi tunniksi. Normaali tunnistinkäyttö jää toimintaan.

LED-näyttö: 3 x nopea vilkkuminen 5 s välein



2 Jatkuvasti pois toiminnasta:

Liitetty laite kytketään pois päältä painiketta painamalla kuudeksi tunniksi. Sen jälkeen tunnistin siirtyä jälleen automaattisesti tunnistinkäyttöön.

LED-näyttö: jatkuvasti päällä



3 Palautustoiminto:

Erikoistoiminnoista (loma, jatkuva valaistus, jatkuvasti pois toiminnasta) poistutaan painamalla painiketta kerran. Aikaisemmin asetetut arvot ovat taas voimassa.



4 Jatkuvasti palava valo:

Liitetty laite kytketään päälle painiketta painamalla neljäksi tunniksi. Sen jälkeen tunnistin siirtyä jälleen automaattisesti tunnistinkäyttöön.

LED-näyttö: jatkuvasti päällä.



5 Hämäryystason asetus laitteeseen ETS-ohjelmistoa käyttäen:

Kun painiketta painetaan, ETS-ohjelmiston kautta asetettu hämärystaso on taas voimassa.



6 Hämäryystason asetus muistipainikkeella:

Tunnistin asetetaan reagoimaan liikkeeseen tiettyssä valossa tätä painiketta painamalla. Sillä hetkellä vallitseva hämärystaso tallennetaan muistiin.

Käyttö/hoido

Infrapunatunnistin soveltuu valon automaattiseen kytkemiseen. Laite ei sovelly käytettäväksi osana erityisiä murtohälytysjärjestelmiä, sillä siitä puuttuu määräysten mukainen suojaus sabotaaasin varalta. Säätöolosuhteet saattavat vaikuttaa tunnistimen toimintaan. Voimakkaat tuulenpuuskat sekä lumi-, vesi- ja

raesateet saattavat aiheuttaa virheitöimintoja, koska tunnistin ei erota säässä tapahtuvia äkillisiä lämpötilan vaihteluita muista lämmönlähteistä. Tunnistimen linssi voidaan puhdistaa kostealla liinalla (älä käytä puhdistusainetta).

Lisävarusteet



Kulmaseinäpidike:

musta: 4007841 608828

valkoinen: 4007841 608835

INOX: 4007841 608804

Toimintahäiriöt

Häiriö	Syy	Häiriön poisto
Tunnistimelle ei tule sähköä	■ KNX-väylässä katkos	■ tarkista väylän jännite ja liittännät
Tunnistin ei kytke	■ päiväkäytössä hämärekytkin asetettu yökäyttöön ■ KNX-ohjelmointi virheellinen ■ toiminta-aluetta ei suunnattu oikein	■ säädä uudelleen ■ tarkista ohjelmointi ■ säädä alue uudelleen
Tunnistin ei kytke pois	■ jatkuvaa liikettä toiminta-alueella ■ ohjattu valaisin sijaitsee toiminta-alueella ja kytkeytyy lämpötilanmuutoksen vuoksi uudelleen ■ kytketty valaisin on asetettu jatkuvaan valaistukseen (LED palaa)	■ tarkista alue ja säädä tarvittaessa uudelleen tai peitä osa linssistä ■ muuta aluetta tai peitä osa linssistä ■ poista jatkuvan valon kytkentä
Tunnistin kytkee jatkuvasti PÄÄLLE/POIS	■ ohjattu valaisin sijaitsee toiminta-alueella ■ toiminta-alueella liikkuu eläimiä	■ muuta aluetta / peitä osa linssistä, lisää etäisyyttä ■ muuta aluetta tai peitä osa linssistä
Tunnistin kytkee ei-toivotusti	■ tiellä liikkuu autoja ■ auringonvalo osuu linssiin ■ sään (tuuli, sade, lumi), tuuletinten poistoilman tai avoimina olevien ikkunoiden aiheuttamat äkilliset lämpötilan muutokset	■ säädä alue uudelleen ■ kiinnitä tunnistin varjoon tai muuta aluetta ■ muuta aluetta, vaihda tunnistimen paikkaa
Tunnistimen toimintaetäisyys on muuttunut	■ ympäristön lämpötilan muutokset	■ säädä toimintaetäisyyttä toimintaetäisyyden säätimen  kautta, kiinnitä tarvittaessa peitekalvoja 
Tunnistin ei reagoi kaukosäätimeen	■ kaukosäädintä ei "opetettu" ■ kaukosäätimen paristo on tyhjä	■ palauta jännite ja paina kaukosäätimen  -painiketta 10 minuutin kuluessa ■ vaihda paristo

☺ Selvitys yhdenmukaisuudesta

Tuote on seuraavien direktiivien asettamien määräysten mukainen:
- EMC-direktiivi 2004/108/EY
- RoHS-direktiivi 2011/65/EY
- WEEE-direktiivi 2012/19/EY

Takuuilmoitus

Ostajana sinulla on oikeus omassa maassasi voimassa oleviin lakisääteisiin takuuoikeuksiin. Tämä takuuilmoitus ei lyhennä tai rajoita niitä. Myönnämme sinulle STEINEL-Professional-tunnistintekniikan tuotteen moitteettomia ominaisuuksia ja asianmukaista toimintaa koskevan 5 vuoden takuun. Takaamme, ettei tässä tuotteessa ole materiaali-, valmistus- ja rakennevikoja. Takaamme kaikkien elektronisten rakenneosien ja johtojen toimintakyvyn sekä kaikkien käytettyjen raaka-aineden ja niiden pintojen virheettömyyden.

Vaatimuksen esittäminen

Jos haluat tehdä tuotteestasi reklamaation, toimita tuote täydellisenä ja rahti maksettuna yhdessä ostotositteen (sisällettävä tiedot ostopäiväyksestä ja tuotenimikkeestä) kanssa ostopaikkaan. Suosittelemme siksi ostotositteen huolellista säilyttämistä aina takuuajan päättymiseen asti. STEINEL ei vastaa palautukseen liittyvistä kuljetuskuluista ja -riskeistä.

Tietoja vaatimuksen esittämisestä takuupaikassa löytyy kotisivuiltamme www.steinel-professional.de/garantie

TOIMINTA
5 Vuoden
TAKUU

N Monteringsveiledning

Kjære kunde

Takk for tilliten du har vist oss ved å kjøpe denne infrarød-sensoren fra STEINEL. Du har valgt et moderne kvalitetsprodukt som er produsert, testet og pakket med største omhu.

Vi ber deg lese denne monteringsveiledningen før du installerer sensorlampen. En lang, sikker og feilfri drift kan kun garanteres dersom installasjon og igangsetting utføres korrekt. Vi håper du vil ha stor glede av din nye infrarød-sensor.

Virkemåte

Apparatet er utstyrt med pyro-sensorer som registrerer den usynlige varmeutstrålingen fra mennesker og dyr etc. som beveger seg. Den registrerte varmeutstrålingen omdannes elektronisk og slår automatisk på en strømkilde (f.eks. en lampe).

Det registreres ingen varmestråling gjennom hindre som f.eks. mur eller glassflater, dvs. at lampen ikke slår seg på.

⚠ Sikkerhetsmerknader

- Installasjon skal kun foretas av kvalifisert elektriker i henhold til nasjonale installasjonsforskrifter VDE 08 29 (DIN EN 500090).
- I omgivelser med lavspenningsprodukter kan en ikke fagkyndig montering føre til alvorlige helse-skader eller materielle skader.

- Dette apparatet må aldri kobles til lavspenning (230 V AC), da det er konstruert for tilkobling til svakstrømkretser.

Igangsetting

Merk: Applikasjonsbeskrivelsen finner du på: www.knx.steinel.de

1. Oppgi fysisk adresse og opprett applikasjonsprogram i ETS.
2. Last fysisk adresse og applikasjonsprogram i tilstedeværelsessensoren. Trykk på programmeringsknappen ⑫ når du blir oppfordret til å gjøre det.
3. Når programmeringen er ferdig, slukkes den røde LED-en.

Apparatbeskrivelse

- ① Adapter til overflatemontering
- ② Tetringsplugg
- ③ Dekkfolie
- ④ Linsehus
- ⑤ Hull til kondensvann
- ⑥ Veggbrakett/sensorenhet
- ⑦ Hjørnebrakett (ekstraustyr)

- ⑧ Innstikksklemmer
- ⑨ Sikkerhetsskrue
- ⑩ Rekkeviddeinnstilling
- ⑪ Koble til KNX buss
- ⑫ Programmeringstast
- Utenpåliggende ledningsføring
- Innfelt ledningsføring

Elektrisk installasjon / automatisk drift

Følg installasjonsforskriftene iht. VDE 08 29 (DIN EN 500090) ved valg av ledninger (se Sikkerhetsinstrukser på side 66).

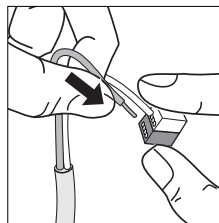

Tekniske spesifikasjoner

Mål (h x b x d)	114 x 74 x 128 mm
Strømtilførsel:	KNX-busspenning
Dekningsvinkel:	300° med 180° åpningsvinkel samt krypedetektor og overvåking bakover. Segmenter kan utelukkes fra dekning
Rekkevidde:	kan stilles inn i tre uavhengige retninger med skruknapp, (2 - 20 m tangentialt, temperaturstabilisert)
Sensor:	4 sensorer, 6 nivåer for avstandsregistrering og 5 for krypedetektor, 1360 koblingssoner
Anbefalt monteringshøyde:	2,00 - 2,50 m
Tidsinnstilling:	1 min. - 15 min.
Permanent lys:	kan slås på (4 t.) / (kun med fjernkontroll)
Permanent AV:	kan slås på (6 t.) / (kun med fjernkontroll)
Kapslingsgrad:	IP 54
Kapslingsklasse:	II
Temperaturområde:	- 20 °C til + 50 °C

Funksjoner på apparatet

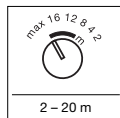

Rekkeviddeinnstilling 
(Forhåndsinnstilling:
maks. rekkevidde)

Monteringshøyde Innstilling skruknapp	Standard			
	1,8 m	2,5 m	3 m	5 m
2	2 m	2 m	3 m	4 m
4	4 m	4 m	7 m	12 m
8	8 m	7 m	12 m	>20 m
12	13 m	12 m	>20 m	>20 m
16	19 m	16 m	>20 m	- 1)
maks.	>20 m	>20 m	- 1)	- 1)

1) Anbefales ikke, begrenset dekning

Ved hjelp av tre skruknapper kan rekkevidden stilles inn i tre retninger uavhengig av hverandre (100° hver). Tabellen viser rekkevidden ved ulike monteringshøyder og tangentiell gangretning. Verdiene gjelder for flatt landskap og temperaturer på 20 °C.

Dekkkfolier

Dersom det ikke er tilstrekkelig med en separat innstilling for hver av de tre sensorene, kan du i tillegg bruke dekkfolier (C), (D), (E) for å innskrenke dekningsområdet ytterligere (se fig.). Dekkfoliene (A) + (B) nedenfor sensoren reduserer registrering av smådyr i vesentlig grad. Dermed registrerer disse linsene ikke lenger bevegelse. Det vil si at krypdetekteringen faller bort.

Merk: Brukes dekkfolie (A), er det ikke garantert at fjernkontrollen fungerer (se fig. ).

Tips: Ha litt vann med rengjøringsmiddel på linsen og sett deretter på dekkfolien. Dermed klistres folien ikke fast med en gang, og du kan enkelt foreta en finjustering. Folien fester seg når rengjøringsmiddelet er tørket.

Funksjoner via infrarød-fjernkontrollen

En fjernkontroll styrer så mange sensIQ som det måtte være behov for.

Merk: Til en sensIQ tilhører det maks. en fjernkontroll. Fjernkontrollen må «læres opp» første gang den tas i bruk. Trykk på knapp  i løpet av de første 10 minuttene etter at strømmen er slått på. Denne prosessen kan gjentas så ofte som ønsket.

Den fjernkontrollen som ble lagret sist, gjelder.

Følgende spesialfunksjoner vises på denne måten:

Feriefunksjon: LED blinker raskt 3 x hvert 5. sek.
Permanent lys: LED er konstant PÅ
Permanent AV: LED blinker annethvert sekund.

Funksjoner via infrarød-fjernkontroll RC 1



1 Feriefunksjon:

Feriefunksjonen simulerer tilstedeværelse. Når skumringsnivået er nådd, slås det tilkoblede apparatet på og av i ca. 3 timer i henhold til programmet. Vanlig sensordrift er fremdeles aktiv.

LED-visning: 3 x raske blink hvert 5. sekund.



2 Permanent AV:

Ved trykk på tasten slås det tilkoblede apparatet av i 6 timer. Deretter går sensoren automatisk tilbake til sensordrift igjen.

LED-visning: permanent PÅ



3 Tilbakestillingsfunksjon:

Ferie-, permanent lys- og permanent AV-funksjonene forlases med ett enkelt trykk. Tidligere innstilte verdier gjelder.



4 Permanent lys:

Ved trykk på tasten slås det tilkoblede apparatet på i 4 timer. Deretter går sensoren automatisk tilbake til sensordrift igjen.

LED-visning: permanent PÅ.



5 Skumringsinnstilling via ETS på apparatet:

Når det trykkes på tasten gjelder den skumringsverdien som er innstilt via ETS igjen.



6 Skumringsinnstilling via minnetast:

Når det hersker slike lysforhold det er ønskelig at sensoren i fremtiden skal reagere ved, trykker du på denne knappen. Aktuell skumringsverdi lagres.

Drift/vedlikehold

Infrarød-sensoren egner seg til automatisk tenning av lys. Apparatet egner seg ikke for spesielle innbruddsalarmanlegg, fordi det ikke har den sabotasjesikkerheten som kreves. Værforholdene kan påvirke bevegelses-sensorens funksjon. Sterke vindkast, snø, regn og haglbyger kan føre til feilkoblinger, ettersom

apparatet ikke kan skille mellom plutselige temperatursvingninger og varmekilder. Skulle registreringslinsen bli skitten, kan den rengjøres med en fuktig klut (uten rengjøringsmiddel).

Tilbehør

Hjørnebrakett:

Svart: 4007841 608828

Hvit: 4007841 608835

INOX: 4007841 608804

Driftsfeil		
Feil	Årsak	Tiltak
Sensoren har ikke spenning	<ul style="list-style-type: none"> ■ brudd på ledningen ■ kortslutning 	<ul style="list-style-type: none"> ■ kontroller KNX strømforsyningen ■ kontroller koblingene
Sensoren slår seg ikke på	<ul style="list-style-type: none"> ■ ved dagdrift, skumringsinnstilling står på nattdrift ■ KNX konfigurasjon ■ dekningsområdet er ikke nøyaktig innstilt 	<ul style="list-style-type: none"> ■ still inn på nytt ■ Kontroller KNX konfigurasjonen ■ juster på nytt
Sensoren slår seg ikke av	<ul style="list-style-type: none"> ■ permanente bevegelser i dekningsområdet ■ temperaturforandringer på grunn av en tent lampe i registreringsområdet tenner sensorlampen på nytt ■ det er en tent lampe i permanent-lys-drift (LED på) 	<ul style="list-style-type: none"> ■ kontroller området og juster det på nytt eller dekk til ■ forandre området eller dekk til ■ deaktivert permanent lys-funksjonen
Sensoren slår seg stadig PÅ/AV	<ul style="list-style-type: none"> ■ det er en tent lampe i registreringsområdet ■ dyr beveger seg i dekningsområdet 	<ul style="list-style-type: none"> ■ forandre området eller dekk til, øk avstanden ■ forandre området eller dekk til
Sensoren slår seg på når den ikke skal	<ul style="list-style-type: none"> ■ vind beveger trær og busker i dekningsområdet ■ biler på veien registreres ■ det kommer sollys på linsen ■ plutselig temperaturforandring på grunn av værforholdene (vind, regn, snø) eller luft fra ventilatorer el. åpne vinduer 	<ul style="list-style-type: none"> ■ still inn området på nytt ■ monter sensoren på et beskyttet sted eller foreta ny innstilling av området ■ forandre området, monter lampen et annet sted
Sensor-rekkeviddeforandring	<ul style="list-style-type: none"> ■ andre omgivelses-temperaturer 	<ul style="list-style-type: none"> ■ tilpass rekkevidden med rekkevidderegulator , bruk evt. dekkfolier 
Sensoren reagerer ikke på fjernkontrollen	<ul style="list-style-type: none"> ■ fjernkontrollen er ikke «opp-lært» 	<ul style="list-style-type: none"> ■ opprett strømforbindelsen igjen og trykk på tasten  på fjernkontrollen innen 10 min.

☺ Samsvarserklæring

Dette produktet er i samsvar med
 - EMC-direktivet 2004/108/EF
 - RoHS-direktivet 2011/65/EF
 - WEEE-direktivet 2012/19/EF

Garanti

Som kjøper har du eventuelt lovfestede mangel- eller garantirettigheter overfor selger. I den grad disse rettighetene finnes i ditt land, verken innskrenkes eller forkortes de på grunn av vår garantierklæring. Vi gir deg fem års garanti på at ditt sensorprodukt fra STEINEL Professional er uten mangler og fungerer som det skal. Vi garanterer at dette produktet ikke har material-, produksjons- eller konstruksjonsfeil. Vi garanterer at alle elektroniske deler og kabler fungerer, og at alle materialer og overflater er uten mangler.

Garantikrav

Dersom du ønsker å reklamere på produktet, må du pakke det godt inn, framkøle det og sende hele produktet i retur sammen med original kjøpskvittering som viser kjøpsdato og produktnavn. Produktet sendes til forhandler eller direkte til oss: Vilan as – Olaf Helset's vei 8, 0694 Oslo, Norge. Vi anbefaler deg derfor å ta godt vare på kjøpskvitteringen til garanti-perioden er utløpt. STEINEL tar ikke ansvar for transportkostnader eller risiko i sammenheng med retursendingen.

Informasjon om hvordan du gjør garantikrav gjeldende finner du på hjemmesiden vår, www.vilan.no

Ta gjerne kontakt med oss om du har garantikrav eller spørsmål angående produktet ditt. Du når oss på +47 22 72 50 00.

FUNKSJONS

5 ÅR

GARANTI

GR Οδηγίες εγκατάστασης

Αξιότιμη Πελάτη,

σας ευχαριστούμε πολύ για την εμπιστοσύνη που μας δείξατε, αγοράζοντας το νέο σας υπέρυθρο αισθητήρα STEINEL. Επιλέξατε ένα πρωτοποριακό προϊόν υψηλής ποιότητας, το οποίο κατασκευάζεται, ελέγχεται και συσκευάζεται με μέγιστη προσοχή.

Σας παρακαλούμε, πριν από την εγκατάσταση να εξοικειωθείτε με τις παρούσες οδηγίες. Διότι μόνο η εξειδικευμένη εγκατάσταση και θέση σε λειτουργία μπορούν να διασφαλίσουν τη μακρόχρονη, αξιόπιστη και άψογη λειτουργία χωρίς διαταραχές. Επιθυμία μας είναι να χαρείτε το νέο σας ανιχνευτή με υπέρυθρο αισθητήρα.

Η αρχή λειτουργίας

Η συσκευή διαθέτει πυρο-αισθητήρες, οι οποίοι ανιχνεύουν την αόρατη θερμική ακτινοβολία κινούμενων σωμάτων (ανθρώπων, ζώων, κ.λπ.). Αυτή η ανιχνευθείσα θερμική ακτινοβολία μετατρέπεται ηλεκτρονικά και ενεργοποιεί αυτόματα

ένα συνδεδεμένο καταναλωτή (π.χ. έναν λαμπτήρα). Μέσα από εμπόδια όπως π. χ. τοίχους ή υαλοπίνακες δεν αναγνωρίζεται καμία θερμική ακτινοβολία και συνεπώς δεν ενεργοποιείται ο λαμπτήρας.

⚠ Υποδείξεις ασφάλειας

- Η εγκατάσταση επιτρέπεται να εκτελείται μόνο από εξειδικευμένο προσωπικό και σύμφωνα με τις προδιαγραφές εγκατάστασης που ισχύουν στην εκάστοτε χώρα VDE 08 29 (DIN EN 500090).
- Σε περιβάλλον με προϊόντα χαμηλής τάσης ενδέχεται η ανειδίκευτη και αναρμόδια εγκατάσταση να προκαλέσει πολύ σοβαρές βλάβες υγείας και υλικές βλάβες.

- Αυτή η συσκευή δεν επιτρέπεται να συνδεθεί ποτέ σε χαμηλή τάση (230 V AC), διότι προορίζεται για τη σύνδεση σε κυκλώματα μικρής τάσης.

Θέση σε λειτουργία

Υπόδειξη: Την περιγραφή εφαρμογής θα την βρείτε στη διαδικτυακή πύλη www.knx.steinel.de

1. Παροχή φυσικής διεύθυνσης και δημιουργία προγράμματος εφαρμογής στο ETS.
2. Φόρτωση φυσικής διεύθυνσης και προγράμματος εφαρμογής στον ανιχνευτή παρουσίας. Εάν σας ζητηθεί, πείστε το πλήκτρο προγραμματισμού ⑫.
3. Κατόπιν επιτυχούς προγραμματισμού σβήνει η κόκκινη φωτοдиодος LED.

Περιγραφή συσκευής

- ① Εξωτοιχίος προσαρμογέας
- ② Στεγανοποιητική τάπα
- ③ Προστατευτικό φύλλο
- ④ Πλαίσιο φακού
- ⑤ Οπή νερού συμμύκνωσης
- ⑥ Στήριγμα τοίχου/μονάδα αισθητήρα
- ⑦ Στήριγμα γωνίας τοίχου (προαιρετικά)

- ⑧ Ακροδέκτες
- ⑨ Ασφαλιστική βίδα
- ⑩ Ρύθμιση εμβέλειας
- ⑪ Σύνδεση KNX Bus
- ⑫ Πλήκτρο προγραμματισμού
- Αγωγός τροφοδοσίας, εξωτοιχία
- Αγωγός τροφοδοσίας, ενδοτοιχία

Ηλεκτρική εγκατάσταση/Αυτόματη λειτουργία

Κατά την επιλογή των αγωγών συμμάτωσης πρέπει να τηρούνται βασικά οι προδιαγραφές εγκατάστασης VDE 08 29 (DIN EN 500090) (βλέπε Υποδείξεις ασφάλειας στη σελίδα 72).

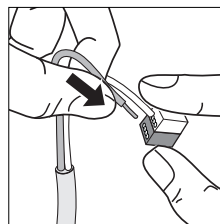

Τεχνικά δεδομένα

Διαστάσεις (Υ x Π x Β):	114 x 74 x 128 mm
Τάση τροφοδοσίας:	Τάση KNX-Bus
Γωνία ανίχνευσης:	300° με 180° γωνία ανοίγματος, και προστασία έρπουσας προσέγγισης και επιτήρηση οπίσθιου πεδίου Εφικτός ο στοιχειώδης περιορισμός κάλυψης
Εμβέλεια:	ρυθμιζόμενη με ρυθμιστική ροδέλα σε 3 κατευθύνσεις ανεξάρτητης ρύθμισης, (2 - 20 m, εφαιπομενικά, με σταθεροποίηση θερμοκρασίας)
Αισθητήριο σύστημα:	4 αισθητήρες, 6 επίπεδα κάλυψης για ευρεία περιοχή και 5 για προστασία έρπουσας προσέγγισης, 1360 ζώνες μεταγωγής
Προτεινόμενο ύψος εγκατάστασης:	2,00 - 2,50 m
Ρύθμιση χρόνου:	1 λεπ. - 15 λεπ.
Συνεχές φως:	μεταγόμενο (4 ώρες) / (μόνο μέσω τηλεκοντρόλ)
Συνεχές ΕΚΤΟΣ:	μεταγόμενο (6 ώρες) / (μόνο μέσω τηλεκοντρόλ)
Είδος προστασίας:	IP 54
Κλάση προστασίας:	II
Όρια θερμοκρασίας:	- 20 °C έως + 50 °C

Λειτουργίες στη συσκευή

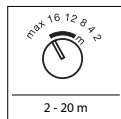

Ρύθμιση εμβέλειας I
(Ρύθμιση εργοστασίου:
μείν. εμβέλεια)

Ρύθμιση με ρυθμιστική ροδέλα	Ύψος εγκατάστασης		Πρόσθη εγκατάσταση	
	1,8 m	2,5 m	3 m	5 m
2	2 m	2 m	3 m	4 m
4	4 m	4 m	7 m	12 m
8	8 m	7 m	12 m	>20 m
12	13 m	12 m	>20 m	>20 m
16	19 m	16 m	>20 m	- 1)
μείν.	>20 m	≥20 m	- 1)	- 1)

1) Δεν προτείνεται, περιορισμένη κάλυψη

Η εμβέλεια ρυθμίζεται με 3 ρυθμιστικές ροδέλες σε 3 κατευθύνσεις (ανά 100°) με ανεξάρτητη ρύθμιση. Ο πίνακας δείχνει τις εμβέλειες σε διαφορετικά ύψη εγκατάστασης και εφραπομενική κατεύθυνση κίνησης. Οι τιμές ισχύουν για επίπεδο έδαφος και θερμοκρασία 20° C.

Φύλλα κάλυψης ③

Σε περίπτωση που δεν επαρκεί η ανεξάρτητη ρύθμιση των 3 αισθητήρων, μπορούν να χρησιμοποιηθούν επιπλέον τα φύλλα κάλυψης (C), (D), (E) για περαιτέρω περιορισμό της περιοχής κάλυψης (βλ. εικ.). Τα φύλλα κάλυψης (A) + (B) κάτω από τον αισθητήρα μειώνουν σημαντικά την ανίχνευση μικρών ζώων. Έτσι όμως εκπίπτει φυσικά η κάλυψη μέσω των φακών αυτών και ιδιαίτερα η προστασία έρπουσας προσέγγισης.

Υπόδειξη: Κατά τη χρήση του φύλλου κάλυψης (A) δεν διασφαλίζεται η λειτουργία τηλεχειριστηρίου (λάβει υπόψη εικ. ③).

Συμβουλή: Βάλτε λίγο νερό με απορροπαντικό στο φακό και προσαρμόστε μετά πάνω το φύλλο κάλυψης. Έτσι το φύλλο κολλάει αμέσως και σταθερά και μπορείτε να προβείτε άνετα στη ρύθμιση ακριβείας. Αφού στεγνώσει το απορροπαντικό το φύλλο παραμένει σταθερό.

Λειτουργίες μέσω τηλεκοντρόλ υπερύθρων

Με ένα τηλεκοντρόλ είναι εφικτός ο έλεγχος πολλών ανιχνευτών κίνησης sensIQ S.

Υπόδειξη: σε έναν ανιχνευτή sensIQ ανήκει το ανώτερο ένα τηλεκοντρόλ. Κατά την πρώτη χρήση του τηλεκοντρόλ θα πρέπει να γίνει "μαθήτευση" του τηλεκοντρόλ. Προς το σκοπό αυτό θα πρέπει εντός 10 λεπτών μετά την ενεργοποίηση της τάσης ηλεκτρικού δικτύου να πατηθεί το πλήκτρο ③. Η διαδικασία αυτή μπορεί να επαναληφτεί κατά βούληση. Ισχύει πάντα το τελευταίο αποθηκευμένο στη μνήμη τηλεκοντρόλ.

Οι ακόλουθες ειδικές λειτουργίες παριστάνονται ως εξής:

Λειτουργία διακοπών: φωτοδιόδος LED αναβοσβήνει 3 φορές γρήγορα κάθε 5 δευτ.
Συνεχής φως: φωτοδιόδος LED συνεχώς αναμμένη
Συνεχής ΕΚΤΟΣ: φωτοδιόδος LED αναβοσβήνει κάθε 2 δευτ.

Λειτουργίες μέσω τηλεκοντρόλ υπερύθρων RC 1



1 Λειτουργία διακοπών:

Με τη λειτουργία διακοπών προσομοιώνεται παρουσία. Μόλις σημειωθεί το όριο ευαισθησίας, ο συνδεδεμένος καταναλωτής ενεργοποιείται και απενεργοποιείται μέσω προγράμματος για περί. 3 ώρες. Η κανονική λειτουργία αισθητήρα παραμένει ενεργός.

Ένδειξη LED: 3 φορές γρήγορο αναβοσβήμα κάθε 5 δευτ.



2 Διακοπή διαρκείας:

Με πάτημα απενεργοποιείται ο συνδεδεμένος καταναλωτής για 6 ώρες. Κατόπιν ο αισθητήρας περνάει αυτόματα πάλι στη λειτουργία αισθητήρα.

Ένδειξη LED: συνεχώς αναμμένη



3 Λειτουργία επαναφοράς:

Με ένα πάτημα του πλήκτρου εγκαταλείπονται οι λειτουργίες διακοπών, συνεχούς φωτός και συνεχούς απενεργοποίησης. Ισχύουν πάλι οι προηγούμενες ρυθμίσεις.



4 Φως διαρκείας:

Με πάτημα ενεργοποιείται ο συνδεδεμένος καταναλωτής για 4 ώρες. Κατόπιν ο αισθητήρας περνάει αυτόματα πάλι στη λειτουργία αισθητήρα.

Ένδειξη LED: συνεχώς αναμμένη



5 Ρύθμιση ευαισθησίας μέσω ETS στη συσκευή:

Με πάτημα του πλήκτρου ισχύει πάλι η τιμή ευαισθησίας που έχει ρυθμιστεί μέσω του ETS.



6 Ρύθμιση ευαισθησίας μέσω πλήκτρο μνήμης:

Εφόσον επικρατούν οι επιθυμητές συνθήκες φωτός, κατά τις οποίες θα πρέπει μελλοντικά να αντιδρά ο αισθητήρας σε κίνηση, πρέπει να πατηθεί το πλήκτρο. Η τρέχουσα τιμή ευαισθησίας αποθηκεύεται.

Λειτουργία/συντήρηση

Ο ανιχνευτής με υπέρυθρο αισθητήρα είναι κατάλληλος για την αυτόματη ενεργοποίηση φωτός. Για ειδικά συστήματα αντιδιαρρηκτικού συναγερμού ο συσκευή δεν είναι κατάλληλη, διότι δεν διαθέτει τη προδιαγραμμένη ασφάλεια έναντι ασμποτάζ. Οι καιρικές συνθήκες μπορεί να επηρεάσουν τη λειτουργία του ανιχνευτή κινήσεων. Όταν επι-

κρατούν ισχυροί άνεμοι, χιόνι, βροχή, χαλάζι, ενδέχεται να παρουσιαστούν εσφαλμένες λειτουργίες, διότι οι απότομες διακυμάνσεις θερμοκρασίας δεν μπορούν να διαφοροποιηθούν από πηγές θερμότητας. Ο φακός ανίχνευσης μπορεί να καθαρίζεται όταν είναι ακάθαρτος με νωπό πανί (χωρίς απορροπαντικό).

Αξεσουάρ

Στήριγμα γωνίας τοίχου:
Μαύρο: 4007841 608828
Λεκό: 4007841 608835
INOX: 4007841 608804

Διαταραχές λειτουργίας

Βλάβη	Αιτία	Βοήθεια
Αισθητήρας χωρίς τάση	■ Διακοπήκε κύκλωμα ■ Βραχυκύκλωμα	■ Ελέγχετε τροφοδοσία τάσης KNX ■ Έλεγχος συνδέσεων
Αισθητήρας δεν ενεργοποιείται	■ Σε λειτουργία ημέρας, ρύθμιση ευαισθησίας είναι σε λειτουργία νύχτας ■ Διάρθρωση KNX ■ Ανακριβής ρύθμιση ορίων κάλυψης	■ Νέα ρύθμιση ■ Ελέγχετε διάρθρωση KNX ■ Νέα ευθυγράμμιση
Αισθητήρας δεν απενεργοποιείται	■ Διάρκης κίνηση εντός των ορίων κάλυψης ■ Συνδεδεμένος λαμπτήρας βρίσκεται εντός περιοχής κάλυψης και ανάβει εκ νέου λόγω μεταβολής θερμοκρασίας ■ Συνδεδεμένος λαμπτήρας βρίσκεται σε λειτουργία φωτός διαρκείας (LED αναμμένη)	■ Έλεγχος περιοχής και εν ανάγκη νέα ρύθμιση ή κάλυψη ■ Αλλαγή ή κάλυψη περιοχής ■ Απενεργοποίηση λειτουργίας συνεχούς φωτός
Αισθητήρας περνάει διαρκώς σε ΕΝΤΟΣ/ΕΚΤΟΣ	■ Συνδεδεμένος λαμπτήρας βρίσκεται εντός περιοχής κάλυψης ■ Ζωα κινούνται στην περιοχή κάλυψης	■ Αλλαγή ή κάλυψη περιοχής, αύξηση απόστασης ■ Αλλαγή πεδίου κάλυψης ή κάλυψη με φύλλα κάλυψης
Αισθητήρας ενεργοποιείται ανεπιθύμητα	■ Αέρας κουνάει δέντρα και θάμνους στην περιοχή κάλυψης ■ Ανίχνευση αυτοκινήτων στο δρόμο ■ Ηλιακό φως πέφτει πάνω στο φακό ■ Ξαφνική αλλαγή θερμοκρασίας λόγω καιρού (αέρας, βροχή, χιόνι) ή αέρας από εξεριστήρες, ανοιχτά παράθυρα	■ Αλλαγή ορίων κάλυψης ■ Αλλαγή ορίων κάλυψης ■ Προσαρμογή αισθητήρα με προστασία ή αλλαγή περιοχής ■ Τροποποίηση περιοχής, μετατόπιση σημείου εγκατάστασης
Τροποποίηση εμβέλειας αισθητήρα	■ Άλλες θερμοκρασίες περιβάλλοντος	■ Προσαρμογή εμβέλειας μέσω ρυθμιστή εμβέλειας (Ⓞ) εν ανάγκη χρήση φύλλων κάλυψης (Ⓜ)
Αγγελτήρας δεν αντιδρά στο τηλεκοντρόλ	■ Τηλεκοντρόλ δεν σημειώσε ακόμα "εκμάθηση"	■ Εφαρμόστε πάλι τάση και πατήστε εντός 10 λεπτών το πλήκτρο (Ⓜ) στο τηλεκοντρόλ.

€ Δήλωση συμμόρφωσης

Αυτό τα προϊόν εκπληρώνει την
- Οδηγία ηλεκτρομαγνητικής συμβατότητας 2004/108/EK
- Οδηγία RoHS 2011/65/EK
- Οδηγία WEEE 2012/19/EK

Δήλωση εγγύησης

Ως αγοραστής μπορείτε να κάνετε χρήση των νόμιμων εγγυητικών δικαιωμάτων έναντι του πωλητή. Εφόσον τα δικαιώματα αυτά ισχύουν στη χώρα σας, δεν συνδέονται ούτε περιορίζονται από τη δική μας δήλωση εγγύησης. Σας παρέχουμε 5 έτη εγγύηση για την άσφολη κατασκευή και την κανονική λειτουργία του προϊόντος STEINEL Professional-Sensorik. Παρέχουμε την εγγύηση ότι αυτό το προϊόν δεν παρουσιάζει ελαττώματα υλικού, κατασκευής ή σχεδίασης. Παρέχουμε εγγύηση λειτουργικής ικανότητας όλων των ηλεκτρονικών δομοστοιχείων και καλωδίων, όπως επίσης ελλειψής σφραγμάτων όλων των χρησιμοποιηθέντων υλικών και των επιφανειών αυτών.

Προβολή αξιώσεων

Εάν θέλετε να διατυπώσετε παράπονο σχετικά με το προϊόν που αγοράσατε, παρακαλούμε όπως αποστείλετε σε πλήρη κατάσταση και ατελώς μαζί με την αυθεντική απόδειξη αγοράς, η οποία πρέπει να αναφέρει την ημερομηνία αγοράς και την ονομασία του προϊόντος, στον αντιπρόσωπό σας ή στην εταιρεία μας STEINEL Vertrieb GmbH - Reklamationsabteilung - Dieselstraße 80-84, 33442 Herzbrock-Clarholz. Σας συνιστούμε λοιπόν όπως διαφυλάξετε προσεκτικά την απόδειξη αγοράς έως την παρέλευση της διάρκειας εγγύησης. Για τα έξοδα και τους κινδύνους μεταφοράς στα πλαίσια επιστροφής της προϊόντος η STEINEL δεν αναλαμβάνει καμία ευθύνη.

ΑΝΤΙΠΡΟΣΩΠΟΙ-ΕΙΣΑΓΩΓΕΣ ΓΙΑ ΤΗΝ ΕΛΛΑΔΑ
Π.Λυγκωνης & Υιοι οε /
Αριστοφανους 8 Αθήνα 10554

Για πληροφορίες σχετικά με την προβολή αξίωσης σε περίπτωση εγγύησης απευθυνθείτε στη διαδικτυακή πύλη www.steinel-professional.de/garantie

Εάν νομίζετε ότι πρόκειται για περίπτωση εγγύησης ή εάν έχετε οποιαδήποτε απορία σχετικά με το προϊόν σας, μπορείτε να μας τηλεφωνήσετε ανά πάσα στιγμή στη γραμμή Service-Hotline +49 (0) 52 45 / 448 - 188.

ΤΗΛΕΦΩΝΑ ΥΠΟΣΤΗΡΙΞΗΣ & ΣΕΡΒΙΣ ΓΙΑ ΤΗΝ ΕΛΛΑΔΑ / 2103212021 - 2103218558
Φαξ: 2103218630

ΕΓΓΥΗΣΗ

5 Έτη

ΛΕΙΤΟΥΡΓΙΑΣ

TR Montaj kılavuzu

Sayın müşterimiz,

enyi STEINEL kızılötesi sensörünü satın almakla bize gösterdiğiniz güven için teşekkür ediyoruz. Büyük bir itinayla üretilmiş, test edilmiş ve ambalajlanmış olan, doğru yolu gösterici kaliteli bir ürün hakkında karar verdiğiniz.

Kurulumu yapmadan önce, lütfen bu montaj kılavuzundaki bilgileri iyice öğreniniz. Çünkü ancak usulüne uygun bir kurulum ve devreye alma sayesinde uzun süreli, güvenilir ve arza-sız bir işletim sağlanabilir. Yeni kızılötesi sensörünüzden memnuniyet duymanızı arzu ediyoruz.

Preisp

Cihaz, hareket eden bedenlerden (insanlar, hayvanlar, vb.) yayılan görünmez ısı farkını algılayan piro sensörlerle donatılmıştır. Kaydedilen bu ısı farkını elektronik şekilde dönüştürülür ve buna bağlı olan bir kullanıcı

cihaz (örn. bir lamba) çalıştırılır. Örneğin duvarlar veya camlar gibi engeller nedeniyle ısı farkı algılanmaz, bu durumda hiçbir çalıştırma yapılmaz.

⚠ Güvenlik uyarıları

- Kurulum sadece teknik personel tarafından, VDE 08 29 (DIN EN 500090) geleneksel kurulum talimatları uyarınca gerçekleştirilebilir
- Alçak gerilimli ürünlerin bulunduğu bir ortamda yapılan usulüne aykırı bir montaj işlemi, sağlığa veya maddi değerlere yönelik zararlara yol açabilir.
- Bu cihaz, düşük gerilim çevrimlerine bağlanmak üzere tasarlanmış olması nedeniyle, asla alçak gerilime (230 V AC) bağlanmamalıdır.

Devreye alma

Not: Uygulama açıklamasını, www.knx.steinel.de web adresinde bulabilirsiniz

1. Fiziksel adresi girin ve ETS'de uygulama programını oluşturun.
2. Fiziksel adresi ve uygulama programını, hissetme dedektörüne yükleyin. Gerekli görül-düğü takdirde, programlama düğmesine **12** basın.
3. Programlama başarılı olduğunda, kırmızı LED söner.

Cihaz açıklaması

- ① Sıva üstü adaptörü
- ② Tapa
- ③ Kapatma folyosu
- ④ Merceklı gövde
- ⑤ Yoğuşma suyu deliği
- ⑥ Duvar tutucusu/sensör ünitesi
- ⑦ Duvar köşe tutucusu (opsiyone)

- ⑧ Yaylı terminaler
- ⑨ Emniyet vidası
- ⑩ Erişim menzili ayarı
- ⑪ KNX Bus soket bağlantısı
- ⑫ Programlama düğmesi
- Besleme kablosu, sıva üstü
- Besleme kablosu, sıva altı

Elektrik kurulumu/Otomatik işletim

Kablo döşeme tesisatlarının seçiminde prensip olarak, VDE 08 29 (DIN EN 500090) kurulum ta-limatlarına uyulmalıdır (bkz. Güvenlik uyarıları Sayfa 78).

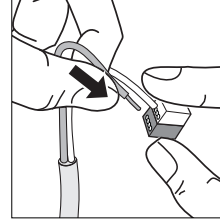

Teknik özellikler

Boyutlar (Y x G x D):	114 x 74 x 128 mm
Besleme gerilimi:	KNX-Bus gerilimi
Kapsama açısı:	180° menfez açısı ve ayrıca sürünme koruması ve arka alan izlemeyle birlikte 300°. Bölümler halinde algılama bastırması mümkün
Menzil:	döner anahtarlar yardımıyla, 3 yönde birbirinden bağımsız ayarlanabilir, (2–20 m teğetsel, sabit sıcaklık)
Algılama sistemi:	4 sensör, uzak alan için 6 ve sürünme koruması için 5 algılama düzlemi, 1360 çalıştırma bölgesi
Tavsiye edilen montaj yüksekliği:	2,00 - 2,50 m
Zaman ayarı :	1 dak. - 15 dak.
Sürekli ışık:	çalıştırılabilir (4 saat) / (sadece uzaktan kumandayla)
Sürekli KAPALI:	çalıştırılabilir (6 saat) / (sadece uzaktan kumandayla)
Koruma türü:	IP 54
Koruma sınıfı:	II
Sıcaklık aralığı:	- 20° C ila + 50° C

Cihazın fonksiyonları

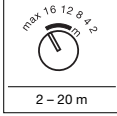

Erişim menzili ayarı 12
(fabrika ayarı:
maks. menzil)

Döner anahtar ayarı	Montaj yüksekliği			
	1,8 m	2,5 m	3 m	5 m
2	2 m	2 m	3 m	4 m
4	4 m	4 m	7 m	12 m
8	8 m	7 m	12 m	>20 m
12	13 m	12 m	>20 m	>20 m
16	19 m	16 m	>20 m	- 1)
maks	>20 m	>20 m	- 1)	- 1)

1) Tavsiye edilmez, kısıtlı algılama

Menzil, 3 döner anahtar yardımıyla 3 yönde (her biri 100°) birbirinden bağımsız ayarlanabilir. Tabloda, farklı montaj yükseklikleri ile teğetsel yürüme yönündeki menziller gösterilmektedir. Değerler, düz alanda ve 20° C sıcaklıkta geçerlidir.

Örtme folyoları

3 sensörün birbirinden bağımsız ayarı yeterli olmadığı takdirde, buna ilaveten algılama aralığının daha fazla bastırılması amacıyla (C), (D), (E) örtme folyoları kullanılabilir (bkz. Şek.). Sensörün alt tarafındaki (A) + (B) örtme folyoları, küçük hayvanların algılanmasını önemli ölçüde engeller. Bu durumda doğal olarak bu mercerlerin algılanması, özellikle de sürünme koruması devreden çıkar. **Not:** (A) örtme folyosunun kullanımı halinde, uzaktan kumandanın fonksiyonu sağlanamaz (Şek. 3 dikkate alın).

İpucu: Mercerin üzerine temizlik maddesi ile bir miktar su sürün ve örtme folyosunu bundan sonra takın. Böylece folyo hemen yapışmaz ve kolayca hassas ayar yapabilirsiniz. Temizleyicinin kurumasıyla birlikte folyo yapışır.

Kızılötesi uzaktan kumandanın fonksiyonları

Bir uzaktan kumanda yardımıyla, çok sayıda sensIQ S kumanda edilebilir. **Not:** bir sensIQ, maks. bir uzaktan kumandayla kullanılır. Uzaktan kumandanın ilk kullanımında, bunun "öğrenmiş" olması gerekir. Bunun için, elektrik beslemesi çalıştırıldıktan sonraki 10 dak. içinde **3** tuşuna basılmalıdır. Bu işlem, istendiği kadar tekrarlanabilir. Daima, en son kaydedilmiş olan uzaktan kumanda geçerlidir.

Aşağıdaki özel fonksiyonlar, şu şekilde gösterilmektedir:

Tatil fonksiyonu: LED, her 5 saniyede bir 3 kere hızla yanıp söner.
Sürekli ışık: LED sürekli AÇIK
Sürekli KAPALI: LED, her 2 saniyede bir yanıp söner.

RC 1 kızılötesi uzaktan kumandanın fonksiyonları



1 Tatil fonksiyonu:

Tatil fonksiyonuyla, evde oluş hali simüle edilir. Alacakaranlık eşliğine varılmasıyla birlikte, bağlanmış olan kullanıcı cihaz bir program dahilinde yak. 3 saat için açılır ve kapatılır. Normal sensör işletimi etkin kalır.

LED gösterge: her 5 saniyede bir 3 kere hızlı yanıp söner.



2 Sürekli KAPALI:

Basıldığında, bağlanmış olan kullanıcı cihaz 6 saat boyunca kapatılır. Ardından sensör tekrar, otomatik olarak sensör işletimine geçer.

LED gösterge: sürekli AÇIK



3 Reset fonksiyonu:

Bir kere basılarak Tatil, Sürekli ışık ve Sürekli KAPALI fonksiyonlarından çıkarılır. Tekrar, önce- den ayarlanmış olan değerler geçerli olur.



4 Sürekli ışık:

Basıldığında, bağlanmış olan kullanıcı cihaz 4 saat boyunca açılır. Ardından sensör tekrar, otomatik olarak sensör işletimine geçer.

LED gösterge: sürekli AÇIK.



5 Cihazdaki ETS ile alaca karanlık ayarı:

Tuşa basıldığında tekrar, ETS ile ayarlanmış olan alaca karanlık değeri geçerli olur.



6 Kaydetme tuşu yardımıyla alacakaranlık ayarı:

Sensörün daha ileride hareketlere tepkimesinin istendiği ışık koşullarında, bu tuşa basılmalıdır. Güncel alacakaranlık değeri kaydedilir.

İşletim/bakım

Kızılötesi sensörü, ışığın otomatik olarak açılması için kullanılır. Öngörülmesi olan sabotaj güvenliğinin bulunmaması nedeniyle cihaz, özel hırsız alarmı sistemlerinde kullanıma uygun değildir. Hava koşulları, hareket dedektörünün fonksiyonunu etkileyebilir. Güçlü fırtınalarda,

kar, yağmur ve doluda, ani sıcaklık değişimlerinin ısı kaynaklarından ayırd edilememesi nedeniyle, hatalı çalıştırmalar meydana gelebilir. Algılama merceği kirlendiğinde, nemli bir bezle (deterjan kullanmadan) temizlenebilir.

Aksesuarlar

Duvar köşe tutucusu:

Siyah: 4007841 608828

Beyaz: 4007841 608835

INOX: 4007841 608804

İşletim arızaları

Arıza	Nedeni	Giderilmesi
Sensörde elektrik yok	■ Kablo kopuk ■ Kısa devre	■ KNX gerilim beslemesini gözden geçirin ■ Bağlantıları gözden geçirin
Sensör çalışmıyor	■ Gündüz işletiminde, alaca-karanlık ayarı gece işletimin-dedir ■ KNX yapılandırması ■ Kapsama alanı doğru ayarlanmamış	■ Yeniden ayarlayın ■ KNX yapılandırmasını kontrol edin ■ Yeniden ayarlayın
Sensör kapanmıyor	■ Kapsama alanında sürekli hareket var ■ Çalıştırılan lamba kapsama alanı içinde ve sıcaklık değişimi nedeniyle yeniden çalışıyor ■ Çalıştırılan lamba, sürekli işletim konumunda (LED açık)	■ Alanı kontrol edin ve gerekt. yeniden ayarlayın ya da üzerini örtün ■ Alanı değiştirin ya da üzerini örtün ■ Sürekli ışık işletimini devreden çıkarın
Sensör daima AÇIK/KAPALI çalışıyor	■ Çalıştırılan lamba kapsama alanının içinde ■ Kapsama alanı içinde hayvanlar hareket ediyor	■ Alanı değiştirin ya da üzerini örtün, mesafeyi artırın ■ Alanı değiştirin ya da üzerini örtün
Sensör istem dışı çalışıyor	■ Rüzgar, kapsama alanındaki ağaçları ve çalları hareket ettiriyor ■ Yoldan geçen araçlar algılanıyor ■ Merceğin üzerine güneş ışığı vuruyor ■ Hava şartları (rüzgar, yağmur, kar) nedeniyle veya vantilatörler, açık pencerelerden gelen hava akımıyla ani sıcaklık değişimi var	■ Alanı değiştirin ■ Alanı değiştirin ■ Sensörü korunmalı hale getirin veya alanı değiştirin ■ Alanı değiştirin, başka yere monte edin
Sensör menzili değişimi	■ Farklı ortam sıcaklıkları	■ Menzili, menzil ayarlayıcı ⑩ yardımıyla ayarlayın, gerekt. örtme folyosu ⑪ kullanın
Dedektör, uzaktan kumandaya tepki vermiyor	■ Uzaktan kumanda "öğretilmemiş"	■ Elektrikli tekrar verin ve 10 dak. içinde, uzaktan kumandadaki ⑫ tuşuna basın.

Uygunluk beyanı

Bu ürün, aşağıdaki yönetmeliklere uygundur:
- EMU-Yönetmeliği 2004/108/EG
- RoHS Yönetmeliği 2011/65/EG
- WEEE Yönetmeliği 2012/19/EG

Garanti beyanı

Alıcı sıfatıyla satıcıya karşı kanun ile öngörülen garanti haklarına sahiptir. Bu haklar ülkende geçerli olduğu sürece, garanti beyanımızla kısıtlanmamakta ve sınırlanmamaktadır. STEINEL-Professional STEINEL Profesyonel Sensörlü ürününüzün kusursuz kullanılabilirliği ve düzenli fonksiyonu konusunda 5 yıllık bir garanti süresi tanıyoruz. Bu ürünün malzeme, üretim ve tasarım hatalarından arınmış olduğunu garanti ediyoruz. Tüm elektronik parçaların ve kabloların işlevselliğini ve ayrıca kullanılan tüm hammaddelerde ve bunların yüzeylerinde kusursuzluğu garanti ediyoruz.

Garanti haklarından faydalanma

Ürününüzle ilgili şikayetiniz olduğunda, lütfen tam ve gönderi ücreti ödenmiş olarak, üzerinde satış tarihinin ve ürün tanımının bulunması gereken orijinal satın alma belgesiyle birlikte satıcınıza veya doğrudan Ege sensörlü ayd ith ihr tic ve paz ltd şti.Gersan sanayi sitesi 2307/3 sokak no 4 Batıkent Ankara Türkiye adresine gönderiniz. Bu nedenle, satın alma belgenizi garanti süresi sona erene kadar saklamanızı tavsiye ediyoruz. Geri göndermeyle ilgili nakliye maliyetleri ve riskleri hakkında, STEINEL hiçbir sorumluluk almaz.

Bir garanti durumunda yapılması gerekenler hakkındaki bilgileri yandaki web sitemizde bulabilirsiniz:
www.steinell-professional.de/garantie

Bir garanti durumu veya ürününüzle ilgili herhangi bir sorunuz olduğunda, bize her zaman memnuniyetle Acil Servis Hattı +90 (0) 312 257 1233 dahili 114 üzerinden ulaşabilirsiniz.

H Szerelési útmutató

Igen tisztelt Ügyfelünk!

Nagyon köszönjük a bizalmát, amit a STEINEL új infravörös mozgásérzékelőjének megvásárlásával kifejezésre juttatott. Ön egy úttörő, minőségi termék mellett döntött, amelyet a legnagyobb gondossággal gyártottunk, próbáltunk ki és csomagoltunk.

Kérjük, a beszerelés előtt tanulmányozza át alaposan ezt a szerelési útmutatót. Csak a szakszerű felszerelés és üzembe helyezés garانتálja a hosszú távu, megbízható és zavarmentes működést.

Kívánjuk, hogy lelje örömet az új infravörös mozgásérzékelőjének használatában.

vel kapcsolja be a csatlakoztatott fogyasztót pl. egy világítótestet). Ha a hőségárgázás akadályokba, pl. falakba vagy ablaktáblákba ütközik, az eszköz nem képes felismerni azt, ezért kapcsolás sem történik.

Működési elv

Az eszköz piro-érzékelőkkel van felszerelve, amelyek a mozgó testek (emberek, állatok, stb.) által kibocsátott, láthatatlan hőségárgázást érzékelik. Az eszköz a felfogott hőségárgázást elektronikus jellel alakítja, és ennek segítségével

vel kapcsolja be a csatlakoztatott fogyasztót pl. egy világítótestet). Ha a hőségárgázás akadályokba, pl. falakba vagy ablaktáblákba ütközik, az eszköz nem képes felismerni azt, ezért kapcsolás sem történik.

⚠ Biztonsági útmutatások

- A berendezés bekötését csak szakember végezheti, az illető országban honosított VDE 08 29 (DIN EN 500090) szerelési és csatlakoztatási előírásoknak megfelelően.
- Olyan környezetben, ahol kisfeszültségű termékek találhatók, a szakszerűtlen szerelés életveszélyes egészségkárosodást vagy rendkívül súlyos anyagi károkat okozhat.
- A készüléket tilos (230 V~ -os) kisfeszültségre csatlakoztatni, mert törpefeszültségű áramkörökhöz való csatlakoztatásra készült.

Üzembe helyezés

Tudnivaló: az alkalmazás leírása a www.knx.steinle.de honlapon található

1. Adjon a készüléknek tényleges címet, és készítse el az alkalmazási programot az ETS-ben.
2. Töltse be a tényleges címet és az alkalmazási programot a jelenlét-érzékelőbe. Amikor a rendszer arra felszólítja, nyomja meg a programozó gombot.
3. Eredményes programozás esetén elalszik a piros LED.

A készülék ismertetése

- ① Vakolat feletti átalakító
- ② Tömítő dugó
- ③ Takaró fólia
- ④ Lencse ház
- ⑤ Kondenzvíz-elvezető furat
- ⑥ Fali tartó/érzékelő egység
- ⑦ Sarokfali tartó (külön megvásárolandó)
- ⑧ Bedugós csatlakozókapcsok
- ⑨ Biztonsági csavar
- ⑩ Hatótávolság beállítás
- ⑪ KNX busz rákapcsolása
- ⑫ Programozó gomb
- Falra szerelt hálózati betápvezeték
- Falba süllyesztett hálózati betápvezeték

Elektromos bekötés/automatikus üzemmód

A bekötő vezetékek kiválasztásakor alapvetően be kell tartani a VDE 08 29 (DIN EN 500090) bekötési előírásait (lásd a biztonsági útmutatókat az 84. oldalon).

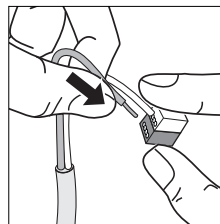

Műszaki adatok

Méreték (ma x szé x mé):	114 x 74 x 128 mm
Tápfeszültség:	KNX buszfeszültség
Érzékelési szög:	300° 180°-os nyalábszöggel, valamint alakúszás elleni védelemmel és háttér-figyeléssel Az érzékelés szelvényenként kiiktatható
Hatótávolság:	szabályozógombbal 3 irányban, egymástól függetlenül beállítható (2 - 20 m, érintőlegesen, hőmérséklet állandó értéken tartva)
Érzékelő rendszer:	4 érzékelő, 6 érzékelési szint a távoli területnél, és 5 az alakúszás elleni védelemnél, 1360 kapcsolási zóna
Ajánlott szerelési magasság:	2,00 - 2,50 m
Időbeállítás:	1 perc - 15 perc
Folyamatos világítás:	kapcsolható (4 óra) / (csak távirányítóval)
Állandó világítás KI:	kapcsolható (6 óra) / (csak távirányítóval)
Védettség mód:	IP 54
Védettség osztály:	II
Hőmérséklettartomány:	- 20° C - + 50°

Választható műveletek az eszközőn

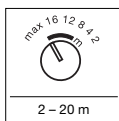

I. hatótávolság beállítása (Gyári beállítás: max. hatótávolság)

Szabályozó- gomb beállítás	Szerelési magasság		Alap- eset	
	1,8 m	2,5 m	3 m	5 m
2	2 m	2 m	3 m	4 m
4	4 m	4 m	7 m	12 m
8	8 m	7 m	12 m	>20 m
12	13 m	12 m	>20 m	>20 m
16	19 m	16 m	>20 m	- 1)
max	>20 m	>20 m	- 1)	- 1)

1) Használata nem ajánlott, beszükkült érzékelés

A hatótávolságot 3 szabályozógombbal 3 irányban, (100° fokos lépésekben), egymástól függetlenül lehet beállítani. A táblázat a különféle szerelési magasságoknál és érintőleges mozgásiránynál fennálló hatótávolságokat mutatja. Az értékek sík terepnél és 20° C-os hőmérsékletnél értendők.

Takaró fóliák ③

Ha a 3 érzékelő egymástól független beállítása nem éri el a kívánt hatást, az érzékelési területet a (C), (D), (E) takaró fóliák használatával tovább lehet szűkíteni (lásd az ábrát). Az érzékelő alatt elhelyezkedő (A) + (B) takaró fóliák jelentős mértékben csökkentik a kisállatok felismerését. Emiatt a lencsék természetesen nem érzékelik a mozgást, és az alákuszás elleni védelem sem működik.

Tudnivaló: az (A) takaró fólia használatakor nem garantálható a távirányító működése (a ③ ábrát figyelembe kell venni).

Tanács: vigyen fel a lencsére egy kevés tisztítószerez vizet, majd helyezze rá a takaró fóliát. Így a fólia nem fog azonnal megtapadni, és kényelmesen megigazíthatja rajta. A tisztítószerez leszárása után a fólia már tartani fog.

Műveletek választása az infravörös távirányítóval

Egyetlen távirányítóval tetszőleges számú sensIQ S eszközt lehet vezérelni.

Tudnivaló: egy sensIQ eszközhöz max. egy távirányító tartozik. Első használata előtt a távirányítót "be kell tanítani". Ehhez a hálózati feszültség bekapcsolását követő 10 percen belül meg kell nyomni a **2** gombot. Ezt a lépést tetszőleges gyakorisággal meg lehet ismételni. A távirányító mindig az utolsó tárolt értéket fogja alkalmazni.

Az alábbi különleges műveleteket a következő módon ábrázoljuk:

Szabadság alatti művelet: LED 5 mp-enként gyors ütemben 3x felvilanog.
Folyamatos világítás: a LED állandóan BE van kapcsolva
Állandó fény KI: a LED 2 mp-enként felvilanog.

Műveletek választása az RC 1 infravörös távirányítóval



1 Szabadság alatti művelet:

A szabadság alatti művelettel lehet elérni, hogy úgy tűnjön, mintha lenne otthon valaki. Amint a fényviszonyok elérték a szűrületi küszöbértéket, a csatlakoztatott fogyasztó a beprogramozott módnak megfelelően kb. 3 órán át be- és kikapcsol. Az érzékelő normál üzemmódja bekapcsolva marad.

LED-es kijelző: 3x gyors felvilanog 5 mp-enként.



2 Folyamatos működés kikapcsolva:

E gomb megnyomásakor a csatlakoztatott fogyasztó 6 óra hosszat kikapcsol. Utána az érzékelő önműködően ismét érzékelő üzemmódba kapcsol.

LED-es kijelző: állandóan bekapcsolva



3 Reset művelet:

Egyszeri megnyomásakor az eszközt kilép a szabadság alatti-, a folyamatos világítási és a folyamatos kikapcsolási műveletekből. Ettől kezdve ismét a korábban beállított értékek hatnak.



4 Folyamatos világítás:

Ennek a gombnak megnyomásakor a csatlakoztatott fogyasztó 4 óra hosszat bekapcsol. Utána az érzékelő önműködően ismét érzékelő üzemmódba kapcsol.

LED-es kijelző: állandóan bekapcsolva.



5 Szűrületi beállítás az eszközőn lévő ETS-sel:

A gomb megnyomásakor újból visszaáll az ETS-el beállított szűrületi érték.



6 Szűrületi érték beállítása a tároló gombbal:

A kívánt fényviszonyoknál, amelyeknek fenn álltak a mozgásérzékelőnek a jövőben reagálnia kell a mozgásra, nyomja meg a tároló gombot. Az éppen fennálló szűrületi érték a memóriába kerül.

Üzemeltetés/ápolás

Az infravörös mozgásérzékelő a világítás automatikus kapcsolására alkalmas eszköz. Speciális riasztóberendezésekben nem használható, mivel nem rendelkezik az ilyen berendezésekre előírt szabotázs védelemmel. Az időjárás körülmények hatással lehetnek a mozgásérzékelő

működésére. Erős szellőkések, hóesés, eső, jég- eső helytelen működést eredményezhet, mivel a hőmérséklet hirtelen ingadozásait a készülék nem tudja megkülönböztetni a hőforrásoktól. Az érzékelő lencséje szennyeződés esetén nedves ruhával (tisztítószerez nélkül) tisztítható meg.

Tartozékok

Sarokfali tartó:

Fekete: 4007841 608828

Féher: 4007841 608835

INOX: 4007841 608804

Üzemzavarok

Zavar	Oka	Elhárítása
A mozgásérzékelő nem kap feszültséget	<ul style="list-style-type: none"> ■ vezeték szakadt ■ rövidzár 	<ul style="list-style-type: none"> ■ KNX feszültségellátást átvizsgálni ■ csatlakozókat ellenőrizni
A mozgásérzékelő nem kapcsol be	<ul style="list-style-type: none"> ■ nappali üzemmél a szürkületi érték éjszakai üzemre van beállítva ■ KNX konfiguráció ■ érzékelési tartomány nincs céltotán beállítva 	<ul style="list-style-type: none"> ■ újra beállítani ■ KNX konfigurációt megvizsgálni ■ újra beállítani
A mozgásérzékelő nem kapcsol ki	<ul style="list-style-type: none"> ■ folyamatos mozgás az érzékelési területen ■ a kapcsolt világítótést az érzékelési területen található, és a hőmérsékletváltozás hatására újra bekapcsol ■ a kapcsolt világítótést folyamatos világítási üzemmódban van (a LED világít) 	<ul style="list-style-type: none"> ■ a területet ellenőrizni és esetleg újra beállítani, ill. letakarni ■ területet módosítani, ill. letakarni ■ folyamatos világítási üzemmódot kikapcsolni
Az érzékelő mindig KI/BE kapcsol	<ul style="list-style-type: none"> ■ a kapcsolt világítótést az érzékelési területen található ■ állatok mozognak az érzékelési területen 	<ul style="list-style-type: none"> ■ területet átállítani, ill. letakarni, a távolságot megnövelni ■ a területet átállítani, ill. letakarni
A mozgásérzékelő szűkségtelenül bekapcsol	<ul style="list-style-type: none"> ■ az érzékelési területen szél mozgatja a fákat és bokrokat ■ az utcán elhaladó autók érzékelése ■ napfény esik a lencsére ■ az időjárás (szél, eső, hó), vagy a ventilátorokból, nyitott ablakokon át kiáramló levegő miatt a hőmérséklet hirtelen változik 	<ul style="list-style-type: none"> ■ területet átállítani ■ területet átállítani ■ az elhelyezett érzékelőt védelemmel ellátni, vagy a területet átállítani ■ területet megváltoztatni, a felszerelés helyét áthelyezni
Megváltozott az érzékelő hatótávolsága	<ul style="list-style-type: none"> ■ megváltozott környezeti hőmérsékletek 	<ul style="list-style-type: none"> ■ hatótávolságot a ⑩ hatótáv-szabályozó gombbal átállítani, esetleg ⑪ takaró fóliát használni
Az érzékelő nem reagál a távirányító parancsaira	<ul style="list-style-type: none"> ■ a távirányítót nem "tanították be" 	<ul style="list-style-type: none"> ■ a feszültséget visszacsatlakoztatni és 10 percn belül a távirányító  gombját megnyomni.

☒ Megfelelőségi nyilatkozat

A termék megfelel a következő előírásoknak:
 - a 2004/108/EK EMC irányelv
 - 2011/65/EK RoHS irányelv
 - az e-hulladékokról szóló 2012/19/EK jelű WEEE irányelv

Jótállási nyilatkozat

Önök, mint a termék vevőjének, adott esetben jogában áll az eladóval szemben érvényesíteni az Önt törvényesen megillető hiánypótlási-, ill. termékszavatossági jogokat. Amennyiben léteznek ilyen jogok az Ön lakóhelye szerinti országban, jelen jótállási nyilatkozatunk semmiben sem szűkíti és korlátozza azokat. A magunk részéről 5 év jótállást adunk arra, hogy az Ön által vásárolt STEINEL professzionális érzékelő termék kifogástalan minőségű és rendszeresen működik. Szavatoljuk, hogy ez a termék mentes az anyaghibáktól, a gyártási és szerkezeti hibáktól. Szavatoljuk továbbá, hogy az összes elektronikus alkatrész és kábel működőképes, továbbá, hogy minden alkalmazott szerkezeti anyag és azok felülete hibátlan.

Jótállási igények érvényesítése
 Amennyiben a termékével kapcsolatban reklamációval kíván élni, kérjük, hogy a terméket hiánytalanul és bérmentesítve küldje vissza a kereskedőjének vagy közvetlenül nekünk a **STEINEL Vertrieb GmbH - Reklamációs Osztály - Dieselstraße 80-84, 33442 Herzberg-Clarholz** címre, mellékelve az eredeti vásárlási bizonylatot, amelyen rajta kell lennie a vásárlás dátumának és a termék elnevezésének. Ezért a garancia idő végéig ajánlatos gondosan megőriznie a vásárlási bizonylatát. A visszaküldés során keletkező szállítási költségeikért és kockázatokért a STEINEL nem vállal felelőséget.

A jótállás érvényesítéséről a www.steinel-professional.de/garantie honlapunkon kap tájékoztatást.

Amennyiben a garancia körébe eső esemény következett be, vagy a termékével kapcsolatban szeretne kérdezni valamit, bármikor felhívhat bennünket a +49 (0) 52 45 / 448 - 188 szervizvonalon.

MŰKÖDÉSI

5 ÉV

GARANCIA

CZ Montážní návod

Vážený zákazníku,

děkujeme vám za důvěru, kterou jste nám projevili zakoupením svého nového infračerveného senzoru značky STEINEL. Rozhodli jste se pro ukázkový kvalitní produkt, který byl vyroben, testován a zabalen s největší možnou pečlivostí.

Před instalací se, prosím, seznámte s tímto montážním návodem. Pouze odborně provedená instalace a zprovoznění totiž zaručí dlouhý, spolehlivý a bezporuchový provoz. Přejeme vám, abyste byl s novým infračerveným senzorem naprosto spokojen.

Princip činnosti

Přístroj je vybaven pyroelektrickými senzory, které zaznamenávají neviditelné tepelné záření vydávané pohyblivými se těly (osob, zvířat atp.). Takto zaznamenané tepelné záření je pak elektronicky převedeno na signál způso-

buující zapnutí připojeného spotřebiče (např. osvětlení). Tepelné záření neprochází překážkami, jakými jsou například zdi nebo skleněné tabule, a v těchto případech tedy k zapnutí nedochází.

⚠ Bezpečnostní pokyny

- Instalaci může provádět jen odborný personál podle zemských instalačních předpisů VDE 08 29 (DIN EN 500090).
- V prostředí s nízkonapěťovými výrobky může neodborná montáž způsobit těžké újmny na zdraví nebo materiální škody.

- Tento přístroj nesmí být nikdy připojen k nízkému napětí (230 V AC), protože je určen pro připojení k obvodům pro malé napětí.

Uvedení do provozu

Upozornění: Popis aplikace najdete na adrese www.knx.steinel.de

1. Přidělte fyzickou adresu a v ETS vytvořte aplikační program.
2. Fyzickou adresu a aplikační program zaveďte do prezenčního hlásiče. Budete-li vyzváni, pak stiskněte programovací tlačítko ⑫.
3. Po úspěšném programování zhasne červená LED.

Popis přístroje

- ① Adaptér na omítku
- ② Utěšňovací zátka
- ③ Krycí fólie
- ④ Kryt čočky
- ⑤ Otvor na kondenzovanou vodu
- ⑥ Nástěnný držák/senzorová jednotka
- ⑦ Rohový nástěnný držák (volitelný)

- ⑧ Zasouvací svorky
- ⑨ Pojistný šroub
- ⑩ Nastavení dosahu
- ⑪ Připojení sběrnice KNX
- ⑫ Programovací tlačítko
- Síťové přívodní vedení na omítku
- Síťové přívodní vedení pod omítkou

Elektrická instalace/automatický provoz

Při výběru propojovacích vodičů musí být ze zásady dodržovány instalační předpisy podle

VDE 08 29 (DIN EN 500090) (viz bezpečnostní pokyny na straně 90).

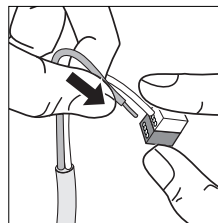

Technické parametry

Rozměry (VxŠxH):	114 x 74 x 128 mm
Napájení:	napětí sběrnice KNX
Úhel záhytu:	300° s úhlem otevření 180° rovněž i s ochranou proti podlezení a zpětným sledováním oblasti. Možné segmentové zatemnění oblasti záhytu
Dosah:	Ize nastavit otočným regulátorem 3 směry nezávisle na sobě, (tangenciálně 2 – 20 m, teplotní stabilizace)
Senzorika:	4 senzory, 6 úrovní záhytu pro vzdálenou oblast a 5 pro ochranu proti podlezení, 1360 spínacích rozsahů
Doporučená montážní výška:	2,00 – 2,50 m
Časové nastavení:	1 min. – 15 min.
Trvalé osvětlení:	nastavitelné (4 hod.) / (jen dálkovým ovládním)
Trvalé vypnutí:	nastavitelné (6 hod.) / (jen dálkovým ovládním)
Krytí:	IP 54
Třída ochrany:	II
Teplotní rozmezí:	-20 °C až +50 °C

Funkce přístroje

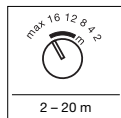

Nastavení dosahu ⑫
(nastavení z výroby:
max. dosah)

Nastavení otočného regulátoru	Montážní výška			
	1,8 m	2,5 m	3 m	5 m
2	2 m	2 m	3 m	4 m
4	4 m	4 m	7 m	12 m
8	8 m	7 m	12 m	>20 m
12	13 m	12 m	>20 m	>20 m
16	19 m	16 m	>20 m	- 1)
max.	>20 m	>20 m	- 1)	- 1)

1) Nelze doporučit, omezený záchyt

3 otočnými regulátory lze nezávisle na sobě nastavit dosah 3 směry (vždy 100°). Tabulka ukazuje dosahy u různých montážních výšek a při tangenciálním směru chůze. Hodnoty platí pro rovný terén a teplotu 20 °C.

Krycí fólie ③

Nestačí-li nezávislé nastavení 3 senzorů, mohou být navíc použity krycí fólie (C), (D), (E) k dalšímu omezení oblasti záchytu (viz obr.). Krycí fólie (A) + (B) pod senzorem podstatně brání rozpoznávání malých zvířat. Tím přirozeně nedochází k záchytu těmito čockami, zejména ochrany proti podlezení.

Upozornění: Při použití krycí fólie (A) není zajištěna funkce dálkového ovládání (respektovat obr. ③).

Tip: Čočku navlhčete vodou s trochou čistícího prostředku a pak přiložte krycí fólii. Fólie se ihned pevně nepřilepí, a tak můžete pohodlně provést přesné nastavení. Po vyschnutí čistícího prostředku fólie pevně přilne.

Funkce aktivované infračerveným dálkovým ovládáním

Dálkovým ovládáním lze řídit libovolný počet sensIQ S.

Upozornění: K jednomu sensIQ patří max. jedno dálkové ovládání. Při prvním použití je třeba dálkové ovládání „zavčítit“. K tomu účelu musíte během 10 minut po zapnutí síťového napětí stisknout tlačítko ④. Tento postup můžete libovolně často opakovat. Vždy platí naposledy uložené dálkové ovládání.

Následující zvláštní funkce jsou signalizovány takto:

Funkce dovolená: LED 3x rychle zabliká každých 5 vteřin

Trvalé osvětlení: LED trvale zapnuta

Trvalé vypnutí: LED zabliká každé 2 vteřiny

Funkce aktivované infračerveným dálkovým ovládáním RC 1



1 Funkce dovolená:

Funkci dovolená je simulována přítomnost. Po dosažení prahu soumrakového nastavení se připojený spotřebič podle programu asi na 3 hodiny zapne a pak zase vypne. Normální senzorový provoz zůstane aktivní.

Kontrolka LED: 3x rychle zabliká každých 5 vteřin



2 Trvalé vypnutí:

Po stisknutí se připojený spotřebič na 6 hodin vypne. Poté senzor zase automaticky přejde do senzorového provozu.

Kontrolka LED: Trvale svítí



3 Funkce reset:

Jednorázovým stisknutím budou opuštěny funkce – dovolená, trvalé osvětlení a trvalé vypnutí. Opět platí předtím nastavené hodnoty.



4 Trvalé osvětlení:

Po stisknutí se připojený spotřebič na 4 hodiny zapne. Poté senzor zase automaticky přejde do senzorového provozu.

Kontrolka LED: Trvale svítí



5 Soumrakové nastavení při použití ETS na přístroji:

Po stisknutí tlačítka je zase platná hodnota soumrakového nastavení nastavená na ETS.



6 Soumrakové nastavení při použití tlačítka ukládání:

U požadovaných světelných poměrů, při kterých má senzor zareagovat na pohyb, je třeba stisknout tlačítko. Bude uložena aktuální hodnota soumrakového nastavení.

Provoz a ošetřování

Infračervený senzor je vhodný k automatickému zapínání osvětlení. Přístroj není vhodný pro speciální poplašné soustavy proti vloupání, protože není vybaven příslušným předepsaným zabezpečením proti sabotáži. Funkci hlášení pohybu mohou ovlivňovat povětrnostní podmínky. Při silných poryvech větru, sněžení,

dešti nebo krupobití může dojít k chybnému zapnutí, poněvadž náhle výkyvy teploty nemohou být odlišeny od účinku skutečných zdrojů tepla. Snímací čočku je v případě znečištění možno očistit vlhkým hadříkem (bez použití čistících prostředků).

Příslušenství

Rohový nástěnný držák:
Černá: 4007841 608828
Bílá: 4007841 608835
INOX: 4007841 608804

Provozní poruchy

Porucha	Příčina	Náprava
Senzor je bez napětí.	<ul style="list-style-type: none"> ■ Vedení přerušené ■ Zkrat 	<ul style="list-style-type: none"> ■ Zkontrolujte zdroj napětí KNX ■ Zkontrolovat připojení
Senzor nezapíná.	<ul style="list-style-type: none"> ■ Při denním provozu je zvoleno soumrakové nastavení odpovídající nočnímu provozu ■ Konfigurace KNX ■ Oblast záchytu není přesně nastavena 	<ul style="list-style-type: none"> ■ Znovu nastavit ■ Zkontrolujte konfiguraci KNX ■ Znovu seřídít
Senzor nevypíná.	<ul style="list-style-type: none"> ■ Trvalý pohyb v oblasti záchytu ■ Spínaná lampa se nachází v oblasti záchytu a znovu spíná při změně teploty ■ Spínaná lampa se nachází v provozu trvalého osvětlení (LED svítí) 	<ul style="list-style-type: none"> ■ Zkontrolovat oblast a případně znovu seřídít, popř. zakrýt ■ Změnit oblast, popř. zakrýt ■ Deaktivovat provoz trvalého osvětlení
Senzor střídavě zapíná a vypíná.	<ul style="list-style-type: none"> ■ Spínaná lampa se nachází v oblasti záchytu ■ V oblasti záchytu se pohybují zvířata 	<ul style="list-style-type: none"> ■ Přestavit oblast popř. zakrýt její část, zvětšit vzdálenost. ■ Přestavit oblast popř. zakrýt její část
Senzor zapíná v nevhodnou dobu.	<ul style="list-style-type: none"> ■ Vítr pohybuje stromy a keři v oblasti záchytu ■ Zaznamenávání pohybu aut na ulici ■ Na čoučku dopadá sluneční světlo ■ Náhlá změna teploty způsobená povětrnostními vlivy (vítr, déšť, sníh) nebo odvětrávaným vzduchem proudícím od ventilátorů či z otevřených oken 	<ul style="list-style-type: none"> ■ Přestavit oblast záchytu ■ Přestavit oblast záchytu ■ Zajistit ochranu senzoru nebo přestavit oblast záchytu ■ Změnit oblast záchytu, změnit místo montáže
Změna dosahu senzoru.	<ul style="list-style-type: none"> ■ Změny okolní teploty 	<ul style="list-style-type: none"> ■ Dosah přizpůsobit regulátorem dosahu @, popř. nasadit ① rycí fólie
Hlásič nereaguje na dálkové ovládání.	<ul style="list-style-type: none"> ■ Dálkové ovládání není „zacvičené“ 	<ul style="list-style-type: none"> ■ Znovu přiložit napětí a během 10 minut stisknout tlačítko  na dálkovém ovládání

☹ Prohlášení o shodě

Tento výrobek splňuje
 - směrnici EMK 2004/108/ES
 - směrnici RoHS 2011/65/ES
 - směrnici WEEE 2012/19/ES

Prohlášení o záruce

Jako kupujícímu vám vůči prodávajícímú příináleží zákonem předepsaná práva. Pokud tato práva ve vaší zemi existují, nejsou naším prohlášením o záruce zkrácena ani omezena. Poskytneme vám 5letou záruku na bezvadné provedení a řádnou funkčnost vašeho profesionálního senzorického výrobku značky STEINEL. Ručíme za to, že tento výrobek nemá materiálové, výrobní a konstrukční vady. Ručíme za funkčnost všech elektronických součástek a kabelů, i za nezávadnost všech použitých materiálů a jejich povrchů.

Uplatňování záruky
 Chcete-li váš výrobek reklamovat, zašlete jej nedemontovaný a vyplaceně s originálním dokladem o koupi, který musí obsahovat datum koupě a název výrobku, vašemu prodejci nebo přímo nám, na adresu **ELNAS s.r.o., Oblekovic 394, 671 81 Znojmo**. Doporučujeme vám, abyste doklad o koupi do uplynutí záruční doby pečlivě uschovali. Společnost STEINEL neručí za přepravní náklady a rizika týkající se zpětného zaslání.

Další informace k uplatňování záruky jsou uvedeny na naší webové stránce www.elnas.cz.

Jestliže budete uplatňovat reklamaci nebo máte nějaké dotazy týkající se výrobku, můžete nám kdykoli zavolat na servisní horkou linku **+42 (0) 515 220 126**.

FUNKČNÍ

5 let

ZÁRUKA

CZ

SK Návod na montáž

Vážení zákazníci,

ďakujeme vám za dôveru, ktorú ste nám preukázali kúpou vášho nového infračerveného senzora značky STEINEL. Rozhodli ste sa pre kvalitný trendový výrobok, ktorý bol vyrobený, testovaný a zabalený s maximálnou starostlivosťou.

Pred inštaláciou sa oboznámte s týmto montážnym návodom. Pretože len správna inštalácia a uvedenie do prevádzky zaručujú dlhodobú spoľahlivosť a bezporuchovú prevádzku. Prajeme vám veľa spokojnosti s vašim novým infračerveným senzorom.

Princíp

Prístroj je vybavený pyrosenzormi, ktoré snímajú neviditeľné tepelné žiarenie pohybujúcich sa telies (osoby, zvieratá atď.). Toto zaznamenané tepelné žiarenie sa elektronicky spracuje

a pripojený spotrebič (napr. svietidlo) sa zapne. Cez prekážky, ako sú napr. múry alebo sklenené tabule, sa tepelné žiarenie nezaznamenáva a spotrebič sa teda nezapne.

⚠ Bezpečnostné pokyny

- Inštaláciu smie vykonávať len odborný personál podľa miestnych inštalčných predpisov VDE 08 29 (DIN EN 500090).
- V prostredí s výrobkami s nízkym napätím môže neodborná montáž spôsobiť najťažšie zdravotné alebo materiálne škody.

- Tento prístroj sa nikdy nesmie napájať na nízke napätie (230 V AC), keďže je určený na napájanie na obvody malého napätia.

Uvedenie do prevádzky

Upozornenie: Popis aplikácie nájdete na www.knx.steinel.de

1. Zadajte fyzickú adresu a vytvorte aplikačný program v ETS.
2. Načítajte fyzickú adresu a aplikačný program do snímača prítomnosti. Po výzve stlačte programovacie tlačidlo ⑫.
3. Po úspešnom naprogramovaní zhasne červená LED dióda.

Popis prístroja

- ① adaptér pre nadomietkovú montáž
- ② tesniaca zátka
- ③ krycia fólia
- ④ teleso šošovky
- ⑤ otvor na odvod kondenzátu
- ⑥ nástenný držiak/jednotka senzora
- ⑦ rohový nástenný držiak (vol. výbava)

- ⑧ zasúvacie svorky
- ⑨ poistná skrútka
- ⑩ nastavenie dosahu
- ⑪ pripojenie zbernice KNX
- ⑫ programovacie tlačidlo
- prípojné vedenie, nadomietkové
- ▬ prípojné vedenie, podomietkové

Elektrická inštalácia/automatická prevádzka

Pri výbere prepájacích vedení v zásade do-
držujte inštalčné predpisy podľa VDE 08 29 (DIN EN 500090) (pozri Bezpečnostné pokyny na strane 96).

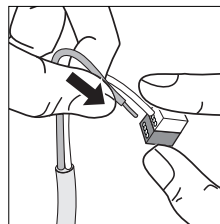

Technické údaje

Rozmery (v x š x h):	114 x 74 x 128 mm
Napájacie napätie:	napätie zbernice KNX
Uhol snímania:	300° so 180° uhlom otvorenia, ako aj ochranou proti podlezaniu a sledovaním zadného poľa, možnosť obmedzenia snímania po segmentoch
Dosah:	pomocou otočného regulátora nastaviteľný v 3 vzájomne nezávislých smeroch, (2 – 20 m, tangenciálny, teplotne stabilizovaný)
Senzorika:	4 senzory, 6 úrovní snímania pre vzdialenú oblasť a 5 pre ochranu proti podlezaniu, 1360 spinacích zón
Odporúčaná montážna výška:	2,00 – 2,50 m
Nastavenie času:	1 min. – 15 min.
Trvalé svetlo:	spinateľné (na 4 hod.)/(iba cez diaľkové ovládanie)
Trvalé vypnutie:	spinateľné (na 6 hod.)/(iba cez diaľkové ovládanie)
Krytie:	IP 54
Trieda ochrany:	II
Teplotný rozsah:	- 20 °C až + 50 °C

Funkcie na prístroji

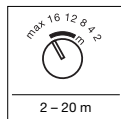

Nastavenie dosahu ②
(nastavenie od výrobcu:
max. dosah)

Nast. otoč. reg.	Montážna výška			
	1,8 m	2,5 m	3 m	5 m
2	2 m	2 m	3 m	4 m
4	4 m	4 m	7 m	12 m
8	8 m	7 m	12 m	>20 m
12	13 m	12 m	>20 m	>20 m
16	19 m	18 m	>20 m	- 1)
max.	>20 m	>20 m	- 1)	- 1)

1) neodporúča sa, obmedzené snímanie

Dosah sa dá pomocou 3 otočných regulátorov nastaviť v 3 vzájomne nezávislých smeroch (vždy 100°). Tabuľka zobrazuje dosahy pri rôznych montážnych výškach a tangenciálnom smere pohybu. Hodnoty platia pre rovinný terén a teplotu 20 °C.

Krycie fólie ③

Ak nezávislé nastavenie 3 senzorov nie je postačujúce, je možné na ďalšie obmedzenie oblasti snímania použiť aj krycie fólie (C), (D) a (E) (pozri obr.). Krycie fólie (A) + (B) pod senzorom značne redukujú rozpoznávanie malých zvierat. Týmto sa prirodzene eliminuje snímanie týmito šošovkami, najmä ochrana proti podlezaniu.

Upozornenie: Pri použití krycej fólie (A) nie je zaručená funkcia diaľkového ovládania (všimnite si obr. ③).

Tip: Na šošovku naneste trochu vody s čistiacim prostriedkom a potom nalepte kryciu fóliu. Takto sa fólia hneď neprilepí a senzor môžete pohodlne nastaviť. Po vyschnutí čistiaceho prostriedku ostane fólia držať.

Funkcie ovládané infračerveným diaľkovým ovládaním

Pomocou jedného diaľkového ovládača môžete ovládať ľubovoľný počet jednotiek sensIQ S.

Upozornenie: K jednej jednotke sensIQ patrí max. jeden diaľkový ovládač. Pri prvom použití diaľkového ovládača je potrebné vykonať najprv jeho naprogramovanie. Prítomnosť naprogramovania môžete overiť napríklad tým, že stlačíte tlačidlo ③. Tento postup môžete ľubovoľne často opakovať.

Platí vždy posledný uložený diaľkový ovládač.

Nasledujúce špeciálne funkcie sú indikované takto:

Dovolenková funkcia: LED 3x rýchlo zabliká každých 5 sekúnd
Trvalé svetlo: LED svieti trvalo
Trvalé vypnutie: LED bliká každé 2 sekundy

Funkcie ovládané infračerveným diaľkovým ovládaním RC 1



1 Dovolenková funkcia:

Pomocou dovolenkovej funkcie sa simuluje prítomnosť v objekte. Po dosiahnutí prahu stmievania sa prostredníctvom programu na cca 3 hodiny zapína a vypína pripojený spotrebič. Normálna senzorová prevádzka ostáva aktívna.

LED indikátor: 3x rýchlo zabliká každých 5 sekúnd



2 Trvalé vypnutie:

Stlačením tlačidla sa pripojený spotrebič vypne na 6 hodín. Následne senzor automaticky znova prejde do režimu senzorovej prevádzky.

LED indikátor: trvalo svieti



3 Funkcia resetu:

Jednorazovým stlačením tlačidla opustíte funkciu dovolenky, trvalého svetla a trvalého vypnutia. Platia znova predchádzajúce nastavené hodnoty.



4 Trvalé svetlo:

Stlačením tlačidla sa pripojený spotrebič zapne na 4 hodiny. Následne senzor automaticky znova prejde do režimu senzorovej prevádzky.

LED indikátor: trvalo svieti.



5 Nastavenie stmievania prostredníctvom ETS na prístroji:

Stlačením tlačidla začne opäť platiť hodnota stmievania nastavená prostredníctvom ETS.



6 Nastavenie stmievania prostredníctvom tlačidla uloženia do pamäte:

Pri požadovaných svetelných podmienkach, pri ktorých má senzor reagovať na pohyb, stlačte tlačidlo. Aktuálna hodnota stmievania sa uloží do pamäte.

Prevádzka/starostlivosť



Infračervený senzor je vhodný na automatické zapínanie svetla. Nie je vhodný na špeciálne poplašné systémy proti vlámaniu, keďže nie je predpísaným spôsobom zabezpečený proti sabotáži. Poveternostné vplyvy môžu ovplyvniť funkčnosť pohybového senzora. Pri silnom vetre,

snehu, dažďa a krupobití môže dôjsť k chybnému spusteniu, pretože senzor nedokáže odlišiť náhle výkyvy teploty od zdrojov tepla. Snímaciu šošovku môžete v prípade znečistenia vyčistiť pomocou vlhkej handričky (bez čistiaceho prostriedku).

Príslušenstvo

Rohový nástenný držiak:
čierna: 4007841 608828
biela: 4007841 608835
INOX: 4007841 608804

Prevádzkové poruchy

Porucha	Príčina	Náprava
Senzor je bez napätia	<ul style="list-style-type: none"> ■ prerušené vedenie ■ skrat 	<ul style="list-style-type: none"> ■ skontrolovať napájacie napätie KNX ■ skontrolovať pripojenia
Senzor sa nezapína	<ul style="list-style-type: none"> ■ pri dennej prevádzke, nastavenie stmievania je nastavené na nočnú prevádzku ■ konfigurácia KNX ■ oblasť snímania nie je cielené nastavená 	<ul style="list-style-type: none"> ■ nastaviť nanovo ■ skontrolovať konfiguráciu KNX ■ nastaviť nanovo
Senzor sa nevyvíja	<ul style="list-style-type: none"> ■ trvalý pohyb v oblasti snímania ■ spínané svetidlo sa nachádza v oblasti snímania a zmenou teploty sa nanovo zapne ■ spínané svetidlo sa nachádza v režime trvalého svetla (LED svietil) 	<ul style="list-style-type: none"> ■ skontrolovať oblasť snímania a túto príp. nanovo nastaviť, resp. zakryť ■ zmeniť oblasť snímania, resp. zakryť ■ vypnúť režim trvalého svetla
Senzor sa neustále zapína/vypína	<ul style="list-style-type: none"> ■ spínané svetidlo sa nachádza v oblasti snímania ■ zvieratá sa pohybujú v oblasti snímania 	<ul style="list-style-type: none"> ■ prestaviť oblasť snímania, resp. zakryť, zväčšiť vzdialenosť ■ zmeniť oblasť, resp. zakryť
Senzor sa nežiaduco zapína	<ul style="list-style-type: none"> ■ vietor hýbe stromami a kríkmi v oblasti snímania ■ dochádza k snímaniu automobilov na ceste ■ slnečné svetlo dopadá na sošovku ■ náhla zmena teploty spôsobená počasím (vietor, dážď, sneh) alebo vyfukovaným vzduchom z ventilátorov, otvorených okien 	<ul style="list-style-type: none"> ■ prestaviť oblasť ■ prestaviť oblasť ■ umiestniť senzor na chránenom mieste alebo prestaviť oblasť ■ zmeniť oblasť snímania, preložiť miesto montáže
Zmena dosahu senzora	<ul style="list-style-type: none"> ■ iné teploty okolia 	<ul style="list-style-type: none"> ■ prispôbiť dosah pomocou regulátora dosahu , príp. použiť krycie fólie 
Hlásič nereaguje na diaľkové ovládanie	<ul style="list-style-type: none"> ■ diaľkové ovládanie nie je naprogramované 	<ul style="list-style-type: none"> ■ znova priviesť napätie a v priebehu 10 minút stlačiť na diaľkovom ovládaní tlačidlo 

☒ Vyhlasenie o zhode

Tento výrobok spĺňa
 - smernicu o elektromagnetickej kompatibilite 2004/108/ES,
 - smernicu RoHS 2011/65/ES,
 - smernicu o odpade z elektrických a elektronických zariadení 2012/19/ES.

Záručné vyhlásenie

Ako kupujúcemu vám voči predajcovi prináležia zákonom stanovené práva. Pokiaľ takéto práva vo vašej krajine existujú, naše záručné vyhlásenie ich nekráti ani inak neobmedzuje. Poskytneme vám 5-ročnú záruku na bezchybný stav a náležité fungovanie vášho výrobku STEINEL zo série Professional Sensorik. Garantujeme, že tento výrobok neobsahuje žiadne materiálové, výrobné ani konštrukčné chyby. Garantujeme funkčnosť všetkých elektronických súčiastok a káblov, ako aj bezchybnosť všetkých použitých materiálov a ich povrchov.

Uplatnenie záruky

Ak chcete svoj výrobok reklamovať, zašlite ho v kompletnom stave a s uhradenými prepravnými nákladmi spolu s originálnym dokladom o kúpe, ktorý musí obsahovať dátum kúpy a označenie výrobku, svojmu predajcovi alebo priamo nám na adresu **NECO SK, a.s. Ružová 111, 019 01 Ilava**. Odporúčame vám, aby ste si svoj doklad o kúpe starostlivo uchovali až do uplynutia záručnej doby. Za prepravné náklady a riziká spojené so spätným zaslaním nepreberá spoločnosť STEINEL žiadnu zodpovednosť.

Informácie o možnostiach uplatnenia záručného prípadu nájdete na našej stránke www.neco.sk.

Ak u vás došlo k záručnému prípadu alebo ak máte otázky týkajúce sa výrobku, môžete nás kedykoľvek telefonicky kontaktovať na našej servisnej linke: **+421(0)42 44 56 710**.

ZÁRUKA

5 rokov

FUNKČNOSTI

SK

Instrukcja montażu (Tłumaczenie instrukcji oryginalnej)

Szanowny Kliencie!

Dziękujemy za okazane zaufanie i zakup nowego czujnika na podczerwień firmy STEINEL. Jest to wysokiej jakości, wydajny produkt, który wyprodukowano, przetestowano i zapakowano z niezwykłą starannością.

Przed instalacją należy się zapoznać z niniejszą instrukcją montażu. Tylko prawidłowa instalacja i uruchomienie urządzenia zapewniają długoletnią, niezawodną i bezusterkową eksploatację. Życzymy wiele radości z użytkowania nowego czujnika ruchu na podczerwień.

Zasada działania

Urządzenie jest wyposażone w pirodetektory, które odbierają niewidzialne promieniowanie ciepłe, emitowane przez poruszające się ciała (ludzi, zwierząt itp.). Zarejestrowane w ten sposób promieniowanie ciepłe jest przetwarzane

przez układ elektroniczny, powodując włączenie podłączonego odbiornika energii (np. lampy). Przeszkody, np. mury lub szklane szyby, nie pozwalają na wykrycie promieniowania ciepłego, a zatem nie następuje załączenie lampy.

⚠ Zasady bezpieczeństwa

- Instalacja może być przeprowadzona wyłącznie przez specjalistyczny personel zgodnie z krajowymi przepisami dotyczącymi instalacji VDE 08 29 (DIN EN 5000 90),
- Nieprawidłowy montaż w otoczeniu urządzeń pracujących z wykorzystaniem niskiego napięcia może powodować poważne szkody zdrowotne lub materialne.

- Nie należy podłączać tego urządzenia do źródła niskiego napięcia (230 V AC), ponieważ jest ono przeznaczone do podłączenia do obwodów napięcia obniżonego.

Uruchomienie

Wskazówka: Opis zastosowania można znaleźć na stronie internetowej www.knx.steinel.de

1. Przydzielić adres fizyczny i utworzyć program zastosowania w ETS.
2. Załadować adres fizyczny i program zastosowania do czujnika obecności. Po odpowiednim wskazaniu nacisnąć przycisk programowania ⑫.
3. Po zakończeniu programowania gaśnie czerwona dioda LED.

Opis urządzenia

- ① Adapter natynkowy
- ② Zaślepka uszczelniająca
- ③ Folia osłaniająca
- ④ Obudowa soczewki
- ⑤ Otwór na skropliny
- ⑥ Uchwyty ścienny/zespół czujnika
- ⑦ Narożny uchwyt ścienny (opcjonalny)

- ⑧ Zaciski wtykowe
- ⑨ Śruba zabezpieczająca
- ⑩ Ustawianie zasięgu czujnika
- ⑪ Podłączenie magistrali KNX
- ⑫ Przycisk programowania
- Przewód natynkowy
- ▬ Przewód podtynkowy

Instalacja elektryczna/tryb automatyczny

Przy wybieraniu przewodów łączących należy przestrzegać przepisów dotyczących instalacji zgodnych z postanowieniami VDE 08 29 (DIN EN 5000 90; patrz wskazówki dotyczące bezpieczeństwa na stronie 102).

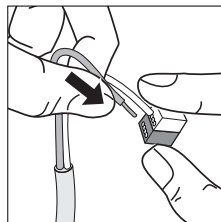

Dane techniczne

Wymiary (wys. x szer. x gł.):	114 x 74 x 128 mm
Napięcie zasilające:	napięcie magistrali KNX
Kąt wykrywania:	300° z kątem rozwarcia 180° i zabezpieczeniem przed podpełzaniem oraz kontrolowaniem obszaru z tyłu. Możliwość segmentowego ograniczenia obszaru wykrywania
Zasięg:	możliwość niezależnej regulacji pokręteł w 3 kierunkach, (2–20 m stycznie, ze stabilizacją temperaturową)
Technika sensorowa:	4 czujniki, 6 poziomów wykrywania do dalekiego zasięgu i 5 do zabezpieczenia przed podpełzaniem, 1360 stref przełączania
Zalecana wysokość montażu:	2,00–2,50 m
Ustawienie czasu:	1 min – 15 min
Światło stałe:	przełączalne (4 godz.) / (tylko za pomocą pilota)
Światło stałe wyl.:	możliwe (6 godz.) / (tylko za pomocą pilota)
Stopień ochrony:	IP 54
Klasa ochronności:	II
Zakres temperatury:	- 20°C do + 50°C

Funkcje w urządzeniu

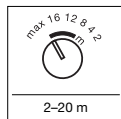

Ustawianie zasięgu czujnika ②
(Ustawienie fabryczne:
maks. zasięg czujnika)

Ustawienie pokrętki	Wysokość montażu		Standard	
	1,8 m	2,5 m	3 m	5 m
2	2 m	2 m	3 m	4 m
4	4 m	4 m	7 m	12 m
8	8 m	7 m	12 m	>20 m
12	13 m	12 m	>20 m	>20 m
16	19 m	16 m	>20 m	- 1)
maks.	>20 m	>20 m	- 1)	- 1)

1) Niezalecane, ograniczone wykrywanie.

Zasięg czujnika można ustawiać niezależnie od siebie w 3 kierunkach (po 100°) za pomocą 3 pokręteł. W tabeli przedstawiono wartości zasięgu czujnika przy różnych wysokościach montażu i styczonym kierunku ruchu. Wartości obowiązują przy równym terenie i temperaturze 20°C.

Folie osłaniające ③

Jeżeli niezależne ustawienie 3 czujników nie wystarczy, można dodatkowo zastosować folie osłaniające (C), (D), (E), umożliwiające dodatkowe ograniczenie obszaru wykrywania (patrz rysunek). Folie osłaniające (A) + (B) pod czujnikiem znacznie ograniczają wykrywanie małych zwierząt. Oczywiście powoduje to także dezaktywowanie wykrywania przez te soczewki, zwłaszcza zabezpieczenia przed podpełzaniem.

Wskazówka: W przypadku wykorzystania folii osłaniającej (A) nie można zagwarantować prawidłowego działania pilota zdalnego sterowania (uwzględnić rys. ③).

Porada: Nanieść na soczewkę niewielką ilość wody ze środkiem do czyszczenia, a następnie założyć folię osłaniającą. Dzięki temu folia nie przyklei się od razu i można ją wygodnie wyrównać. Po wyschnięciu środka do czyszczenia folia przylgnie do powierzchni.

Funkcje dostępne za pośrednictwem pilota na podczerwień

Za pomocą pilota zdalnego sterowania można obsługiwać dowolną liczbę czujników sensIQ S.

Wskazówka: do jednego czujnika sensIQ można przypisać maksymalnie jeden pilot zdalnego sterowania. Pierwszym użyciu pilota należy go „wyczyć”. W tym celu należy w ciągu 10 min od włączenia napięcia sieciowego nacisnąć przycisk **3**. Ten proces można powtarzać dowolną ilość razy.

Ważny jest zawsze ostatnio zapisany pilot zdalnego sterowania.

Następujące funkcje specjalne są prezentowane zgodnie z poniższym:

Funkcja urlopowa: dioda LED miga 3x szybko co 5 s

Światło stałe: dioda LED stałe włączona

Światło stałe wył.: dioda LED miga co 2 s

Funkcje dostępne za pośrednictwem pilota na podczerwień RC 1



1 Funkcja urlopowa:

Funkcja urlopowa symuluje obecność. Od czasu osiągnięcia wartości progu czułości zmierzchovej podłączony odbiornik jest włączany i wyłączany na czas ok. 3 godzin zgodnie z ustawieniami programu. Normalny tryb pracy z czujnikiem pozostaje aktywny.

Wskaźnik LED: 3 x szybkie miganie co 5 s



2 Światło stałe wył.:

Naciśnięcie powoduje wyłączenie podłączonego odbiornika na 6 godzin. Następnie czujnik automatycznie przechodzi na tryb pracy z czujnikiem.

Wskaźnik LED: stałe świeci



3 Funkcja Reset:

Pojedyncze naciśnięcie powoduje opuszczenie funkcji urlopowej, światła stałego i światła stałego wył. Ponownie obowiązują wcześniej ustalone wartości.



4 Światło stałe:

Naciśnięcie powoduje włączenie podłączonego czujnika na ok. 4 godzin. Następnie czujnik automatycznie przechodzi na tryb pracy z czujnikiem.

Wskaźnik LED: stałe świeci



5 Ustawienie progu czułości zmierzchovej za pomocą ETS na urządzeniu:

Po naciśnięciu przycisku ponownie obowiązuje wartość progu czułości zmierzchovej ustawiona za pomocą ETS.



6 Ustawienie progu czułości zmierzchovej za pomocą przycisku pamięci

Po pojawieniu się warunków świetlnych, przy których czujnik powinien w przyszłości zareagować na ruch, należy nacisnąć ten przycisk. Aktualny próg czułości zmierzchovej zostanie zapisany w pamięci.

Eksplatacja/konserwacja

Czujnik ruchu na podczerwień jest przeznaczony do automatycznego włączania światła. Urządzenie nie nadaje się do specjalnych instalacji antywłamaniowych, ponieważ nie jest wyposażone w przewidziane przepisami zabezpieczenie antysabotażowe. Czynniki atmosferyczne mogą wpływać na działanie

czujnika ruchu. Silne porywy wiatru, śnieg, deszcz lub grad mogą powodować błędne działanie czujnika, ponieważ nagłe zmiany temperatury nie dają się odróżnić od źródła ciepła. Zabrudzoną soczewkę czujnika można oczyścić wilgotną ściereczką (bez użycia środków czyszczących).

Akcesoria

Naróżny uchwyt naścienny:

Czarny: 4007841 608828

Biały: 4007841 608835

INOX: 4007841 608804

Usterki		
Usterka	Przyczyna	Usuwanie
brak napięcia zasilającego czujnik	<ul style="list-style-type: none"> ■ przerwany przewód ■ zwarcie 	<ul style="list-style-type: none"> ■ sprawdzić zasilanie napięciem KNX ■ sprawdzić przyłącza
czujnik nie włącza się	<ul style="list-style-type: none"> ■ przy dziennym trybie pracy ustawiono próg czułości zmierzchovej dla nocnego trybu pracy ■ konfiguracja KNX ■ niedokładnie ustawiony obszar wykrywania czujnika 	<ul style="list-style-type: none"> ■ ustawić na nowo ■ sprawdzić konfigurację KNX ■ wyregulować ponownie
czujnik nie wyłącza się	<ul style="list-style-type: none"> ■ w obszarze wykrywania czujnika ciągle się coś porusza ■ podłączona lampa znajduje się w obszarze wykrywania czujnika i włącza się stale na skutek zmiany temperatury ■ podłączona lampa jest włączona w trybie stałego świecenia (świeci dioda świecąca) 	<ul style="list-style-type: none"> ■ skontrolować obszar wykrywania czujnika i ewentualnie ustawić na nowo ■ zmienić obszar wykrywania czujnika lub zasłonić przesłonami ■ wyłączyć tryb stałego świecenia
czujnik stale włącza się i wyłącza	<ul style="list-style-type: none"> ■ podłączona lampa znajduje się w obszarze wykrywania czujnika ■ w obszarze wykrywania poruszają się zwierzęta 	<ul style="list-style-type: none"> ■ zmienić obszar wykrywania czujnika lub zasłonić przesłonami, zwiększyć odstęp od czujnika ■ zmienić obszar wykrywania czujnika lub zasłonić przesłonami
czujnik włącza się w niepożądanym momencie	<ul style="list-style-type: none"> ■ wiatr porusza gałęziami i krzewami w obszarze wykrywania czujnika ■ czujnik rejestruje ruch pojazdów na ulicy ■ na soczewkę padają promienie słoneczne ■ gwałtowne zmiany temperatury na skutek czynników atmosferycznych (wiatr, deszcz, śnieg) lub nadmuch z wentylatorów, otwartych okien 	<ul style="list-style-type: none"> ■ zmienić obszar wykrywania ■ zmienić obszar wykrywania ■ zamontować czujnik w osłoniętym miejscu lub zmienić obszar wykrywania ■ zmienić obszar wykrywania czujnika, zmienić miejsce montażu
zmiana zasięgu wykrywania czujnika	<ul style="list-style-type: none"> ■ inne temperatury otoczenia 	<ul style="list-style-type: none"> ■ dopasować zasięg czujnika za pomocą regulatora ⑩, w razie potrzeby zastosować folie osłaniające ⑪
przełącznik nie reaguje na polecenia pilota	<ul style="list-style-type: none"> ■ pilot nie został „wycycony” 	<ul style="list-style-type: none"> ■ ponownie włączyć napięcie i w ciągu 10 min nacisnąć przycisk  na pilocie

☞ Deklaracja zgodności z normami

Produkt spełnia wymogi:

- dyrektywy o kompatybilności elektromagnetycznej 2004/108/WE,
- dyrektywy RoHS 2011/65/WE,
- dyrektywy WEEE 2012/19/WE.

Deklaracja gwarancji

Jako kupującemu w razie potrzeby przysługują Państwu w stosunku do sprzedającego prawa z tytułu rękojmi. O ile prawa te obowiązują w Państwie kraju, to nie ulegają one na podstawie naszej deklaracji gwarancji ani skróceniu ani ograniczeniu. Udzielamy Państwu 5-letniej gwarancji na nienaganną jakość i prawidłowe funkcjonowanie zakupionego przez Państwa profesjonalnego produktu techniki czujników firmy STEINEL. Gwarantujemy, że produkt ten jest wolny od wad materiałowych, produkcyjnych i konstrukcyjnych. Gwarantujemy prawidłowe funkcjonowanie wszystkich podzespołów elektronicznych i kabli, a także, że wszystkie zastosowane materiały i ich powierzchnie są wolne od wad.

Dochodzenie roszczeń

Gwarancja jest ważna jedynie kompletnie wypełniona z podpisem Sprzedawcy potwierdzającym warunki gwarancji. Gwarancja na sprzedany towar konsumpcyjny nie wyłącza, nie ogranicza ani nie zawiesza uprawnień kupującego wynikających z rękojmi/miezgodności towaru z umową na podstawie dowodu zakupu. Z tego powodu zalecamy staranne przechowywanie dowodu zakupu. Reklamowany towar w stanie kompletnym prosimy przesałać do swojego Sprzedawcy lub bezpośrednio do „Lk” Spółka z ograniczoną odpowiedzialnością sp. k. (dawniej „Lange Łukaszk” spółka jawna) ul. Wrocławska 43, Byków, 55-095 Mirków, tel. 71 39-80-841.

Dostawcami uszkodzonych urządzeń do zakładu serwisowego „Lk” Spółka z ograniczoną odpowiedzialnością sp. k. (dawniej „Lange Łukaszk” sp. j.) są spedytory DHL, Schenker lub Poczta Polska - przesyłka zwykła.

W przypadku pytań dotyczących gwarancji oraz produktów jesteśmy dostępni pod numerem telefonu +48-71 398 08 18.

5 Letnia

GWARANCJI

RO Instrucțiuni de montare

Stimați clienți,

Vă mulțumim pentru încrederea manifestată prin achiziționarea acestui senzor infraroșu STEINEL. Ați ales un produs de calitate inovator, care a fost fabricat, verificat și ambalat foarte atent.

Înainte de efectuarea lucrărilor de instalare, vă rugăm să parcurgeți prezentele instrucțiuni de montare, deoarece numai o instalare și o punere în funcțiune corespunzătoare asigură o funcționare de lungă durată, fiabilă și fără defecțiuni.

Vă dorim să vă bucurați de noul dumneavoastră senzor infraroșu STEINEL.

sumator conectat (de ex. o lampă). Obstacolele, cum ar fi zidurile sau geamurile, se opun detectării radiațiilor termice, nefăcând deci posibilă comutarea lămpii.

Principiul de funcționare

Aparatul este echipat cu senzori piroelectrici care detectează radiațiile termice invizibile ale corpurilor în mișcare (oameni, animale, etc.). Radiațiile termice înregistrate sunt convertite de un sistem electronic, care activează un con-

⚠ Instrucțiuni de siguranță

- Instalarea se va face numai de către personal calificat, în conformitate cu reglementările privind instalațiile VDE 08 29 (DIN EN 500090) specifice țării respective.
- Într-un mediu cu materiale electrice de joasă tensiune, un montaj incorect poate provoca vătămări corporale sau daune materiale.

- Acest aparat nu trebuie conectat niciodată la joasă tensiune (230 V AC), întrucât este conceput pentru conectarea la circuite de joasă tensiune de securitate.

Punerea în funcțiune

Notă: Descrierea aplicației se găsește la adresa www.knx.steinel.de

1. Atribuiți adresa fizică și creați programul aplicației în ETS.
2. Încărcați adresa fizică și aplicația în detectorul de prezență. Când sunteți invitat, apăsați tasta de programare .
3. După finalizarea programării, ledul roșu se stinge.

Descrierea produsului

- ① Adaptor pe tencuială
- ② Bușon de etanșare
- ③ Folie de mascare
- ④ Carcasa lentilei
- ⑤ Orificiu pentru evacuarea apei de condens
- ⑥ Suport de perete/unitate senzor
- ⑦ Suport de perete pentru montare pe colț (opțional)

- ⑧ Borne priză electrică
- ⑨ Șurub de siguranță
- ⑩ Reglarea razei de acțiune
- ⑪ Cuplarea magistralei KNX
- ⑫ Tastă de programare
- Cablu pe tencuială
- Cablu sub tencuială

Instalarea electrică/funcționarea automată

La alegerea cablurilor se vor respecta, în principiu, normele de instalare în conformitate cu

VDE 08 29 (DIN EN 500090) (vezi instrucțiunile de siguranță de la pagina 108).

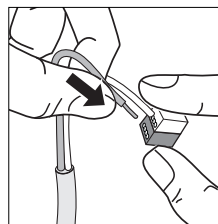

Date tehnice

Dimensiuni (Î x l x A):	114 x 74 x 128 mm
Tensiune de alimentare:	tensiune magistrala KNX
Unghi de detecție:	300° cu unghi de deschidere de 180°, precum și protecție împotriva trecerii pe sub senzor și supravegherea zonei de sub senzor. Este posibilă dezactivarea detecției în anumite segmente
Rază de acțiune:	reglabilă cu butoane pe 3 direcții, independente una de alta, (2-20 m tangențial, stabilizat la temperatură)
Senzori:	4 senzori, 6 planuri de detecție pentru domeniul îndepărtat și 5 pentru protecție la pătrundere pe dedesubt, 1360 zone de comutare
Înălțime recomandată pentru montaj:	2,00 - 2,50 m
Temporizare:	1 min. - 15 min.
Lumină continuă:	comutabilă (4 ore) / (numai prin telecomandă)
Stingere permanentă:	comutabilă (6 ore) / (numai prin telecomandă)
Tip de protecție:	IP 54
Clasă de protecție:	II
Interval termic:	- 20 °C - + 50 °C

Funcțiile aparatului

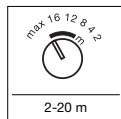

Reglarea razei de acțiune ⑫
(Reglaj din fabrică:
raza de acțiune maximă)

Reglare buton	Înălțime de montaj			
	1,8 m	2,5 m	3 m	5 m
2	2 m	2 m	3 m	4 m
4	4 m	4 m	7 m	12 m
8	8 m	7 m	12 m	>20 m
12	13 m	12 m	>20 m	>20 m
16	19 m	18 m	>20 m	- 1)
max	>20 m	>20 m	- 1)	- 1)

1) Nu se recomandă, detecție limitată

Raza de acțiune poate fi reglată cu ajutorul a 3 butoane pe 3 direcții (de câte 100°) în mod independent una de alta. Tabelul indică razele de acțiune în funcție de diverse înălțimi de montaj și direcția de mers tangențială. Valorile sunt valabile în condițiile unui teren plan și la o temperatură de 20° C.

Folii de mascare ③

Dacă setarea independentă a celor 3 senzori nu este suficientă, suplimentar se pot utiliza foliile de mascare (C), (D), (E) pentru continuarea limitării domeniului de detecție (v. fig.) Foliile de mascare (A) + (B) de sub senzor reduc considerabil posibilitatea de identificare a animalelor de dimensiune mică. Ca urmare, detecția prin aceste lentile nu mai are loc, mai ales protecția împotriva trecerii pe sub senzor.

Indicație: Dacă se utilizează folia de mascare (A), funcționarea telecomenzii nu mai este garantată (vezi fig. ③).

Indicație: Mai întâi dați cu puțină apă cu detergent pe lentilă și apoi aplicați folia de mascare. În acest fel folia nu se lipește imediat, ceea ce vă lasă timp să faceți comod reglajul de finețe. După uscarea detergentului, folia ține.

Funcții prin intermediul telecomenzii infraroșu

Cu o telecomandă se poate comanda un număr nelimitat de senzori sensIQ S.

Indicație: unui sensIQ îi aparține cel mult o telecomandă. La prima utilizare a telecomenzii, aceasta trebuie "învățată". Pentru aceasta, în decurs de 10 min. după pornirea tensiunii de rețea trebuie apăsată tasta **5**. Această operație se poate repeta de câte ori se dorește. Este valabilă întotdeauna ultima telecomandă memorată.

Următoarele funcții sunt semnalate după cum urmează:

Funcția de concediu:	LED-ul luminează 3x rapid, o dată la 5 sec.
Lumină permanentă:	LED-ul este APRINS continuu
Stingere permanentă:	LED-ul luminează o dată la 2 sec.

Funcții prin intermediul telecomenzii infraroșu RC 1



1 Funcție de concediu:

Funcția de concediu simulează prezența. După atingerea pragului de declanșare, consumatorul conectat este aprins și stins după un anumit program, pentru cca. 3 ore. Funcționarea senzorilor rămâne activă.

Indicator cu LED: 3 x aprindere intermitentă o dată la 5 sec.



2 Stingere permanentă:

Prin apăsarea tastei, consumatorul conectat este stins pentru 6 ore. După aceasta, se revine automat la regimul de lucru cu senzor.

Indicator cu LED: APRINS continuu



3 Funcție de resetare:

Printr-o singură apăsare, se iese din funcțiile concediu, aprindere permanentă și stingere permanentă. Sunt valabile din nou valorile setate anterior.



4 Lumină permanentă:

Prin apăsarea tastei, consumatorul conectat este aprins pentru 4 ore. După aceasta, se revine automat la regimul de lucru cu senzor.

Indicator cu LED: APRINS continuu.



5 Reglarea de crepuscularitate cu ETS-ul de pe aparat:

Prin apăsarea tastei, valoarea de crepuscularitate setată prin ETS devine din nou valabilă.



6 Reglarea de crepuscularitate cu tasta de memorare:

Când se ajunge la condițiile de lumină la care se dorește ca în viitor senzorul să reacționeze la mișcare, trebuie apăsată această tastă. Se memorează valoarea de crepuscularitate actuală.

Utilizare/Îngrijire

Senzorul infraroșu este adecvat pentru aprinderea și stingerea automată a luminii. Aparatul nu este recomandat pentru instalațiile de alarmă speciale, deoarece nu este echipat cu sistemul prevăzut în acest sens de siguranță împotriva sabotajului. Influențele meteorologice pot afecta funcționarea detectorului de mișcare. În cazul

unor puternice rafale de vânt sau în caz de ninsoare, ploaie sau grindină pot avea loc declanșări eronate, deoarece modificările bruște de temperatură nu pot fi sesizate distinct în raport cu radiația termică. În caz de murdărire, lentila de detecție poate fi curățată cu ajutorul unei cârpe umede (fără detergent).

Accesorii

Suport de perete pentru colț:

Negru: 4007841 608828

Alb: 4007841 608835

INOX: 4007841 608804

Defecțiuni în funcționare

Defecțiune	Cauză	Remediu
Senzor fără tensiune	<ul style="list-style-type: none"> ■ Cablu întrerupt ■ Scurtcircuit 	<ul style="list-style-type: none"> ■ Verificați alimentarea cu tensiune a lui KNX ■ Verificați legăturile
Senzorul nu se aprinde	<ul style="list-style-type: none"> ■ În regim de zi, reglajul de crepuscularitate este plasat pe regim de noapte ■ Configurare KNX ■ Domeniul de detecție nu este reglat corespunzător 	<ul style="list-style-type: none"> ■ Reglați din nou ■ Verificați configurația KNX ■ Reglați din nou
Senzorul nu se stinge	<ul style="list-style-type: none"> ■ Mișcare permanentă în domeniul de detecție ■ Lampa comutată se află în domeniul de detecție și comutată din nou din cauza modificării temperaturii ■ Lampa comutată se află în regimul Aprindere permanentă (LED-ul aprins) 	<ul style="list-style-type: none"> ■ Controlați domeniul și eventual refaceți reglajele, resp. utilizați folii de mascare ■ Schimbați domeniul, resp. utilizați folii de mascare ■ Dezactivați regimul de aprindere permanentă
Senzorul comută permanent PORNIT/STINS	<ul style="list-style-type: none"> ■ Lampa comutată se află în domeniul de detecție ■ În domeniul de detecție se mișcă animale 	<ul style="list-style-type: none"> ■ Schimbați domeniul, resp. utilizați folii de mascare, măriți distanța ■ Modificați domeniul, respectiv utilizați folii de mascare
Senzorul se aprinde necontrolat	<ul style="list-style-type: none"> ■ Vântul mișcă pomii și tufișurile în domeniul de detecție ■ Este detectat traficul auto de pe șosea ■ Lumina solară cade pe lentilă ■ Modificare bruscă a temperaturii din cauza intemperțiilor (vânt, ploaie, zăpadă) sau sezizarea aerului evacuat de ventilatoare, ferestre deschise 	<ul style="list-style-type: none"> ■ Reconfigurați domeniul ■ Reconfigurați domeniul ■ Aplicați senzorul într-un loc ferit sau reconfigurați domeniul ■ Modificați domeniul, schimbați locul de montaj
Modificarea razei de acțiune a senzorului	<ul style="list-style-type: none"> ■ Alte temperaturi ambientale 	<ul style="list-style-type: none"> ■ Ajustați raza de acțiune cu potențiometrul pentru raza de acțiune ⑩, eventual utilizați folii de mascare ⑪
Senzorul nu reacționează la telecomandă	<ul style="list-style-type: none"> ■ Telecomanda nu a fost "învățată" 	<ul style="list-style-type: none"> ■ Repuneți sub tensiune și, în decurs de 10 minute, apăsați tasta  de pe telecomandă.

☺ Declarație de conformitate

Acest produs îndeplinește cerințele
 - Directivei 2004/108/CE privind compatibilitatea electromagnetică
 - Directivei RoHS 2011/65/CE
 - Directivei WEEE (Deșeurile de echipamente electrice și electronice) 2012/19/CE

Declarație de garanție

În calitate de cumpărător vă bucurați după caz de toate drepturile prevăzute prin lege privind garanția și reclamarea defectelor împotriva vânzătorului. În măsura în care aceste drepturi există în țara dumneavoastră, declarația noastră de garanție nici nu le restrânge și nici nu le reduce durata de valabilitate. Vă acordăm 5 ani de garanție pentru funcționarea ireproșabilă și corespunzătoare a produsului dumneavoastră cu senzor din gama STEINEL Professional. Garantăm că acest produs nu prezintă niciun fel de erori de material, de producție și de proiectare. Garantăm funcționalitatea tuturor componentelor electronice și a cablurilor, precum și caracterul ireproșabil al tuturor materialelor utilizate și al suprafețelor acestora.

Solicitarea garanției

Dacă aveți o reclamație referitoare la produsul dvs., vă rugăm să îl trimiteți întreg și cu taxele de expediere plătite, împreună cu chitanța originală care trebuie să conțină data cumpărării și denumirea produsului, distribuitorului dvs. sau direct nouă, la adresa STEINEL Distribution srl, Str. Carpaților 60, 500269 Brașov. Din acest motiv vă recomandăm să păstrați cu grijă chitanța până la expirarea termenului de garanție. STEINEL nu suportă costurile de transport și nu își asumă riscurile asociate transportului pentru returnarea produselor.

Informații privind solicitarea unei prestații în garanție găsiți pe pagina noastră web <http://steinelshop.ro/termeni-si-conditii#answert10>

Dacă doriți să solicitați o prestație în garanție sau aveți o întrebare despre produsul dvs., ne puteți contacta la 0268 - 530000.

GARANȚIE

5 Ani

DE FUNCȚIONARE

RO

SLO Navodilo za montažo

Spoštovani kupec,

najlepša hvala za zaupanje, ki ste nam ga izkazali z nakupom infrardečega senzorja STEINEL. Odločili ste se za izjemno kakovosten izdelek, ki je bil izdelan, testiran in pakiran z veliko skrbnostjo.

Prosimo, da pred inštalacijo preberite navodila za montiranje. Samo pravilna inštalacija in zagon zagotavljata dolgo, zanesljivo in brezhibno delovanje. Želimo vam veliko veselja pri uporabi svojega novega infrardečega senzorja.

Načelo delovanja

Naprava je opremljena s piro-senzorji, ki zajemajo nevidno toplotno sevanje premikajočih se teles (ljudi, živali, itd.). Zajeto toplotno sevanje je pretvorjeno in priklopljen potrošnik (npr. luč)

se vključí. Skozi ovire, kot so npr. zidovi ali steklene šipe se toplotno sevanje ne zaznava, zato se senzorji ne vklopíjo.

⚠ Varnostna navodila

- Inštalacijo sme zato izvesti le strokovnjak v skladu s predpisi za inštalacijo, ki veljajo v državi, VDE 08 29 (DIN EN 500090).
- V okolju z nizkonapetostnimi izdelki lahko nestrokovna montaža povzroči najhujše zdravstvene okvare ali gmotno škodo.
- Te naprave ne smete nikoli priključiti na nizko napetost (230 V AC), saj ni namenjena priključitvi na tokokroge majhne napetosti.

Zagon

Napotek: Opis aplikacije najdete na www.knx.steinel.de

1. Dodelitev fizičnega naslova in izdelava aplikacijskega programa v ETS.
2. V javljalnik prisotnosti naložite fizični naslov in aplikacijski program. Po pozivu pritisnite tipko za programiranje ⑫.
3. Po uspešnem programiranju ugasne rdeča LED-lučka.

Opis naprave

- ① Nadomestni adapter
- ② Tesnilni čepček
- ③ Prekrivna folija
- ④ Ohišje leče
- ⑤ Odprtina za odvajanje kondenza
- ⑥ Zidno držalo/senzorska enota
- ⑦ Stensko kotno držalo (opcija)

- ⑧ Zatične sponke
- ⑨ Varnostni vijak
- ⑩ Nastavitev dosega
- ⑪ Priključitev vodila KNX
- ⑫ Tipka za programiranje
- Nadometna napeljava
- Podometna napeljava

Električna inštalacija/avtomatsko delovanje

Pri izbiri ožičenja praviloma upoštevajte predpise za inštalacijo v skladu z VDE 08 29 (DIN EN 500090) (glejte varnostne napotke na strani 114).

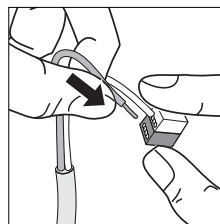

Tehnični podatki

Mere (v x š x g):	114 x 74 x 128 mm
Napajalna napetost:	napetost vodila KNX
Kot zajemanja:	300° z izstopnim kotom 180°, zaščita pred gibanjem pri tleh z nadzorom polja za senzorjem Možnost omejevanja kota zaznavanja z zastiranjem posameznih segmentov
Doseg:	neodvisno nastavljiv v 3 smeri z nastavitvenim gumbom, (2–20 m, tangentno, temperaturno stabilen)
Senzorika:	4 senzorji, 6 ravni zaznavanja za oddaljene predele in 5 za zaščito pred gibanjem pri tleh, 1360 vklopilnih con
Priporočena montažna višina:	2,00–2,50 m
Nastavitev časa:	1 min. – 15 min.
Stalna osvetlitev:	možen vklop (4 ure) / (le prek daljinskega upravljalnika)
Trajni IZKLOP:	možen vklop (6 ur) / (le prek daljinskega upravljalnika)
Vrsta zaščite	IP 54
Razred zaščite:	II
Temperaturni razpon:	20 °C do 50 °C

Funkcije na napravi

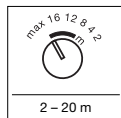

Nastavitev dosega ②
(Tovarniška nastavitev:
maks. doseg)

Nastavitev z vrtljivim gumbom	Višina montaže			
	1,8 m	2,5 m	3 m	5 m
2	2 m	2 m	3 m	4 m
4	4 m	4 m	7 m	12 m
8	8 m	7 m	12 m	>20 m
12	13 m	12 m	>20 m	>20 m
16	19 m	16 m	>20 m	- 1)
maks	>20 m	>20 m	- 1)	- 1)

1) Ni priporočljivo, omejeno zaznavanje

Doseg lahko s tremi nastavitvenimi gumbi nastavite v 3 smeri (vsakič 100°) neodvisno od drugih. Tabela prikazuje dosege pri različnih montažnih višinah in pravokotni smeri hoje. Vrednosti veljajo za ravne površine in temperaturo 20° C.

Folije za zastiranje ③

Če neodvisna nastavitev 3 senzorjev ne zadošča, lahko za nadaljnjo omejevanje območja zaznavanja uporabite folije za zastiranje (C), (D), (E) (gl. sl.). Folije za zastiranje (A) + (B) pod senzorjem znatno zmanjšajo zaznavanje majhnih živali. S tem seveda zaznavanje s temi lečami ni mogoče, še posebej pa ne zaznavanje gibanja pri tleh.

Napotek: Pri uporabo folije za zastiranje (A) funkcija daljinskega upravljanja ni zagotovljena (upšteвайте sl. ③).

Nasvet: Na lečo nanesite nekaj vode s primešanim čistilnim sredstvom, nato pa nadenite folijo. Tako se folija ne bo takoj prijela, zaradi česar jo boste lažje natančno namestili. Ko se bo čistilo posušilo, se bo folija prijela.

Funkcije infrardečega daljinskega upravljanja

Z daljinskim upravljanjem lahko upravljate po-
ljudno število sensiQ S.

Napotek: enemu sensiQ pripada največ eno daljinsko upravljanje. Ob prvi uporabi daljinskega upravljanja se mora le-ta najprej "prijeti". Za to je potrebno v 10 minutah po vklopu omrežne napetosti pritisniti tipko ④. Ta postopek lahko ponovite kolikorkrat želite. Vedno velja nazadnje shranjeno daljinsko upravljanje.

Prikažejo se posebne funkcije v naslednjem zaporedju:

Počitniška funkcija: LED vsakih 5 sekund
3x hitro utripne
Neprestana osvetlitev: LED neprestano sveti
Neprestani IZKLOP: LED utripne vsake 2 sekundi

Funkcije infrardečega daljinskega upravljanja RC 1



1 Počitniška funkcija:

S počitniško funkcijo je simulirana prisotnost. Ko je bila dosežena mejna osvetljenost, se priključeni porabnik glede na nastavljen program vklopi in izklopi za pribl. 3 ure. Običajno senzorsko delovanje ostane aktivno.

LED-prikaz: 3 x hitro utripanje vsakih 5 sek.



2 Trajni izklop:

Ob pritisku bo priključeni porabnik izklopljen za 6 ur. Nato senzor ponovno avtomatsko preklopi nazaj v senzorsko delovanje.

LED-prikaz neprestano sveti



3 Funkcija ponastavitve:

Z enkratnim pritiskom boste zapustili počitniško funkcijo, funkcijo trajne osvetlitve in funkcijo trajnega izklopa. Veljale bodo ponovno vnaprej nastavljene vrednosti.



4 Trajna osvetlitev:

Ob pritisku bo priključeni porabnik vklopljen za 4 ure. Nato senzor ponovno avtomatsko preklopi nazaj v senzorsko delovanje.

LED-prikaz neprestano sveti.



5 Nastavitev osvetljenosti s pomočjo ETS na napravi:

S pritiskom na tipko zopet velja vrednost osvetljenosti, nastavljena na ETS.



6 Nastavitev osvetljenosti preko pomnilniške tipke:

Pri zelenih svetlobnih razmerah, pri katerih naj senzor v prihodnje ob zaznanem premikanju reagira, pritisnite tipko. Trenutna vrednost osvetljenosti bo shranjena.

Uporaba/nega



Infrardeči senzor je primeren za avtomatsko vklopljanje luči. Aparat ni primeren za posebne alarmne naprave proti vlomom, saj nima sabotažne varnosti, ki je za to predpisana. Vremenske razmere lahko vplivajo na delovanje senzorja.

Pri močnih sunkih vetra, sneženju, dežju ali toči lahko pride do zmotnih vkloпов, ker senzor ne more razlikovati nenadnih temperaturnih sprememb od izvorov toplote. Lečo je dovoljeno čistiti z vlažno krpo (brez uporabe čistil).

Dodatna oprema

Stensko kotno držalo:
Črno: 4007841 608828
Belo: 4007841 608835
INOX: 4007841 608804

Obratovalne motnje

Motnja	Vzrok	Pomoč
Senzor brez napetosti	<ul style="list-style-type: none"> ■ Prekinjena napeljava ■ Kratek stik 	<ul style="list-style-type: none"> ■ Preverite oskrbo z napetostjo KNX ■ Preverite kontakte
Senzor ne vklaplja	<ul style="list-style-type: none"> ■ Pri dnevnem delovanju, nastavitev zatemnitve se nahaja na nočnem delovanju ■ Konfiguracija KNX ■ Območje zaznavanja ni natančno nastavljeno 	<ul style="list-style-type: none"> ■ Ponovno nastavite ■ Preverite konfiguracijo KNX ■ Ponovno nastavite
Senzor ne izklaplja	<ul style="list-style-type: none"> ■ Trajno premikanje na območju zaznavanja, ■ Vklapljena luč se nahaja na področju zajemanja in se po spremembi temperature ponovno vklopi ■ Vklapljena luč je nastavljena na stalno delovanje (LED dioda sveti) 	<ul style="list-style-type: none"> ■ Področje preverite in po potrebi ponovno nastavite ali zastrite ■ Področje spremenite ali zastrite ■ Izklopite stalno razsvetljavo
Senzor stalno preklaplja VKLOP/IZKLOP	<ul style="list-style-type: none"> ■ Vklapljena svetilka se nahaja na področju zaznavanja ■ Na področju zaznavanja se premikajo živali 	<ul style="list-style-type: none"> ■ Področje prestavite ali zastrite, povečajte razdaljo ■ Spremenite ali zastrite področje
Senzor se vklopi brez razloga	<ul style="list-style-type: none"> ■ Veter premika drevesa in grmičevje v obsegu zaznavanja ■ Zaznavanje avtomobilov na cesti ■ Sončna svetloba vpada na lečo ■ Nenadne vremenske spremembe temperature (veter, dež, sneg) ali izhodni zrak ventilatorjev in preprih zaradi odprtih oken 	<ul style="list-style-type: none"> ■ Spremenite področje ■ Spremenite področje ■ Senzor namestite na zaščiteni mesto ali spremenite področje zaznavanja ■ Spremenite področje, zamenjajte montažni kraj
Spreminjanje dosega senzorja:	<ul style="list-style-type: none"> ■ Druge temperature okolja 	<ul style="list-style-type: none"> ■ Doseg prilagodite z gumbom za nastavitev dosega , po potrebi uporabite folije za zastiranje 
Javljalnik se ne odziva na daljinsko upravljanje	<ul style="list-style-type: none"> ■ Daljinsko upravljanje ni "priučeno" 	<ul style="list-style-type: none"> ■ Ponovno vzpostavite napetost ter v roku 10 min. pritisnite tipko  na daljinskem upravljanju.

☒ Izjava o skladnosti

Ta izdelek izpolnjuje zahteve
 - Direktive o elektromagnetni združljivosti 2004/108/ES
 - Direktive o omejitvi uporabe nekaterih nevarnih snovi v električni in elektronski opremitvi 2011/65/ES
 - Direktive OEEQ 2012/19/ES

Garancijska izjava

Kot kupec so vam na voljo zakonske garancijske pravice v skladu s 437. členom in naslednjimi Civilnega zakonika (BGB, Bundesgesetzbuch) (naknadna izpolnitev, odstop od kupoprodajne pogodbe, zmanjšanje kupnine, odškodnina in nadomestilo za stroške). Naša garancijska izjava teh pravic ne krajša in ne omejuje. Poleg zakonskega garancijskega obdobja vam dajemo 5-letno garancijo na brezhibno sestavo in pravilno delovanje tega izdelka STEINEL-Professional-Sensorik. Jamčimo, da izdelek nima materialnih in tovarniških napak ali napak v sestavi. Jamčimo za delovanje vseh elektronskih sklopov in kablov ter za brezhibnost vseh uporabljenih materialov in njihovih površin.

Uveljavljanje

Če želite izdelek reklamirati, pošljite cel izdelek s plačano poštnino in priložite originalni račun, ki vsebuje datum nakupa in poimenovanje izdelka, svojemu trgovcu ali neposredno na naš naslov: Log-line d.o.o., Suha pri predosljah 12 - SLO-4000 Kranj. Priporočamo vam, da račun skrbno hranite do poteka garancijskega obdobja. Za transportne stroške in tveganja v okviru vračila družba STEINEL ne prevzema jamstava.

(Informacije o uveljavljanju garancijskega primera najdete na naši spletni strani www.steinel-professional.de/garantie)

Če imate garancijski primer ali vprašanje glede izdelka, nas lahko pokličete na telefonsko številko servisa +386 42 521 645.

GARANCIJA ZA

5 Letna

DELOVANJE

HR Upute za montažu

Poštovani kupče,

zahvaljujemo na povjerenju koje ste nam ukazali kupnjom Vašeg novog STEINEL infracrvenog senzora. Odlučili ste se za kvalitetan, primjeren proizvod koji je izrađen, ispitan i zapakiran s najvećom pažnjom.

Molimo Vas da se prije njegovog instaliranja upoznate s ovim uputama za montažu. Naime, samo stručna instalacija i puštanje u pogon jamči dug i pouzdan rad bez smetnji. Želimo Vam mnogo zadovoljstva s Vašim novim infracrvenim senzorom.

Princip rada

Uređaj je opremljen pirosenzorida koji registriraju nevidljivo toplinsko zračenje tijela koja se pred njima kreću (ljudje, životinje itd). To registrirano toplinsko zračenje elektronički se pretvara i uklju-

čuje priključen potrošač (npr. svjetiljku). Zbog prepreka kao što su npr. zidovi ili prozorska stakla, ne prepoznaje se toplinsko zračenje pa prema tome ne dolazi ni do uključivanja svjetla.

⚠ Sigurnosne napomene

- Instalaciju smije provesti samo stručno osoblje u skladu s državnim propisima o instalacijama VDE 08 29 (DIN EN 500090).
- U okolini s proizvodima niskog napona nestručna montaža može uzrokovati najteže tjelesne ozljede ili materijalne štete.
- Ovaj uređaj ne smije se nikad priključiti na niski napon (230 V AC) jer je namijenjen za priključivanje na strujne krugove malog napona.

Puštanje u pogon

Napomena: Opis aplikacije naći ćete na www.knx.steinell.de

1. Dodijeliti fizičku adresu i izraditi aplikacijski program u ETS.
2. Učitati fizičku adresu i aplikacijski program u dojavnik prisutnosti. Kad se to od Vas za traži, pritisnite programsku tipku **Ⓢ**.
3. Nakon uspješnog programiranja, ugasi se crvena LE-dioda.

Opis uređaja

- ① Nadžbukni adapter
- ② Brtveni čep
- ③ Zastonska folija
- ④ Kućište leće
- ⑤ Flupa za kondenziranu vodu
- ⑥ Zidni držač/Senzorska jedinica
- ⑦ Kutni držač (opcija)

- ⑧ Utične stezaljke
- ⑨ Sigurnosni vijak
- ⑩ Podešavanje dometa
- ⑪ Spajanje KNX-sabirnice
- ⑫ Programska tipka
- Nadžbukni kabel
- Podžbukni kabel

Električna instalacija/Automatski pogon

Prilikom odabira kabela za ožičenje načelno se standardu VDE 08 29 (DIN EN 500090) treba pridržavati propisa o instalaciji prema (vidi Sigurnosne napomene na stranici 120).

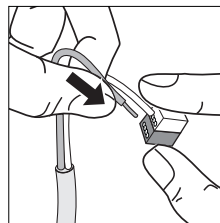

Tehnički podaci

Dimenzije (V x Š x D):	114 x 74 x 128 mm
Naponsko napajanje:	napon KNX-sabirnice
Kut detekcije:	300° sa 180° kuta otvora, kao i zaštita od skrivanja i nadziranje pozadine. Moguće segmentno isključivanje detektiranja
Domat:	okretnim regulatorom može se podesiti u 3 međusobno neovisna smjera, (2 – 20 m tangencijalno, temperaturno stabilizirano)
Senzorika:	4 senzora, 6 razina detektiranja za udaljeno područje i 5 za zaštitu od skrivanja, 1360 zona uključivanja
Preporučena visina montaže:	2,00 - 2,50 m
Podešavanje vremena *:	1 min. – 15 min.
Stalno svjetlo:	uklopivo (4 sata) / (samo pomoću daljinskog upravljača)
Stalno ISKLJUČENO:	uklopivo (6 sati) / (samo pomoću daljinskog upravljača)
Vrsta zaštite:	IP 54
Klasa zaštite:	II
Temperaturno područje:	- 20 °C do + 50 °C

Funkcije na uređaju

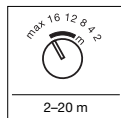

Podešavanje dometa I
(tvornički podešeno:
maks. domet)

Visina montaže Podešavanje okretnog regulatora	Standard			
	1,8 m	2,5 m	3 m	5 m
2	2 m	2 m	3 m	4 m
4	4 m	4 m	7 m	12 m
8	8 m	7 m	12 m	>20 m
12	13 m	12 m	>20 m	>20 m
16	19 m	16 m	>20 m	- 1)
maks.	>20 m	>20 m	- 1)	- 1)

1) Ne preporučuje se, ograničeno detektiranje

Domet se može podesiti pomoću 3 okretna regulatora u 3 međusobno neovisna smjera (po 100°). Tablica pokazuje domete kod različitih visina montaže i tangencijalnog smjera hodanja. Te vrijednosti vrijede za ravni teren i temperaturu od 20° C.

Zaslonke folije ③

Ako neovisna podešenost 3 senzora nije dovoljna, pomoću zaslonkih folija (C), (D), (E) možete postaviti podešavanje ograničenja područja detekcije (v. sl.) Zaslonke folije (A) + (B) ispod senzora znatno smanjuju prepoznavanje malih životinja. Naravno, na taj način više nema mogućnosti detektiranja putem leća i naročito zaštite od skrivanja.

Napomena: Kod korištenja zaslonke folije (A) nije zajamčena funkcija daljinskog upravljanja (obratite pažnju na sliku ③).

Savjet: Pomiješajte malo sredstva za čišćenje s vodom, stavite na leću i zatim natakните zaslonku foliju. Tako se folija neće odmah čvrsto zalijepiti i možete jednostavno obaviti fino podešavanje. Kad se sredstvo za čišćenje osuši, folija će se zalijepiti.

Funkcije putem infracrvenog daljinskog upravljača

Pomoću daljinskog upravljača možete upravljati željenim brojem senzora sensIQ.

Napomena: jednom senzoru sensIQ pripada maks. jedno daljinsko upravljanje. Kod prve uporabe daljinskog upravljača morate ga prvo "programirati". U tu svrhu unutar 10 min. nakon uključivanja mrežnog napona morate pritisnuti tipku ③. Taj postupak možete ponavljati koliko često želite.

Uvijek vrijedi posljednje spremjeno daljinsko upravljanje.

U nastavku su prikazane sljedeće posebne funkcije:

Funkcija uključivanja tijekom godišnjeg odmora: LED žmirkica 3x brzo svakih 5 sek.

Stalno svjetlo: LED je stalno UKLJUČEN

Stalno ISKLJUČENO: LED žmirkica svake 2 sek.

Funkcije putem infracrvenog daljinskog upravljača RC 1



1) Funkcija uključivanja tijekom godišnjeg odmora:

Pomoću te funkcije simulira se nazočnost. Od trenutka postizanja praga zatamnjenja priključeni potrošač se uključi i isključi prema programu na oko 3 sata. Normalni rad senzora ostaje aktivan.

LED-prikaz: 3 x brzo žmirkanje svakih 5 sek.



2) Stalno ISKLJUČENO:

Pritiskanjem će se priključeni potrošač isključiti na 6 sati. Zatim senzor automatski opet prelazi na pogon upravljan sensorom.

LED-prikaz: stalno UKLJUČENO



3) Funkcija resetiranja:

Jednokratnim pritiskom napuštate funkcije godišnjeg odmora, stalnog svjetla i stalno ISKLJUČENOG svjetla. Sad opet vrijede prethodno podešene vrijednosti.



4) Stalno svjetlo:

Pritiskanjem će se priključeni potrošač uključiti na 4 sata. Zatim senzor automatski opet prelazi na pogon upravljan sensorom.

LED-prikaz: stalno UKLJUČENO.



5) Podešavanje svjetlosnog praga pomoću ETS-a na uređaju:

Pritiskom na ovu tipku ponovno je važeća vrijednost svjetlosnog praga podešena pomoću ETS.



6) Podešavanje zatamnjenja pomoću tipke za memoriju:

Želite li ubuduće dobiti svjetlost tako da senzor reagira na pokret, trebate pritisnuti ovu tipku. Memorira se aktualna vrijednost svjetlosnog praga.

Rad/Njega

Infracrveni senzor namijenjen je za automatsko uključivanje/isključivanje svjetla. Uređaj nije prikladan za specijalne protuprovalne alarmne uređaje jer nema za to propisanu sigurnost od sabotaze. Vremenski utjecaji mogu negativno djelovati na funkcioniranje dojavnika pokreta.

Kod jakog vjetrova, snijega, kiše, tuče može doći do pogrešnog aktiviranja jer se ne mogu razlikovati nagla kolebanja temperature izvora topline. Leća za detekciju može se u slučaju zaprljanosti obrisati vlažnom krpom (bez sredstva za čišćenje).

Pribor

Kutni držač:

crni: 4007841 608828

bijeli: 4007841 608835

INOX: 4007841 608804

Smetnje u radu

Smetnja	Uzrok	Pomoć
Senzor bez napona	■ prekinut vod ■ kratki spoj	■ provjeriti KNX naponsko napajanje ■ provjeriti priključke
Senzor ne uključuje.	■ po danu se podešavanje svjetlosnog praga nalazi u noćnom režimu rada ■ KNX konfiguracija ■ područje detekcije nije ciljano podešeno	■ iznova podesiti ■ provjeriti KNX konfiguraciju ■ podesiti iznova
Senzor ne isključuje.	■ stalno kretanje u području detekcije ■ uključeno svjetlo nalazi se u području detekcije i uvijek iznova se uključuje zbog promjene temperature ■ uključeno svjetlo nalazi se u pogonu stalnog svjetla (LED je uključen)	■ provjerite područje i eventualno ga ponovno podesite odnosno prekritje ■ promijenite odnosno prekritje područje ■ deaktivirajte stalno svjetlo
Senzor uvijek UKLJUČUJE/ISKLJUČUJE.	■ uključena svjetiljka nalazi se u području detekcije ■ životinja se kreću u području detekcije	■ premjestite odnosno prekritje područje, povećajte razmak ■ premjestite odnosno prekritje područje
Senzor neželjeno uključuje.	■ vjetar njiše drveća i grmlje u području detekcije ■ detektiranje automobila na ulici ■ sunčevo svjetlo pada na leću ■ iznenadna promjena temperature zbog nevremena (vjetar, kiša, snijeg) ili zraka koji izlazi iz ventilatora, otvorenih prozora	■ premjestiti područje ■ premjestiti područje ■ stavite zaštićen senzor ili premjestite područje ■ promijenite područje, premjestite mjesto montaže
Promjena dometa senzora	■ ostale temperature okoline	■ prilagodite domet pomoću regulatora (Ⓢ), po potrebi stavite zaslonske folije (Ⓢ)
Dojavnik ne reagira na daljinsko upravljanje.	■ daljinski upravljač nije "programiran"	■ Ponovno uspostavite napon i unutar 10 min. pritisnite tipku  na daljinskom upravljaču.

Ⓢ Izjava o usklađenosti

Ovaj proizvod ispunjava

- Direktivu o elektromagnetskoj kompatibilnosti 2004/108/EZ
- Direktivu o ograničenju korištenja određenih opasnih materijala u električnim i elektroničkim uređajima (RoHS) 2011/65/EZ
- Direktivu o otpadnim električnim i elektroničkim uređajima i opremi (WEEE) 2012/19/EZ

Izjava o jamstvu

Kao kupac imate zakonski propisana prava prema prodavaču. Ako ta prava postoje u Vašoj zemlji, ona se našom izjavom o jamstvu ne smanjuju niti ograničavaju. Dajemo Vam 5 godina jamstva za besprijeekornu kakvoću i propisno funkcioniranje Vašeg proizvoda STEINEL-Professional-Senzorika. Jamčimo da ovaj proizvod nema greške na materijalu, tvorničke i konstrukcijske greške. Jamčimo tehničku ispravnost svih elektroničkih sklopova i kabela, kao i ispravnost svih korištenih materijala i njihovih površina.

Zahtijevanje jamstvenog prava

Ako želite reklamirati svoj proizvod, pošaljite cjelovit proizvod s originalnim računom koji mora sadržavati podatke o datumu kupnje i naziv proizvoda, oslobođeno troškova prijevoza, Vašem trgovcu ili izravno na našu adresu, Daljinsko upravljanje d.o.o., Bedriča Smetane 10, HR-10000 Zagreb. Stoga Vam preporučujemo da pažljivo sačuvate račun od isteka jamstvenog roka. Daljinsko upravljanje d.o.o. ne preuzima jamstvo za transportne troškove i rizike u okviru povratne pošiljke.

Informacije o zahtijevanju prava u slučaju jamstva dobit ćete na našoj početnoj stranici www.daljinsko-upravljanje.hr.

Ako imate slučaj jamstva ili pitanja u vezi Vašeg proizvoda, nazovite nas na dežurni servisni telefon +385 (1) 388 66 77 ili 388 02 47 u vremenu od ponedjeljka do petka od 08:00 do 16:00 sati ili nas kontaktirajte na e-mail adresu: daljinsko-upravljanje@inet.hr.

JAMSTVA

5 Godine

FUNKCIONALNOSTI

EST Montaažjuhend

Väga austatud klient!

Täname Teid usalduse eest, mida olete meile STEINELI uue infrapunasensori ostmisega osutanud. Te ostusatisite teedrajava kvaliteettoote kasuks, mis on valmistatud, testitud ja pakendatud suurima hoolikusega.

Palun tutvuge enne installeerimist käesoleva montaažjuhendiga. Sest üksnes asjakohase installatsiooni ja kasutuselevõtu puhul on tagatud pikaajaline, usaldusväärne ning rikkevaba talitlus.

Soovime Teile uue infrapunasensori meeldivat kasutamist.

Põhimõte

Seade on varustatud pürosensoritega, mis registreerivad liikuvate kehade (inimeste, loomade jne) nähtamatut soojuskiirgust. Registreeritud soojuskiirgus teisendatakse

elektroniliselt ja lülitab külge ühendatud tarbija (nt valgusti) sisse. Läbi takistuste nagu nt müüride või klaaside soojuskiirgust ei tuvastata ja lülitust ei järgne.

⚠ Ohutusjuhised

- Installatsiooni tohib teostada üksnes oskuserpersonal vastavalt riigis kehtivatele installatsiooneeskirjadele VDE 08 29 (DIN EN 500090).
- Madalpingevalmististega keskkonnas võib asjatundmatu montaaž raskeimaid tervisekahjustusi või materiaalseid kahjusid põhjustada.

- Antud seadet ei tohi kunagi madalpingega (230 V AC) ühendada, sest see on ette nähtud väikepingeahelate külge ühendamiseks.

Kasutuselevõtmine

Juhis: Rakenduse kirjelduse leiate aadressilt www.knx.steinell.de

1. Määrake ETS-is füüsikaline aadress ja seadistage rakendusprogramm.
2. Laadige füüsikaline aadress ja rakendusprogramm kohaloluandrisse. Vajutage vastava korralduse ilmunisel programmeerimisklahvi ⑫.
3. Pärast edukat programmeerimist punane LED kustub.

Seadme kirjeldus

- ① Pindpaigaldusadapter
- ② Tihendus kork
- ③ Kattekile
- ④ Läätsse korpus
- ⑤ Kondensvee ava
- ⑥ Seinahoidik/sensorimoodul
- ⑦ Nurk-seinahoidik (suvand)

- ⑧ Pistikklemmid
- ⑨ Turvakruvi
- ⑩ Tööraadiuse seadmine
- ⑪ KNX siini sidestamine
- ⑫ Programmeerimisklahv
- Toitejuhe pindpaigalduseks
- Toitejuhe süvispaigalduseks

Elektriinstallatsioon/automaatrežiim

Juhtmestusvõimaluste valikul tuleb pidada põhimõtteliselt kinni VDE 08 29 (DIN EN 500090) installatsiooneeskirjadest (vt ohutusjuhiseid lk 126).

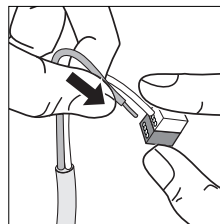

Tehnilised andmed

Mõõtmed (K x L x S):	114 x 74 x 128 mm
Toitepinge:	KNX siinipinge
Tuvastusnurk:	300° avatusnurgaga 180° ja allaronimiskaitse ning tagavälja järelevalvega. jälgitava ala segmendihaaval piiramine võimalik
Võimalik tuvastuse segmendi-kaupa välistamine tööraadius:	pöördregulaatoriga 3 suunas üksteisest sõltumatult seadistatav, (2-20 m tangentsiaalselt, temperatuuri stabiliseerimisega)
Sensorika:	4 sensorit, 6 tuvastustasandit kaugpiirkonna ja 5 allaronimiskaitse jaoks, 1360 lülitustsooni
Soovitatav montaažikõrgus:	2,00 - 2,50 m
Aja seadmine:	1 min – 15 min
Püsivalgustus:	lülitatav (4 h) / (ainult kaugjuhtimispuldi kaudu)
Pidev-VÄLJAS:	lülitatav (6 h) / (ainult kaugjuhtimispuldi kaudu)
Kaitseliik:	IP 54
Kaitseklass:	II
Temperatuurivahemik:	20 kuni 50 °C

Funktsioonid seadme juures

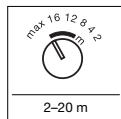

Tööriistu seadmine I
(tehaseadistus:
max tööraadius)

Seadme funktsioonid reguleerimisnupu näit Pöördregulaatori seadistus	Montaažikõrgus			
	1,8 m	2,5 m	3 m	5 m
2	2 m	2 m	3 m	4 m
4	4 m	4 m	7 m	12 m
8	8 m	7 m	12 m	>20 m
12	13 m	12 m	>20 m	>20 m
16	19 m	16 m	>20 m	- 1)
max	>20 m	>20 m	- 1)	- 1)

1) Pole soovitatav, piiratud tuvastamine

Tööriistu on võimalik 3 pöördregulaatoriga 3 suunas (vastavalt 100°) üksteisest sõltumatult seadistada. Tabelis näidatakse tööraadiusi erinevate montaažikõrguste ja tangentsiaalse kõnnisuuna korral. Väärtused kehtivad tasase maapinna korral ja temperatuuril 20° C.

Kattekiled ③

Kui 3 sensori sõltumatult seadistamisel ei piisa, siis võib tuvastuspiirkonna edasiseks piiramiseks täiendavaid kattekilesid (C), (D), (E) kasutada (vt joon.). Kattekiled (A) + (B) allpool sensorit vähendavad tunduvalt väikeloomade tuvastamist. Seetõttu muutub loomulikult kehtetuks vastavate läätsete kaudu tuvastamine, eriti allaroomamiskaitse.

Juhis: Kattekilede (A) kasutamisel pole kaugjuhtimispuldi talitlemine tagatud (järgige joon. ③).

Vihje: Piserdage läätsele veidi puhastusvahendiga vett ja pange siis kattekile peale. Nii ei kleepu kile koha kinni ja Teil on mugavam peenhäälestust teostada. Pärast puhastusvahendi kuivamist jääb kile kinni.

Funktsioonid infrapuna-kaugjuhtimispuldi kaudu

Ühe kaugjuhtimispuldi abil on võimalik juhtida suvalist hulka sensIQ-S seadmeid.

Juhis: sensIQ juurde kuulub max üks kaugjuhtimispuul. Esmakordsel kasutamisel tuleb kaugjuhtimispuul "õpetada". Selleks tuleb 10 min jooksul pärast võrgupinge sisselülitamist klahvi ③ vajutada. Seda protsessi on võimalik suvaliselt sageli korrata.

Alati kehtib viimati salvestatud kaugjuhtimispuul.

Järgnevaid erifunktsioone kujutatakse järgmisel viisil:

Puhkusefunktsioon: LED vilgub iga 5 sek tagant 3x kiiresti

Püsivalgustus: LED püsivalt SEES

Pidev-VÄLJAS: LED vilgub iga 2 sek tagant

Funktsioonid infrapuna-kaugjuhtimispuldi RC 1 kaudu



1 Puhkusefunktsioon:

Kohalviibimist simuleeritakse puhkusefunktsiooniga. Hämaruslätte saavutamisel lülitatakse külgeühendatud tarbija programmi alusel u 3 tunniks sisse ja välja. Normaalne sensorirežiim jääb aktiivseks.

LED-näidik: 3 x kiire vilkumine iga 5 sek tagant



2 Pidev-VÄLJAS:

Vajutamisega lülitatakse külge ühendatud tarbija 6 tunniks välja. Seejärel läheb sensor taas automaatselt sensorirežiimile üle.

LED-näidik: püsivalt SEES



3 Reset-funktsioon:

Ühekordse vajutamisega lahkutakse puhkuse-, pidevalgustuse ja pidev-VÄLJAS-funktsioonidest. Kehtivad jälle eelnevalt seadistatud väärtused.



4 Pidevalgustus:

Vajutamisega lülitatakse külge ühendatud tarbija 4 tunniks sisse. Seejärel läheb sensor taas automaatselt sensorirežiimile üle.

LED-näidik: püsivalt SEES.



5 Hämaruse seadmine ETS kaudu seadmel:

Klahvi vajutamisega kehtib taas ETS kaudu seadistatud hämarusväärtus.



6 Hämaruse seadistamine salvestusklahviga:

Soovitud valgustingimustel, mille korral peab sensor tulevikus liikumisele reageerima, tuleb klahvi vajutada. Aktuaalne hämarusväärtus hämarusväärtus salvestatakse.

Käitamine/hoolitsus



Infrapasensor sobib valgustuse automaatselt lülitamiseks. Seade ei sobi kasutamiseks spetsiaalses sisemurdmisvastastes alarmseadmetes, sest tal puudub selleks nõutav sobitaažikaitse. Ilmastikutingimused võivad liikumisanduri talitlust mõjutada. Tugevate tuulepuhangute, lume, vihma ja rahe korral võib

esineda väärvallandusi, sest äkilisi temperatuurikõikumisi pole võimalik soojusallikatest eristada. Tuvastuslätte võib määrumise korral puhastada niiske lapiga (ilma puhastusvahenditeta).

Tarvikud

Nurk-seinahoidik:
Must: 4007841 608828
Valge: 4007841 608835
INOX: 4007841 608804

Talitusrikked

Rike	Põhjus	Kõrvaldamine
Sensori puudub pinge	<ul style="list-style-type: none"> ■ Juhe katkenud ■ Lühis 	<ul style="list-style-type: none"> ■ Kontrollige KNX pingetoidet ■ Kontrollige ühendusi
Sensor ei lülitu sisse	<ul style="list-style-type: none"> ■ Päevarežiimi puhul, hämaruseseadistus paikneb öörežiimis ■ KNX konfiguratsioon ■ Tuvastuspiirkond pole suunatuft seadistatud 	<ul style="list-style-type: none"> ■ Seadistage uuesti ■ Kontrollige KNX konfiguratsiooni ■ Häälstage uuesti
Sensor ei lülitu välja	<ul style="list-style-type: none"> ■ Pidev liikumine tuvastuspiirkonnas ■ Lülitatav valgusti paikneb tuvastuspiirkonnas ja lülitub temperatuurimuutuse tõttu uuesti ■ Lülitatud valgusti on pidevalgustusrežiimis (LED sees) 	<ul style="list-style-type: none"> ■ Kontrollige piirkonda ja häälestage vajadusel uuesti või katke kinni ■ Muutke või katke piirkond ■ Lülitage pideva valgustuse režiim välja
Deaktiveerige pidevalgustusrežiim Sensor lülitub alati SISSE/VÄLJA	<ul style="list-style-type: none"> ■ Lülitatav valgusti paikneb tuvastuspiirkonnas ■ Loomad liiguvad tuvastuspiirkonnas 	<ul style="list-style-type: none"> ■ Seadke piirkond ümber või katke kinni, suurendage vahemaad ■ Seadke piirkond ümber või katke kinni
Sensor lülitub soovimatult sisse	<ul style="list-style-type: none"> ■ Tuul liigutab tuvastuspiirkonnas puid ja põõsaid ■ Seade registreerib autosid tänaval ■ Päikesevalgus langeb läätsele ■ Äkiline temperatuurimuutus ilmastiku tõttu (tuul, vihm, lum) või ventilaatoritest, avatud akendest pärit heitõhk 	<ul style="list-style-type: none"> ■ Seadke piirkond ümber ■ Seadke piirkond ümber ■ Paigaldage sensor kaitstult või seadke piirkond ümber ■ Muutke piirkonda, muutke montaažikohta
Sensori tööraadius muutub	<ul style="list-style-type: none"> ■ Teine ümbrustemperatuur 	<ul style="list-style-type: none"> ■ Kohandage tööraadiust tööraadiuse regulaatoriga  või paigaldage kattekiled 
Sensor ei reageeri kaugjuhtimispuuldile	<ul style="list-style-type: none"> ■ Kaugjuhtimispuult pole "välja õpetatud" 	<ul style="list-style-type: none"> ■ Pange pinge taas peale ja lülitage 10 min jooksul kaugjuhtimispuuldil klahvi .

☒ Vastavusdeklaratsioon

Antud toode vastab
 - EMC direktiivile 2004/108/EÜ
 - RoHS direktiivile 2011/65/EÜ
 - WEEE direktiiv 2012/19/E

Garantiideklaratsioon

Ostjana omate müüja suhtes samuti seadusega sätestatud puuduste kõrvaldamise õigusi või vastavalt pretensiooniõigusi. Kui neid õigusi Teie asukohariigis ei eksisteeri, siis meie garantiideklaratsioon neid ei kärbi ega piira. Me aname Teie STEINELI Professional sensortootete laitmatute omaduste ja nõuetekohase talitluse kohta 5-aastase garantii. Me garanteerime, et kõnealune toode on vaba materjali-, valmistamis- ja konstruktsioonivigadest. Me garanteerime kõigi elektrooniliste koostedetailide ja kaablite talituskõlblikkuse ning, et kasutatud valmistismaterjalid ja nende pealispind on puudustevabad.

Kehtestamine

Kui soovite tootega seonduvalt reklamatsiooni esitada, siis palun saatke see kompleksena ja tasuta tarnega koos originaal-ostutšekiga, mis peab sisaldama ostukuupäeva andmeid ning toote nimetust, meie edasimüüjale või otse meile, **STEINEL Vertrieb GmbH - Reklamationsabteilung - Dieselstraße 80-84, 33442 Herzebrock-Clarholz**. Me soovime Teil ostutšekki seetõttu kuni garantiiaja möödumiseni hoolikalt alal hoida. STEINEL ei vastuta tagasisaatmise raames esinevate transpordikulu- ja -riskide eest.

Informatsiooni garantiijuhtumi kehtestamiseks saate meie kodulehelt www.fortronic.ee või www.steinel-professional.de/garantie

Garantiijuhtumise esinemise või mõne toote kohta küsimuste tekkimise korral võite meile esmasp-reeдени 9.00-17.00 vahemikus teeniduse numbril +372 7 475 208 meelsasti helistada.

**5 Aastane
GARANTII**

LT Montavimo instrukcija

Gerb. kliente,

Dėkojame Jums už pasitikėjimą, kurį parodėte įsigydami naująjį STEINEL infraraudonųjų spindulių jutiklį. Jūs įsigijote aukštos kokybės naujovišką produktą, kuris pagamintas, išbandytas ir supakuotas ypač kruopščiai.

Prieš prijungdami prietaisą, susipažinkite su šia montavimo instrukcija. Nes tik taisyklingai prijungtą ir tinkamai pradėtą naudoti prietaisą galėsite eksploatuoti ilgai, patikimai ir be gedimų. Linkime Jums sėkmingai naudoti naująjį infraraudonųjų spindulių sensorių.

Įjungiamas prijungtas vartotojas (pvz., šviestuvas). Per klūtis, pvz., sienas arba stiklus, šiluminė spinduliuotė nefiksuojama, taigi joks vartotojas neįjungiamas.

Principas

Prietaise įmontuoti pirojutikliai, fiksuojantys nematomą judančių kūnų (žmonių, gyvūnų ir t. t.) skleidžiamą šilumą. Užfiksuota šiluminė spinduliuotė elektroniniu būdu pakeičiama ir

⚠ Saugumo nurodymai

- Montuoti gali atlikti tik specialistai, vadovaudamiesi šalyje visuotinai priimtomis įrengimo taisyklėmis VDE 08 29 (DIN EN 500090).
- Aplinkoje, kurioje yra žemosios įtamos gaminių, dėl netinkamai atlikto montavimo gali būti padaryta didžiulė žala sveikatai arba turtui.

- Šio prietaiso negalima jungti prie žemosios įtamos tinklo (230 V AC), nes jis skirtas tik labai žemos įtamos grandinėms.

Eksploatacijos pradžia

Pastaba: taikymo aprašas pateiktas www.knx.steinell.de

1. Suteikite adresą ir ETS sukurkite taikomąją programą.
2. Įkelkite adresą ir taikomąją programą į buvimo sensorių. Jeigu prašoma, paspauskite programavimo mygtuką ②.
3. Sėkmingai atlikus programavimą, raudonas šviesos diodas užgesa.

Prietaiso aprašymas

- ① Virštininis suderintuvas
- ② Sandarinimo kamštis
- ③ Dengiamoji plėvelė
- ④ Objektų korpusas
- ⑤ Vandens kondensato anga
- ⑥ Sieninio laikiklio ir jutiklio mazgas
- ⑦ Kampinis sieninis laikiklis (pasirenkamas)

- ⑧ Kištukiniai gnybtai
- ⑨ Apsauginis sraigtas
- ⑩ Jautrumo zonos ilgio nustatymas
- ⑪ KNX magistralės jungtis
- ⑫ Programavimo mygtukas
- Virštininis įvadas
- Potinkinis įvadas

Elektros įrengimas / automatinis režimas

Renkantis elektros laidus būtina laikytis instaliacijos normų ir jungimo taisyklių VDE 08 29

(DIN EN 500090) (žr. „Saugumo nurodymus“, 132 psl.).

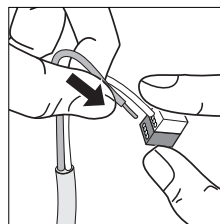

Techniniai duomenys

Matmenys:	(A x P x G) 114 x 74 x 128 mm
Maitinimo įtampa:	KNX magistralės įtampa
Aptikimo kampas:	300° esant 180° atverties kampui, taip pat apsauga nuo pasislėpimo ir užnugario zonos kontrolė. Galimas segmentinis aptikimo slopinimas
Veikimo nuotolis:	nustatomas sukamuoju reguliatoriumi 3 kryptimis nepriklausomai viena nuo kitos (2–20 m tangentinėje padėtyje, termostabilizuotas)
Sensorika:	4 jutikliai, 6 aptikimo lygmenys tolimalajai zonai ir 5 – apsaugai nuo pasislėpimo, 1360 perjungimo zonų
Rekomenduojamas montavimo aukštis:	2,00–2,50 m
Laiko nustatymas:	1–15 min.
Nuolatinio švietimo funkcija:	perjungiamoji (4 val.) / (tik nuotolinio valdymo pultu)
Nuolatinio išjungimo funkcija:	perjungiamoji (6 val.) / (tik nuotolinio valdymo pultu)
Apsaugos tipas:	IP 54
Saugos klasė:	II
Temperatūros diapazonas nuo	-20 iki +50 °C

Prietaiso funkcijos

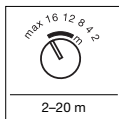

Jautrumo zonos ilgio nustatymas (Gamyklos nustatymas: maks. veikimo nuotolis)

Sukamojo reguliatoriaus nustatymas	Montavimo aukštis			
	1,8 m	2,5 m	3 m	5 m
2	2 m	2 m	3 m	4 m
4	4 m	4 m	7 m	12 m
8	8 m	7 m	12 m	>20 m
12	13 m	12 m	>20 m	>20 m
16	19 m	16 m	>20 m	- 1)
maks.	>20 m	>20 m	- 1)	- 1)

1) Nerekomenduojamas, ribotas aptikimas

Veikimo nuotolį galima nustatyti 3 sukamaisiais reguliatoriais trimis kryptimis (po 100°) nepriklausomai viena nuo kitos. Lentelėje nurodyti veikimo nuotoliai, esant skirtingiems montavimo aukščiams ir tangentineiėjimo kryptiai. Visos reikšmės galioja tuo atveju, kai teritorija yra lygi ir temperatūra yra 20 °C.

Dengiamoji plėvelė

Jei 3 jutiklių nustatymo nepriklausomai vienas nuo kito nepakanka, papildomam aptikimo zonos apribojimui taip pat galima naudoti dengiamąsias plėveles (C), (D), (E) (žr. pav.). Po jutikliais esančios dengiamosios plėvelės (A) + (B) žymiai sumažina mažų gyvūnų atpažinimą. Savaimė suprantama, dėl to šie lėšiai neaptinkami objektų ir ypač nukentčia apsauga nuo pasislėpimo.

Pastaba: naudojant dengiamąją plėvelę (A), nuotolinio valdymo pulto veikimas negarantuojamas (žr. 3 pav.).

Patarimas: lėšį sudrėkinkite trupučiu vandens su valikliu ir tada uždėkite dengiamąją plėvelę. Tuomet plėvelė prilips ne iš karto ir jūs galėsite patogiai atlikti tikslųjį nustatymą. Išdžiūvus valikliui, plėvelė laikosi prikibus.

Infraaudonuoju nuotolinio valdymo pultu valdomos funkcijos

Nuotolinio valdymo pultu galima valdyti daug „sensIQ S“ įtaisų.

Pastaba: vienas „sensIQ“ komplektuojamas ne daugiau kaip su vienu nuotolinio valdymo pultu. Pirmą kartą naudojant nuotolinio valdymo pultą, jį reikia „apmokyti“. Šiam tikslui per 10 min. nuo tinklo įtampos įjungimo reikia paspausti mygtuką 3. Šią procedūrą galite kartoti taip dažnai, kaip pageidaujate. Visada galioja vėliausiai į atmintį įvestas nuotolinio valdymo pultas.

Specialios funkcijos žymimos taip:

- Atostogų funkcija: šviesos diodas greitai sumirksi 3 kartus kas 5 sek.
- Nuotatinio švietimo funkcija: šviesos diodas dega nuolatos
- Nuotatinio išjungimo funkcija: šviesos diodas sumirksi kas 2 sek.

Infraaudonuoju nuotolinio valdymo pultu RC1 valdomos funkcijos



1 Atostogų funkcija

Atostogų funkcija naudojama buvimui namuose imituoti. Pasiekus prieblandos slenkstinę reikšmę, prijungtasis įrenginys pagal programą įjungiamas ir išjungiamas maždaug 3 valandoms. Įprastinis jutiklio režimas lieka įjungtas.

Šviesos diodo rodmuo: greitai sumirksi 3 kartus kas 5 sek.



2 Pastovus išjungimas

Paspaudus prijungtasis įrenginys išjungiamas 6 valandoms. Paskui jutiklis vėl automatiškai persijungia į jutiklio režimą.

Šviesos diodo rodmuo: dega nuolatos.



3 Atstato funkcija

Paspaudus vieną kartą, atostogų, nuotolinio švietimo ir nuotatinio išjungimo funkcijos išjungiamos. Vėl galioja prieš tai nustatytos reikšmės.



4 Pastovus švietimas

Paspaudus prijungtasis įrenginys įjungiamas 4 valandoms. Paskui jutiklis vėl automatiškai persijungia į jutiklio režimą.

Šviesos diodo rodmuo: dega nuolatos.



5 Prieblandos lygio nustatymas naudojantis ETS, esančiu ant prietaiso

Paspaudus šį mygtuką, vėl galioja ETS nustatyta prieblandos lygio reikšmė.



6 Prieblandos laikotarpio nustatymas atminties mygtuku

Esant pageidaujamos apšvietimo sąlygoms, kuriomis jutiklis ateityje turi reaguoti į judėjimą, reikia paspausti šį mygtuką. Išsaugomas esamas prieblandos lygis.

Naudojimas / priežiūra

Infraaudonųjų spindulių sensorius naudojamas automatiniams šviesos įjungimui. Specialios išsilaužimo pavojaus signalizacijoms jis netinka, nes jis neturi tam reikalingos apsaugos nuo sabotazo. Oro sąlygos gali įtakoti judesio sensoriaus veikimą. Esant stipriems

vėjo gūsiams, sningant, lyjant, krušos metu prietaisas gali išsijungti nepageidaujamu metu, nes staigiu temperatūros pokyčių neįmanoma atskirti nuo šilumos šaltinių. Užsiteršusias linzes valykite drėgnu audeklu (nenaudokite jokių valiklių).

Reikmenys

Kampiniai sieniniai laikikliai:
Juodas: 4007841 608828
Baltas: 4007841 608835
Nerūd. plieno: 4007841 608804

Veikimo sutrikimai

Gedimas	Priežastis	Pagalba
Sensoriuje nėra įtampos	<ul style="list-style-type: none"> ■ Nutrūko laidas ■ Trumpasis jungimas 	<ul style="list-style-type: none"> ■ Patikrinkite KNX maitinimo įtampos tiekimą ■ Patikrinkite įvadą
Sensorius neįsijungia	<ul style="list-style-type: none"> ■ Veikiant dienos šviesos režimu, prieblandos nustatymai nustatyti ties nakties režimu ■ KNX konfigūravimas ■ Aptikimo zona nustatyta netiksliai 	<ul style="list-style-type: none"> ■ Nustatykite iš naujo ■ Patikrinkite KNX konfigūraciją ■ Sureguliuokite iš naujo
Sensorius neišjungia šviestuvas	<ul style="list-style-type: none"> ■ Jautrumo zonoje fiksuojamas nuolatinis judesys ■ Įsijungęs žibintas yra pagavimo diapazone ir dėl temperatūros kitimo vėl įsijungia ■ Įsijungęs žibintas yra nuostoviosios šviesos režime (LED jungtas) 	<ul style="list-style-type: none"> ■ Patikrinkite jautrumo zoną ir, jei reikia, iš naujo sureguliuokite ar nustatykite ■ Pakeiskite ar nustatykite kitą diapazoną ■ Išjunkite nuostoviosios šviesos režimą
Sensorius nuolat įjungia / išjungia šviestuvą	<ul style="list-style-type: none"> ■ Įsijungęs žibintas yra pagavimo diapazone ■ Aptikimo zonoje vaikšto gyvūnai 	<ul style="list-style-type: none"> ■ Iš naujo nustatykite arba uždenkite zoną, padidinkite atstumą ■ Iš naujo nustatykite arba uždenkite zoną
Sensorius įsijungia nepageidaujama metu	<ul style="list-style-type: none"> ■ Jautrumo zonoje vėjas lingoja medžius ir krūmus ■ Užfiksuojami gatvė važiuojantys automobiliai ■ Ant objektyvo krenta saulės šviesa ■ Staigūs temperatūros svyravimai dėl oro sąlygų (vėjo, lietaus, sniego) arba ventiliatorių ar atvirų langų sukkelto oro judėjimo 	<ul style="list-style-type: none"> ■ Nustatykite jautrumo zoną iš naujo ■ Nustatykite jautrumo zoną iš naujo ■ Jutiklį sumontuokite taip, kad jis būtų apsaugotas, arba iš naujo nustatykite zoną ■ Pakeiskite jautrumo zoną, pakeiskite montavimo vietą
Jutiklio veikimo nuotolis pakito	<ul style="list-style-type: none"> ■ Pakito aplinkos temperatūra 	<ul style="list-style-type: none"> ■ Veikimo nuotolio reguliatoriumi (Ⓜ) nustatykite veikimo nuotoį arba naudokite dengiamąsias plėveles (Ⓜ)
Aptikimo prietaisas nereaguoja į nuotolinio valdymo pultą	<ul style="list-style-type: none"> ■ Nuotolinio valdymo pultas „neapmokytas“ 	<ul style="list-style-type: none"> ■ Paskui įtampą vėl prijunkite ir per 10 min. paspauskite nuotolinio valdymo pulto mygtuką (Ⓜ)

Atitikties deklaracija

Šis gaminys atitinka:

- Elektromagnetinio suderinamumo direktyvą 2004/108/EB;
- Pavojingų medžiagų naudojimo apribojimo (RoHS) direktyvą 2011/65/EB;
- Elektros ir elektronikos prietaisų atliekų direktyvą (WEEE) 2012/19/EB.

Gamintojo garantija

Kaip pirkejas, prirėikus, turite jums įstatymų suteiktas teises, reiškiamas pardavėjui. Jeigu šios teisės egzistuoja jūsų šalyje, mūsų garantija jų negali sumažinti arba apriboti. Suteikiame jums 5 metų garantiją užtikrinami puikias savybes ir sklandų „STEINEL-Profesional“ sensorinio produkto veikimą. Garantuojame, kad šiame gaminyje nėra medžiagos, gamybos ir konstrukcinių defektų. Garantuojame sklandų visų elektroninių dalių ir kabelių veikimą ir užtikriname, kad visos naudotos medžiagos ir jų paviršiai yra be trūkumų.

Galiojimas

Jeigu norite pareikšti pretenziją dėl produkto, atsiųskite jį visą, apmokėję gabenimo išlaidas, su originaliu pirkimo dokumentu, kuriame turi būti nurodyta pirkimo data ir pavadinimas, pardavėjui iš kurio pirkote arba STEINEL atstovui Lietuvoje UAB KVARCAS (Neries krantinė 32, Kaunas) arba tiesiai gamintojui šiuo adresu: STEINEL Vertrieb GmbH - Reklamationsabteilung - Dieselstraße 80-84, 33442 Herzbrock-Clarholz. Todėl rekomenduojame pirkimo dokumentą saugoti iki garantinio laiko pabaigos. STEINEL nedengia gabenimo išlaidų ir neatsako už riziką grąžinant.

Informacijos kaip pasinaudoti garantine teise rasite mūsų svetainėje www.steinellietuva.lt/garantijos arba www.steinel-professional.de/garantie.

Garantinio įvykio atveju arba jeigu turite klausimų, susijusių su šiuo produktu, bet kada galite skambinti STEINEL atstovui Lietuvoje UAB KVARCAS (8-37-408030) arba tiesiogiai gamintojui jo aptarnavimo skyriaus būdinčiaja linija +49 (0) 52 45 / 448 - 188.

FUNKCINĖ

5 Metų

GARANTIJA

LV Montāžas pamācība

Godātais klient!

Paldies par uzticību, ko izrādījāt, iegādājoties jauno STEINEL infrasarkanā staru sensoru. Jūs esat izvēlējis inovatīvu, kvalitatīvu produktu, kurš ir izgatavots, pārbaudīts un iepakots ar vislielāko rūpību.

Pirms instalēšanas lūdzam iepazīties ar šo montāžas pamācību. Jo vienīgi lietpratīga montāža un lietošana nodrošina ilglaiēcīgu, drošu un nevainojamu darbību. Novēlam Jums daudz patīkamu mirkļu kopā ar Jūsu jauno infrasarkanā staru sensoru.

veidots, un pieslēgtais patērētājs (piemēram, lampa) tiek ieslēgts. Caur šķēršļiem, tādiem kā sienas vai loga stikls, šis siltuma starojums netiek uztverts, tāpēc gaismeklis ieslēgts netiek.

Princips

Ierīce ir aprīkota ar piroelektriskajiem sensoriem, kas uztver kustīgu ķermeņu (cilvēku, dzīvnieku u. tml.) neredzamo siltuma starojumu. Šādi uztvertais siltuma starojums tiek elektroniski pār-

⚠ Norādījumi drošībai

- Instalēšanu drīkst veikt tikai speciālists, un saskaņā ar vietējo instalēšanas priekšrakstu VDE 08 29 (DIN EN 500090) prasībām.
- Vidē ar zemsprieguma izstrādājumiem neprofesionāla montāža var izraisīt smagus kaitējumus veselībai un materiālus zaudējumus.

- Šo ierīci nekad nedrīkst pievienot zemspriegumam (230 V AC), tā kā tā ir paredzēta pievienošanai zemsprieguma ķēdei.

Ievade ekspluatācijā

Norāde: Aplikācijas aprakstu Jūs atradīsiet www.knx.steinell.de

1. Piešķiriet fizisko adresi un izveidojiet aplikācijas programmu ETS.
2. Ielādējiet fizisko adresi un izveidojiet aplikācijas programmu klātbūtnes ziņotājā. Ja parādās paziņojums, nospiediet programmēšanas taustiņu ⑫.
3. Pēc veiksmīgas programmēšanas sarkanā LED nodziest.

Ierīces apraksts

- ① Virsapmetuma adapteris
- ② Bļivaizbāznis
- ③ Nosegfolija
- ④ Lēcas korpus
- ⑤ Kondensācijas ūdens atvere
- ⑥ Sienas stiprinājums/sensorvienība
- ⑦ Sienas stūra stiprinājums (pēc izvēles)

- ⑧ Spīles
- ⑨ Drošības skrūve
- ⑩ Sniedzamības iestāšanās
- ⑪ Pievienojiet KNX datu maģistrālei
- ⑫ Programmēšanas taustiņš
- Pievads Virsapmetuma
- Pievads Zemapmetuma

Elektriskā instalācija/Automātiskais režīms

Izvēloties vadojuma kabelus, jāievēro instalācijas noteikumi saskaņā ar VDE 08 29 (DIN EN 500090) (skat. Norādījumi drošībai 138. lpp.).

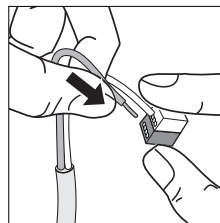

Tehniskie dati

Izmēri: (A x G x P):	114 x 74 x 128 mm
Barošanas spriegums:	KNX datu maģistrāles spriegums
Uztveres leņķis:	300° ar 180° atveres leņķi, kā arī aizsardzību pret paiešanu apakšā un lauka pārraudzību. Iespējama uztveres izslēgšana segmentu veidā.
Sniedzamība:	3 virzieni iestatāmi neatkarīgi viens no otra ar pagriežamu regulatoru, (2-20 m tanceciāli, ar izlīdzinātu temperatūru)
Sensorika:	4 sensori, 6 uztveres līmeņi attālinātām zonām un 5 aizsardzībai pret paiešanu apakšā, 1360 slēgšanas zonas
Ieteicamais montāžas augstums:	2,00 - 2,50 m
Laika iestatīšana:	1 min – 15 min
Ilgstošais apgaismojums:	slēdzams (4 st.) / (tikai ar tālvadības pultī)
Ilgstošais IZSL.:	slēdzams (6 st.) / (tikai ar tālvadības pultī)
Aizsardzības klase:	IP 54
Elektroizolācijas drošības klase:	II
Temperatūra:	- 20° C līdz + 50° C

Ierīces funkcijas

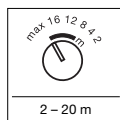

Sniedzamības iestatīšana ⑨ (Rūpnīcas iestatījums: maks. sniedzamība)

Pagriežamā regulatora iestatījums	Montāžas augstums			
	1,8 m	2,5 m	3 m	5 m
2	2 m	2 m	3 m	4 m
4	4 m	4 m	7 m	12 m
8	8 m	7 m	12 m	>20 m
12	13 m	12 m	>20 m	>20 m
16	19 m	16 m	>20 m	- 1)
maks.	>20 m	>20 m	- 1)	- 1)

1) Ierobežota uztvere nav ieteicama

Sniedzamība ir iestatāma 3 savstarpēji neatkarīgos virzienos ar 3 pagriežamiem regulatoriem (katrs 100°). Tabula parāda sniedzamību pie dažādiem montāžas augstumiem un tangenciāla iebrašanas virziena. Rādījumi attiecas uz līdzenu teritoriju un 20° C temperatūru.

Nosegfolijas ③

Ja 3 sensoru iestatīšana ir nepietiekama, papildu var izmantot nosegfolijas (C), (D), (E), lai vēl ierobežotu uztveres zonu (skat. att.) Nosegfolijas (A) + (B) zem sensora samazina nelielu dzīvnieku atpazīšanu. Tādējādi, protams, tiek zaudēta šīs lēcas uztvertspēja, jo īpaši aizsardzība pret paiešanu apakšā.

Norāde! Izmantojot nosegfoliju (A), netiek nodrošināta tālvadības pults darbība (ņemiet vērā ③ att.).

Padoms! Uzlejiet uz lēcas mazliet ūdens ar tīrīšanas līdzekli un tad uzlieciet nosegfoliju. Tā folija nepielīp uzreiz un Jūs varat ērti veikt sīkāku iestatīšanu. Pēc tīrīšanas līdzekļa nožūšanas, folija paliek savā vietā.

Infrasarkano staru tālvadības pults funkcijas

Izmantojot tālvadību, iespējams vadīt neierobežotu skaitu sensIQ S.

Norāde! sensIQ komplektā ir maks. viena tālvadības pults. Pirmo reizi izmantojot tālvadības pulti, tā ir jāiestata/"jāpieradina". Lai to veiktu, 10 minūšu laikā pēc tīkla sprieguma ieslēgšanas, jānospiež taustiņš **F**. Šo procedūru var atkārtot neierobežoti bieži.

Vienmēr aktīva ir pēdēja saglabātā tālvadības pults.

Šādas īpašās funkcijas tiek attēlotas šādā veidā:

Brīvdienu funkcija: LED mirgo ātri
3x katras 5 s.
Ilgstošais apgaismojums: LED ilgstoši IESL.
Ilgstoši IZSL.: LED mirgo katras 2 s.

Infrasarkano staru tālvadības pults RC1 funkcijas



1 Brīvdienu funkcija:

Ar brīvdienu funkciju tiek simulēta klātbūtne. Sasniedzot krēslas sliekšni, pieslēgtais patērētājs saskaņā ar programmu tiek ieslēgts un izslēgts uz apm. 3 stundām Normālais sensora režīms paliek aktīvs.

LED rādījums: 3x ātra mirgošana katras 5 s.



2 Ilgstoši IZSL.:

Nospiežot, pievienotais patērētājs tiek izslēgts uz 6 stundām. Pēc tam sensors automātiski atkal pāriet sensora režīmā.

LED rādījums: ilgstoši IESL.



3 Atiestatīšanas (Reset) funkcija:

Nospiežot vienreiz, tiek deaktivētas brīvdienu, ilgstošā apgaismojuma un ilgstoši IZSL. funkcijas. Spēkā atkal ir iepriekš iestatītās vērtības.



4 Ilgstošais apgaismojums:

Nospiežot, pievienotais patērētājs tiek ieslēgts uz 4 stundām. Pēc tam sensors automātiski atkal pāriet sensora režīmā.

LED rādījums: ilgstoši IESL.



5 Krēslas iestatījums ar ETS, kas izvietots uz ierīces:

Nospiežot taustiņu, spēkā atkal ir ar ETS iestatītā aptumšošanas vērtība.



6 Krēslas sliekšņa iestatīšana ar saglabāšanas taustiņu:

Nospiežot šo taustiņu tajos gaismas apstākļos, kādos sensoram turpmāk jāreaģē uz kustību. Tiek saglabāta aktuālā krēslas vērtība.

Lietošana/kopšana

Infrasarkano staru sensors ir piemērots gaismas automātiskai ieslēgšanai. Ierīce nav piemērota speciālām pretielaušanās signalizācijām, jo tā nav aprīkota ar priekšrakstos noteikto aizsardzību pret apzinātu bojāšanu. Laika apstākļi var ietekmēt kustības sensora darbību. Stipru

vēja brāzmu, sniega, lietus un krusas dēļ sensors var patvaļīgi ieslēgties, jo tas nevar atšķirt pēkšņas temperatūras svārstības no siltuma avota. Ja uztveršanas lēca ir netīra, noslaukiet to ar mitru drānu (nelietojot tīrīšanas līdzekļus).

Piederumi

Sienas stūra stiprinājums:

Melns: 4007841 608828

Balts: 4007841 608835

INOX (hroms): 4007841 608804

Darbības traucējumi

Traucējums	Cēlonis	Risinājums
Sensors bez sprieguma	<ul style="list-style-type: none"> ■ bojāts kabelis ■ īssavienojums 	<ul style="list-style-type: none"> ■ pārbaudiet KNX sprieguma padevi ■ pārbaudiet pieslēgumus
Sensors neieslēdzas	<ul style="list-style-type: none"> ■ dienas gaismas režīmā, krēslas sliekšnis iestatīts nakts režīmā ■ KNX konfigurācija ■ nav mērķtiecīgi iestatīts uztveres lauks 	<ul style="list-style-type: none"> ■ iestatiet no jauna ■ pārbaudiet KNX konfigurāciju ■ justējiet atkārtoti
Sensors neizslēdzas	<ul style="list-style-type: none"> ■ nepārtraukta kustība uztveres laukā ■ kāds cits gaismas avots atrodas uztveres laukā un temperatūras izmaiņu dēļ ieslēdz gaismekli ■ pieslēgts gaismeklis ilgstošā apgaismojuma režīmā atrodas uztveres laukā (deg LED) 	<ul style="list-style-type: none"> ■ pārbaudiet lauku un pēc nepieciešamības justējiet atkārtoti, t. i., nosedziet ■ izmainiet lauku, t. i., nosedziet ■ izslēdziet ilgstošā apgaismojuma režīmu
Sensors pastāvīgi ieslēdzas un izslēdzas.	<ul style="list-style-type: none"> ■ pieslēgts gaismeklis atrodas uztveres laukā ■ dzīvnieki kustas uztveršanas diapazonā 	<ul style="list-style-type: none"> ■ izmainiet diapazonu jeb nosedziet sensoru, palieliniet atstatumu ■ izmainiet diapazonu jeb nosedziet sensoru
Sensors ieslēdzas patvaļīgi	<ul style="list-style-type: none"> ■ vējš uztveres laukā kustina kokus un krūmus ■ tiek uztvertas uz ielas esošās automašīnas ■ uz lēcas krīt saules stari ■ negaidītas temperatūras izmaiņas, negaisa (vēja, lietus, sniega) vai gaisa plūsmas no ventilatoriem, atvērtiem logiem dēļ 	<ul style="list-style-type: none"> ■ izmainiet lauku ■ izmainiet lauku ■ uzmontējiet sensoru aizsargāti, vai arī mainiet uztveres lauku ■ izmainiet lauku, izmainiet montāžas vietu
Sensora sniedzamības izmaiņas	<ul style="list-style-type: none"> ■ citas apkārtējās vides temperatūras 	<ul style="list-style-type: none"> ■ piemērojiet sniedzamību ar sniedzamības regulatoru ⑩, vajadzības gadījumā izmainojiet nosedzošās folijas ⑪
Zinotājs nereaģē uz tāvadības pulti	<ul style="list-style-type: none"> ■ tālvadības pults nav iestatīta 	<ul style="list-style-type: none"> ■ atkla pievienojiet spriegumu un 10 min laikā nospiediet  pogu uz pults.

Atbilstības deklarācija

Šis produkts atbilst

- Elektromagnētiskās savietojamības direktīvas 2004/108/EK
- 2011/65/EK direktīvas par dažu bīstamu vielu izmantošanas ierobežošanu elektriskās un elektroniskās iekārtās
- Elektromagnētiskās savietojamības direktīvas 2012/19/EK prasībām

Garantijas saistības

Kā pieroējam Jums attiecībā pret pārdevēju ir spēkā likumā paredzētās garantijas tiesības. Mūsu garantijas saistības nesamazina un neierobežo šīs tiesības, ciktāl tādas pastāv Jūsu valstī. Mēs piešķiram 5 gadu garantiju nevainojamam Jūsu STEINEL profesionālā sensoriskā produkta īpašībām un darbībai. Mēs garantējam, ka šim produktam nav materiāla, ražošanas un konstrukcijas defektu. Mēs garantējam visu elektronisko būvdāļu un kabelu ekspluatācijas drošumu, kā arī visu izmantoto materiālu un to virsmu nevainojamību.

Sūdzību iesniegšana

Ja vēlaties reklamēt Jūsu iegādāto produktu, lūdzmu, nosūtiet to pilnā komplektācijā, apmaksājot pasta izdevumus, pievienojot oriģinālo čeku, kā arī norādot pirkuma datumu un produkta apzīmējumu, Jūsu pārdevējam vai tieši mums: SIA Ambergs, Krustabaznīcas iela 9, Rīga LV-1009. Tādējādi mēs iesakām rūpīgi saglabāt pirkuma čeku līdz garantijas laika beigām. STEINEL nenēs atbildību par transporta bojājumiem un riskiem atpakaļ sūtīšanas ietvaros.

Informāciju par garantijas pieteikumu Jūs atradīsiet mūsu mājas lapā www.steinel-professional.de/garantie

Ja Jums ir garantijas gadījums vai Jums ir jautājumi par Jūsu iegādāto produktu, Jūs jebkurā laikā varat vērsties servisa dienestā: +371 67542797, +371 29460997.

FUNKCIJU

5 gadu

GARANTIJA

Уважаемый покупатель!

Благодарим Вас за доверие, которое Вы нам оказали, купив новый инфракрасный сенсор марки STEINEL. Вы приобрели путеводное изделие высокого качества, изготовленное, испытанное и упакованное с большим вниманием.

Перед началом монтажа данного изделия, просим Вас внимательно ознакомиться с инструкцией по монтажу. Ведь только соблюдение инструкции по монтажу и пуску в эксплуатацию гарантирует продолжительную, надежную и безотказную работу изделия. Желаем приятной эксплуатации инфракрасного сенсора.

Принцип действия

Прибор оснащен пиросенсорами, которые регистрируют невидимое теплоизлучение движущихся объектов (людей, животных и т.д.). Регистрируемое таким образом теплоизлучение преобразуется электронным устройством в сигнал, который вызывает включение потре-

бителя (например, лампы). В том случае, если на пути имеются препятствия, например, стены или оконные стекла, регистрации теплоизлучения не происходит, а следовательно не происходит и включения.

⚠️ Указания по технике безопасности

- Монтаж разрешается выполнять только специалисту с соблюдением указаний, действующих в стране использования изделия VDE 08 29 (DIN EN 500090).
- В окружении с низковольтными изделиями ошибочное подключение может вызвать тяжелейший ущерб здоровью или материальный ущерб.

- Запрещается подключать этот прибор к низкому напряжению (230 В AC), поскольку он предназначен для подключения к контурам малого напряжения.

Пуск в эксплуатацию

Указание: Описание приложения находится на сайте www.knx.steinel.de

1. Присвоение физического адреса и прикладной программы в ETS.
2. Загрузка физического адреса и прикладной программы в датчик присутствия. При запросе нажать кнопку для программирования ②.
3. После успешного программирования красный СИД погаснет.

Описание прибора

- ① Адаптер для открытой проводки
- ② Уплотнитель
- ③ Закрывающая пленка
- ④ Корпус линзы
- ⑤ Отверстие для конденсата
- ⑥ Кронштейн/сенсорный блок
- ⑦ Угловой кронштейн (опция)

- ⑧ Штекерные клеммы
- ⑨ Стопорный винт
- ⑩ Регулировка радиуса действия
- ⑪ Подсоединение шины KNX
- ⑫ Кнопка программирования
- Подвод кабеля открытой проводкой
- ▬ Подвод кабеля скрытой проводкой

Электромонтаж/автоматический режим

При выборе линий проводки должны обязательно соблюдаться указания по монтажу

VDE 08 29 (DIN EN 500090) (см. Указания по технике безопасности на стр. 144).

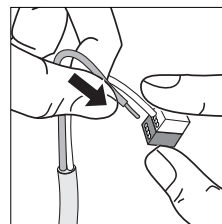

Технические данные

Габаритные размеры (В x Ш x Г):	114 x 74 x 128 мм
Питающее напряжение:	напряжение шины KNX
Угол регистрации:	300° с углом раствора 180°, а также функцией защиты от подкрадывания и контролем обратного поля. Возможно посегментное исключение регистрации
Радиус действия:	может регулироваться с помощью поворотных регуляторов в 3 направлениях независимо друг от друга, (2 – 20 с, с терм. стабилизацией)
Сенсорика:	4 сенсора, 6 уровней регистрации для дальней зоны и 5 для защиты от подкрадывания, 1360 зон переключения
Рекомендованная монтажная высота:	2,00 – 2,50 м
Регулировка времени:	1 мин. – 15 мин.
Постоянный свет:	переключаемый (4 ч) / (только посредством дистанционного управления)
Постоянный свет выкл.:	переключаемый (6 ч) / (только посредством дистанционного управления)
Вид защиты:	IP 54
Класс защиты:	II
Температурный диапазон:	- 20 °C – + 50 °C

Функции на приборе

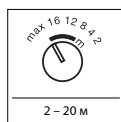

Установка дальности действия 12
(Заводская настройка: макс. радиус действия)

Монтажная высота Регулировка Поворотный регулятор	Стандарт			
	1,8 м	2,5 м	3 м	5 м
2	2 м	2 м	3 м	4 м
4	4 м	4 м	7 м	12 м
8	8 м	7 м	12 м	>20 м
12	13 м	12 м	>20 м	>20 м
16	19 м	16 м	>20 м	- 1)
макс	>20 м	>20 м	- 1)	- 1)

1) Не рекомендуется, ограниченная регистрация

Радиус действия можно устанавливать с помощью 3 поворотных регуляторов в 3 направлениях (по 100°) независимо друг от друга. Таблица показывает радиусы действия при различных монтажных высотах и направлениях движения по касательной. Значения действительны при ровной местности и температуре 20° С.

Закрывающие пленки 3

Если независимой регулировки 3 сенсоров не достаточно, то к тому же для дальнейшего ограничения диапазона охвата могут использоваться закрывающие пленки (C), (D), (E) (см. рис.) Закрывающие пленки (A) + (B) под сенсором существенно уменьшают регистрацию мелких животных. Таким образом, конечно, не происходит регистрации через эти линзы, и в частности защиты от подкрадывания.

Указание: при использовании закрывающей пленки (A) не гарантируется работа дистанционного управления (обратите внимание на рис. 3)

Совет: нанести на линзу немного воды с чистящим средством и затем надеть закрывающую пленку. Так пленка приклеится не сразу и можно будет удобно произвести точную регулировку. После высыхания чистящего средства пленка приклеится.

Функции посредством инфракрасного дистанционного управления

С помощью дистанционного управления можно управлять любым количеством sensIQ S.

Указание: к одному sensIQ относится макс. одно дистанционное управление. При первом использовании дистанционного управления необходимо провести его "обучение". Для этого в течение 10 мин. после включения сетевого питания необходимо нажать кнопку 5. Этот процесс можно повторять сколько угодно раз. Всегда работает последнее сохраненное дистанционное управление.

Следующие особые функции отображаются следующим образом:

Функция отпуска: СИД быстро мигает 3х каждые 5 сек.
Постоянное освещение: СИД постоянно ВКЛ.
Постоянный свет выкл.: СИД мигает каждые 2 сек.

Функции посредством инфракрасного дистанционного управления RC 1



1 Функция отпуска:

С помощью функции отпуска симулируется присутствие. С момента достижения сумеречного порога, подключенный потребитель включается и выключается по программе на прим. 3 часа. Обычный сенсорный режим остается активным.

Светодиодная индикация: быстро мигает 3х каждые 5 сек.



2 Свет выключен постоянно:

При нажатии подключенный потребитель выключается на 6 часов. Затем сенсор снова автоматически переходит в сенсорный режим.

Светодиодная индикация: постоянно ВКЛ.



3 Функция сброса:

За счет одного нажатия сбрасываются функции отпуска, постоянного освещения и постоянно выключенного света. Снова действуют ранее установленные значения.



4 Постоянное освещение:

При нажатии подключенный потребитель включается на 4 часа. Затем сенсор снова автоматически переходит в сенсорный режим.

Светодиодная индикация: постоянно ВКЛ.



5 Установка сумеречного порога посредством ETS на приборе:

При нажатии кнопки снова действует установленное на ETS значение сумеречного порога.



6 Установка сумеречного порога посредством кнопки памяти:

При необходимых условиях освещения, при которых сенсорный светильник в будущем должен реагировать при движении, следует нажать кнопку. Сохраняется текущее значение сумеречного порога.

Эксплуатация/уход

Инфракрасный сенсор предназначен для автоматического включения освещения. Изделие не предназначено для применения в качестве охранной сигнализации, т.к. не имеет требуемой гарантии исключения саботажа. Погодные условия могут влиять на работу датчика движения. При сильных порывах ветра, метели, дожде,

граде может произойти ошибочное включение, поскольку сенсор не способен отличать резкое изменение температуры от источника тепла. Загрязнения на регистрирующей линзе можно удалять влажным сухим (не используя моющие средства).

Комплектующие

Угловой кронштейн:
черный: 4007841 608828
белый: 4007841 608835
INOX: 4007841 608804

Неполадки при эксплуатации

Неполадка	Причина	Устранение
На сенсоре нет напряжения	<ul style="list-style-type: none"> ■ Кабель оборван ■ Короткое замыкание 	<ul style="list-style-type: none"> ■ Проверить питающее напряжение KNX ■ Проверить соединения
Сенсор не включается	<ul style="list-style-type: none"> ■ При дневном режиме, установка сумеречного порога установлена в ночной режим ■ KNX конфигурация ■ Неправильно установлена зона обнаружения 	<ul style="list-style-type: none"> ■ Настроить заново ■ Проверить KNX конфигурацию ■ Произвести новую регулировку
Сенсор не выключается	<ul style="list-style-type: none"> ■ Имеется постоянное движение в зоне обнаружения ■ В зоне обнаружения находится включенный светильник, постоянно включается вновь в результате изменения температуры ■ Включенная лампа находится в режиме постоянного освещения (СИД вкл.) 	<ul style="list-style-type: none"> ■ Проверить зону и, при необходимости, произвести новую регулировку или установку заслонок ■ Изменить зону обнаружения или положение заслонок ■ Деактивировать режим постоянного освещения
Сенсор постоянно переключается	<ul style="list-style-type: none"> ■ В зоне обнаружения находится включенный светильник ■ В зоне обнаружения находятся животные 	<ul style="list-style-type: none"> ■ Изменить зону обнаружения или положение заслонок, увеличить расстояние до сенсора ■ Изменить зону обнаружения или положение заслонок
Нежелательное включение сенсора	<ul style="list-style-type: none"> ■ В зоне обнаружения происходит постоянное движение деревьев и кустов ■ Включается в результате движения автомашин на дороге ■ Солнечные лучи светят на линзу ■ Включается в результате неожиданного перепада температур при изменении погоды (ветер, дождь, снег) или потока воздуха из вентиляционной системы, открытых окон 	<ul style="list-style-type: none"> ■ Изменить зону ■ Изменить зону ■ Заградить светильник или изменить зону ■ Изменить зону, место монтажа перенести на другое место
Изменение радиуса действия сенсора	<ul style="list-style-type: none"> ■ Другие значения температуры окружающей среды 	<ul style="list-style-type: none"> ■ Скорректировать радиус действия посредством регулятора радиуса действия (Ⓢ), при необходимости использовать закрывающие пленки (Ⓣ)
Датчик не реагирует на дистанционное управление	<ul style="list-style-type: none"> ■ Дистанционное управление не "обучено" 	<ul style="list-style-type: none"> ■ Снова включить питание и в течение 10 мин. нажать кнопку (Ⓜ) на дистанционном управлении.

Сертификат соответствия

Этот продукт отвечает требованиям:

- директивы 2004/108/EG относительно электромагнитной совместимости
- директивы 2011/65/EG о применении материалов для производства электрических и электронных изделий, не содержащих вредных веществ
- директивы ЕС об отходах электрического и электронного оборудования WEEE 2012/19/EG.

Гарантийные обязательства

Вы, как покупатель, имеете предусмотренные законом права в отношении продавца. Если такие права существуют в Вашей стране, то наша гарантия не сокращает и ограничивает их. Мы предоставляем Вам 5 лет гарантии на безупречные характеристики и надлежащую работу Вашего сенсорного изделия STEINEL Professional. Мы гарантируем, что это изделие не имеет дефектов материала, конструкции и производственного брака. Мы гарантируем работоспособность всех электронных конструктивных элементов и кабелей, а также отсутствие дефектов во всех использованных материалах и на их поверхности.

Информацию о том, как заявить о гарантийном случае, Вы найдете на нашей домашней странице www.steinel-rus.ru

Если у Вас наступил гарантийный случай или имеются вопросы по Вашему изделию, Вы можете в любое время позвонить в Службу технической поддержки по телефону (499)2372868.

Предъявление требований

Если Вы хотите заявить рекламацию по Вашему изделию, отправьте изделие в собранном и упакованном виде вместе с приложенным кассовым чеком или квитанцией с датой продажи и указанием наименования изделия Вашему дилеру или непосредственно нам по адресу: STEINEL Vertrieb GmbH - Reklamationsabteilung - Dieselstraße 80-84, 33442 Herzebrock-Clarholz. Поэтому мы рекомендуем Вам сохранить кассовый чек или квитанцию о продаже до истечения гарантийного срока. Компания STEINEL не несет риски и расходы на транспортировку в рамках возврата изделия.

5 лет

ГАРАНТИИ

BG Инструкция за монтаж

Уважаеми клиенти,

благодарим за доверието, което ни гласувахте с покупката на новия ви инфрачервен сензор STEINEL. Вие избрахте висококачествен продукт, произведен, изпитан и опакован с най-голямо старание.

Моля запознайте се с тези инструкции преди монтажа. Дълга, надеждна и безпроблемна работа може да бъде гарантирана само при правилен монтаж и пускане в експлоатация. Пожелаваме ви много радост с новия ви инфрачервен сензор.

Принцип на действие

Уредът е оборудван с пироелектрични сензори, които засичат невидимата топлина, излъчвана от движещи се тела (хора, животни и т.н.). Така отчетеното топлинно излъчване се преобразува електронно, свързаният потреби-

тел (напр. лампа) се включва. През препятствия, като напр. стени или прозорци, топлинното излъчване не се засича, съответно не следва включване.

⚠ Указания за безопасност

- Монтажът трябва да се извърши от професионалист, според съответните държавни предписания и изисквания VDE 08 29 (DIN EN 500090).
- В среда с уреди с ниско напрежение неправилният монтаж може да причини най-тежки здравословни или материални щети.

- Този уред не трябва никога да бъде включван към ниско напрежение (230 V AC), защото е предвиден за свързване към вериги със слабо напрежение.

Пускане в експлоатация

Сведение: Упътване ще намерите на адрес www.knx.steinel.de

1. Определя се физически адрес и се създава програма за приложение в ETS.
2. Физическият адрес и програмата за приложение се зареждат в датчика. Натиснете бутона ⑫, когато се появи съобщение за това.
3. При успешно програмиране червеният LED угава.

Описание на устройството

- ① Адаптер при монтаж с открити кабели
- ② Уплътнител
- ③ Покриващо фолио
- ④ Корпус на обектива
- ⑤ Отвор за кондензация
- ⑥ Стойка за стена/сензор
- ⑦ Стенен ъглов държач (опция)

- ⑧ Клеми
- ⑨ Осигурителен винт
- ⑩ Настройка на обхвата
- ⑪ Закачане KNX шина
- ⑫ Бутон за програмиране
- Монтаж открити кабели
- Монтаж скрити кабели

Ел. инсталация/автоматичен режим

При избор на кабелите трябва да се спазват предписанията по VDE 08 29 (DIN EN 500090)

(виж сведенията за безопасност на стр. 150).

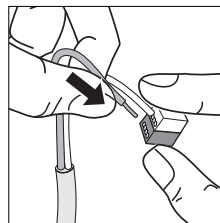

Технически данни

Размери (В x Ш x Д):	114 x 74 x 128 mm
Захранващо напрежение:	напрежение на KNX-шината
Ъгъл на обхват:	300° с 180° ъгъл на разтвор, както и защита за пролазване под обхвата и контрол на задната част. Възможно е изключване на засичането в отделни сегменти
Обхват:	може да се настройва в 3 посоки, независимо, с помощта на въртящ се регулатор, (2 – 20 м, температурно стабилизиране)
Сензори:	4 сензора, 6 нива на отчитане за далечни зони и 5 за защита за пролазване под обхвата, 1360 контактни зони
Препоръчителна монтажна височина:	2,00 - 2,50 м
Настройка на времето:	1 мин. – 15 мин.
Постоянно осветление:	включваемо за 4 часа / (само с дистанционно управление)
Постоянно изключване:	включваемо за 6 часа / (само с дистанционно управление)
Вид защита:	IP 54
Клас защита:	II
Температурен диапазон:	- 20° C до + 50° C

Функции на уреда

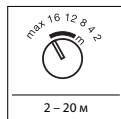

Настройка на обхвата 
(Заводска настройка:
макс. обхват)

Показание на регулатора	Височина на монтаж			
	1,8 м	2,5 м	3 м	5 м
2	2 м	2 м	3 м	4 м
4	4 м	4 м	7 м	12 м
8	8 м	7 м	12 м	>20 м
12	13 м	12 м	>20 м	>20 м
16	19 м	16 м	>20 м	- 1)
макс	>20 м	>20 м	- 1)	- 1)

1) Не се препоръчва, ограничено засичане

Обхватът може да бъде настроен с помощта на 3 въртящи се регулатора в 3 посоки (съответно по 100°) независимо един от друг. Таблицата показва обхвата при различна височина на монтаж и посока на движението по тангентата. Стойностите са валидни за равен терен и температура 20° C.

Покриващо фолио

Ако независимата настройка на трите сензора не е достатъчна, покриващите фолиа (C), (D), (E) могат да бъдат използвани за допълнително ограничение на обхвата (виж картинката). Фолиа (A) + (B) под сензора намаляват драстично засичането на малки животни. По този начин естествено се блокира засичането през тези обективи, най-вече се губи защитата срещу пролазване под датчика.

Сведение: При използване на фолио (A) не може да се гарантира функционалността на дистанционното управление (виж картинка ).

Съвет: Сложете малко вода с миеш препарат върху обектива и след това поставете покриващото фолио. Така фолиото няма веднага да се залепи и ще можете удобно да го наместите. След изсъхване на почистващия препарат фолиото се залепва стабилно.

Функции през дистанционното управление

С едно дистанционно управление могат да бъдат контролирани произволен брой sensIQ S. **Сведение:** към всеки sensIQ принадлежи макс. едно дистанционно управление. При първоначално пускане дистанционното управление трябва да бъде "обучено". За целта, в рамките на 10 мин. след включване на напрежението трябва да се натисне бутон . Това действие може да бъде повтаряно неограничено. Валидно винаги е последното запазено дистанционно управление.

Следните специални функции се показват както следва:

Режим ваканция: LED мига 3x бързо на всеки 5 сек.
Постоянна светлина: LED свети постоянно
Постоянно изключване: LED мига на всеки 2 сек.

Функции през инфрачервено дистанционно управление RC 1



Режим ваканция:

С тази функция се симулира присъствие. При достигане на прага на затъмнение, свързаният потребител се включва и изключва по определена програма за около 3 часа. Нормалният режим на сензора остава активен.

LED: мига бързо 3 x на всеки 5 сек.



Постоянно изключване:

При натискане свързаният потребител се изключва за 6 часа. След това сензорът преминава отново автоматично в сензорен режим.

LED: свети постоянно



Функция за нулиране:

Еднократно натискане нулира функциите ваканция, постоянна светлина и постоянно изключване. Валидни са избраните преди това стойности.



Постоянна светлина:

При натискане свързаният потребител се включва за 4 часа. След това сензорът преминава отново автоматично в сензорен режим.
LED: свети постоянно.



Настройка на светлочувствителността посредством софтуер ETS на уреда:

С натискане на бутона се активира отново избраното на сензора ниво на затъмнение.



Настройка на светлочувствителността от бутона за запаметяване:

Когато околната светлина достигне ниво, на което желаете сензорът да включва при засечено движение, този бутон трябва да се натисне. Актуалното ниво на затъмнение се запаметява.

Експлоатация/поддръжка

Инфрачервеният сензор е подходящ за автоматично включване на осветление. За специални защитни алармени системи уредът не е подходящ, тъй като му липсва задължителната осигуровка срещу саботаж. Климатичните условия могат да влияят на функциите на датчика. При

урагани ветрове, сняг, дъжд, градушка, би могло да се стигне до нежелано включване, тъй като разликите в температурата не могат да бъдат отличени от източници на топлина. При замърсяване, обективът може да бъде почистен с влажна кърпа (без почистващ препарат).

Принадлежности

Стенен ъглов държач:
черно: 4007841 608828
бяло: 4007841 608835
инокс: 4007841 608804

Проблеми при експлоатация

Проблем	Причина	Решение
Сензорът е без напрежение	<ul style="list-style-type: none"> ■ Прекъснат кабел ■ Късо съединение 	<ul style="list-style-type: none"> ■ Да се провери захранването на KNX ■ Да се проверят връзките
Сензорът не се включва	<ul style="list-style-type: none"> ■ При дневен режим, настройката на светлочувствителността е на нощен режим ■ Конфигуриране на KNX ■ Обхватът не е настроен целево 	<ul style="list-style-type: none"> ■ Настройката да се направи наново ■ Да се провери конфигурацията на KNX ■ да се регулира отново
Сензорът не се изключва	<ul style="list-style-type: none"> ■ Продължително движение в обхвата ■ Включена лампа се намира в обхвата, температурната разлика я включва отново ■ Включена лампа е в режим постоянна светлина (LED включен) 	<ul style="list-style-type: none"> ■ Да се провери обхвата и евентуално да се регулира отново, съответно да се покрие ■ Обхватът да се промени съответно да се покрие ■ Да се изключи постоянната светлина
Сензорът постоянно се включва/изключва	<ul style="list-style-type: none"> ■ Включена лампа се намира в обхвата ■ Животни се движат в обхвата 	<ul style="list-style-type: none"> ■ Обхватът да се промени съответно да се покрие, разстоянието да се увеличи ■ Обхватът да се промени съответно да се покрие
Сензорът се включва произволно	<ul style="list-style-type: none"> ■ Вятър движи дървета и храсти в обхвата ■ Засичане на автомобили на пътя ■ Слънчева светлина пада върху обектива ■ Внезапна промяна в температурата заради променени климатични условия (вятър, дъжд, сняг) или течение от вентилатори, отворени прозорци 	<ul style="list-style-type: none"> ■ Обхватът да се промени ■ Обхватът да се промени ■ Сензорът да се монтира защитен или обхватът да се промени ■ Обхватът да се промени, мястото на монтаж да се смени
Промяна в обхвата на сензора	<ul style="list-style-type: none"> ■ Друга околна температура 	<ul style="list-style-type: none"> ■ Обхватът да се адаптира посредством регулатора (⊕), при необходимост да се използва покриващо фолио (⊖)
Датчикът не реагира на дистанционно управление	<ul style="list-style-type: none"> ■ Дистанционното управление не е "обучено" 	<ul style="list-style-type: none"> ■ Напрежението да се пусне отново и в рамките на 10 мин. да се натисне бутона (⊖) на дистанционното управление.

CE Декларация за съответствие

Този продукт съответства на
 - Директивата за електромагнитна съвместимост 2004/108/EO
 - Директивата за ограничаване на вредните материали 2011/65/EO
 - OEEО Директива 2012/19/EO

Гаранционна декларация

В ролята ви на купувач разполагате със законни права спрямо продавача. Ако тези права съществуват във вашата страна, тази гаранционна декларация не ги ограничава, нито ги съкращава. Ние ви даваме 5 години гаранция за перфектна изработка и правилно функциониране на вашия продукт STEINEL-Professional - от серията Сензорна техника. Ние гарантираме, че този продукт няма материални, производствени и конструктивни недостатъци. Ние гарантираме функционалността на всички електронни елементи и кабели, както и липсата на дефекти в използваните материали и техните повърхности.

Гаранционен иск

Ако искате да направите рекламация на вашия продукт, моля да го изпратите напълно окомплектован и за наша сметка, заедно с оригиналната касова бележка или фактура, които трябва да съдържат датата на покупката и обозначението на продукта, на вашия търговец или директно на нас, **ТАШЕВ-ГАЛВИНГ ООД, Бул. Климент Охридски № 68 · 1756 София, България.** Затова ви препоръчваме грижливо да пазите касовата бележка или фактурата до изтичане на гаранционния срок. За щети настъпили по време на транспорта на продукта STEINEL не поема отговорност.

Информация за представяне на гаранционен иск ще получите на нашата интернет страница www.tashev-galving.com.

Ако имате гаранционен случай или въпрос по вашия продукт, можете да ни се обадите по всяко време на нашия сервизен телефон **+359 (0)700 45 454.**

**5 ГОДИНИ
ГАРАНЦИЯ**

④ 安装说明

尊敬的客户，

感谢您选购新型施特朗红外线感应器，对于您的信赖我们深感荣幸。您购买的这款开创性高质量产品业已经过精心地生产与测试，同时还附有精致的包装。

安装前请仔细阅读本安装说明。只有正确安装与调试才能确保产品长期可靠、无故障地运行。

我们希望您尽情体验全新的红外线感应器。

原理

该产品配备了 Pyro (热释电) 感应器，可以检测到移动物体 (人、动物等) 发出的不可见热辐射。检测到的热辐射会转化成电能，然后将打开所连

接的用电器 (如照明灯)。因障碍物 (例如墙或玻璃) 导致无法感应热辐射时，将无法打开感应灯。

⚠ 安全性提示

- 必须由专业人员根据国内通用的安装规定 VDE 08 29 (DIN EN 500090) 进行安装。
- 低压环境下，不正确的安装可能导致严重的人身伤害或财产损失。
- 该设备规定用于连接特低电压电路，因此，严禁将本设备与低电压 (230 V AC) 连接。

调试

提示：应用说明请参见 www.knx.steinel.de

1. 分配物理地址并在 ETS 中创建应用程序。
2. 将物理地址和应用程序加载至存在感应器中。如果出现提示则按下编程按钮 ⑫。
3. 成功编程后，红色 LED 熄灭。

设备说明

- ① 明装适配器
- ② 密封塞
- ③ 覆盖膜
- ④ 镜头壳体
- ⑤ 冷凝水开口
- ⑥ 墙壁支架 / 感应器单元
- ⑦ 拐角墙壁支架 (选购)
- ⑧ 插入端子
- ⑨ 安全螺栓
- ⑩ 有效距离设置
- ⑪ 连接 KNX 总线
- ⑫ 编程按钮
- 明装电源线
- 嵌装电源线

电气安装 / 自动运行

原则上，选择接线电缆时必须遵守符合 VDE 08 29 (DIN EN 500090) 的安装规定 (参见第 156 页上的安全提示)。

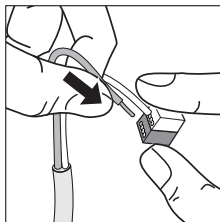

技术参数

尺寸 (高 x 宽 x 深) :	114 x 74 x 128 mm
电源电压:	KNX 总线电压
感应角度:	300° 时 180° 开口角度，及底部覆盖和后部区域监控。可分段隐藏感应
有效距离:	通过旋转调节器可沿 3 方向单独进行设置，(2-20 m 切线方向，温度稳定型)
传感器:	4 个感应器，6 个用于较远范围的感应面，5 个用于底部覆盖的感应面，1360 个开关区域
建议的安装高度:	2-2.5 m
时间设置:	1 至 15 分钟
长亮灯:	可控 (4 小时) / (仅通过遥控操作)
持续关闭:	可控 (6 小时) / (仅通过遥控操作)
保护形式:	IP 54
防护等级:	II
温度范围:	-20° C 至 +50° C

设备功能

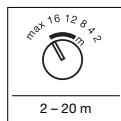

有效距离设置 ⑫

(出厂设置: 最大有效距离)

旋转调节器设置	安装高度			
	1.8 m	2.5 m	3 m	5 m
2	2 m	2 m	3 m	4 m
4	4 m	4 m	7 m	12 m
8	8 m	7 m	12 m	>20 m
12	13 m	12 m	>20 m	>20 m
16	19 m	16 m	>20 m	- 1)
最大	>20 m	≥20 m	- 1)	- 1)

1) 不推荐, 感应受限

有效距离可通过 3 个旋转调节器沿 3 个方向 (每个 100°) 进行单独设置。表格所示为不同安装高度和切线走动方向的有效距离。该值在地形平整且温度为 20° C 时有效。

覆盖膜 ③

如果 3 个感应器独立设置后无法达到要求, 可额外使用覆盖膜 (C)、(D)、(E) 进一步限制感应范围 (见图)。感应器下方的覆盖膜 (A) + (B) 可明显降低识别到小型动物的概率。由此忽略镜头感应, 尤其是底部覆盖。

提示: 使用覆盖膜 (A) 时无法确保遥控器的功能 (注意图 ③)。

提示: 将少许含清洁剂的水洒到镜头上, 然后放上覆盖膜。膜不会立即粘紧, 便于微调。清洁剂干燥后膜固定。

通过红外线遥控器操作的功能

使用一个遥控器可控制任意多个 sensIQ S。

提示: 一个 sensIQ 最多配有一个遥控器。首次使用遥控器时须对其进行“示教”。为此, 须在接通电源后 10 分钟内按下按键 ⑨。该过程可经常重复执行。最后一次保存的遥控器有效。

特殊功能如下所述:

假日功能: LED 每 5 秒钟快速闪烁 3 次。

长亮灯: LED 持续亮起

持续关闭: LED 每 2 秒钟闪烁一次。

通过红外线遥控器 RC 1 操作的功能



① 假日功能:

使用假日功能可模拟室内有人的情况。达到光敏阈值后, 连接的用电器根据程序打开或关闭约 3 小时。常规感应器模式保持激活。

LED 指示灯: 每 5 秒钟快速闪烁 3 次



② 持续关闭:

按下后连接的用电器将关闭 6 小时。然后, 感应器重新自动进入感应器模式。

LED 指示灯: 持续亮起



③ 复位功能:

按下后退出假日、长亮和持续关闭功能。之前设置的数值再次有效。



④ 长亮灯:

按下后连接的用电器将打开 4 小时。然后, 感应器重新自动进入感应器模式。

LED 指示灯: 持续亮起。



⑤ 通过设备上的 ETS 进行晨昏调整:

通过按动按键使通过 ETS 调整的晨昏数值再次有效。



⑥ 通过保存按键进行亮度设置:

在所需的光线条件 (即希望感应器日后在此光线条件下对移动作出反应) 下按下按键。当前亮度值将被保存。

运行 / 保养

红外线感应器适用于自动开关灯。设备因不具备规定的相关防破坏安全性, 故不得用于专用防盗警报装置。天气条件可能影响运动检测器的功能。因感应器无法分辨突发性温度波动与热源, 故强

降雪、强降雨以及冰雹天气可能导致功能错误激活。感应镜头脏污时可使用润湿的抹布 (未使用清洁剂) 进行清洁。

配件

拐角墙壁支架:

黑色: 4007841 608828

白色: 4007841 608835

INOX (不锈钢): 4007841 608804

运行故障

故障	原因	解决方法
感应器无电压	■ 电线断路 ■ 短路	■ KNX检查电源 ■ 检查接头
感应器无法打开	■ 在日间模式下, 亮度设置处于夜间模式 ■ KNX 配置 ■ 感应范围未进行针对性设置	■ 重新设置 ■ 检查KNX配置 ■ 重新调整
感应器无法关闭	■ 感应范围内出现持续移动 ■ 接通的灯位于感应范围内且因温度变化重新接通 ■ 接通的灯处于长亮灯运行模式中 (LED 打开)	■ 检查范围, 必要时重新调整或覆盖 ■ 改变或覆盖范围 ■ 禁用长亮灯运行
感应器始终打开/关闭	■ 接通的灯位于感应范围内 ■ 动物在感应范围内移动	■ 调整范围或覆盖, 增大距离 ■ 调整范围或覆盖
感应器意外打开	■ 风吹动感应范围内的树枝和灌木丛 ■ 感应到街道上的汽车 ■ 阳光照射在镜头上 ■ 由于天气 (风、雨、雪) 原因或通风设备排出的废气、敞开的窗户引起温度突然发生变化	■ 调整范围 ■ 调整范围 ■ 相应遮盖安装感应器或调整范围 ■ 改变范围, 更改安装地点
感应器有效距离变化	■ 其他环境温度	■ 通过有效距离调节器 ⑩ 调整有效距离, 必要时使用覆盖膜 ⑪
探测器不对遥控器作出反应	■ 遥控器未“示教”	■ 重新通电, 并在 10 分钟内按下遥控器按键  。

☞ 一致性声明

本品符合

- EMC 指令 2004/108/EC
- RoHS 指令 2011/65/EC
- WEEE 指令 2012/19/EC

质保声明

作为购买方相对销售商具有法定的免费维修权和保修权。如果您所在国家具有相关法律规定, 该权利不受我们质保声明而缩短或任何限制。我们为施特朗专业传感器产品的完好性能和正常功能提供 5 年质保。我们保证此产品不含材料、生产和结构方面的缺陷。我们保证所有电子部件和电缆的功能可靠性以及所使用的材料及其表面无任何缺陷。

质保索赔的相关信息请参见网站主页 www.steinel.cn

如果您对质保或产品有任何疑问, 敬请垂询: 服务热线 +86 21 5820 4486。

质保索赔

如需提出产品索赔, 则请您将完整的原始购买凭证 (必须包含购买日期和产品名称的说明) 自费邮寄给您的经销商或直接邮寄给我们: STEINEL Vertrieb GmbH - Reklamationsabteilung - Dieselstraße 80-84, 33442 Herzebrock-Clar-holz。为此, 建议您妥善保存购买凭证, 直至质保期到期。施特朗对寄回过程中的运输费用和风险不承担任何责任。

5 年
功能保证