

**STEINEL Vertrieb GmbH**  
Dieselstraße 80-84  
33442 Herzebrock-Clarholz  
Tel: +49/5245/448-188  
www.steinel.de



**Contact**  
[www.steinel.de/contact](http://www.steinel.de/contact)



110071488\_06/2019\_A Technische Änderungen vorbehalten. / Subject to technical modification without notice.

**STEINEL®**  
PROFESSIONAL



Information  
**sensIQ S**

DE  
GB  
FR  
NL  
IT  
ES  
PT  
SE  
DK  
FI  
NO  
GR  
TR  
HU  
CZ  
SK  
PL  
RO  
SI  
HR  
EE  
LT  
LV  
RU  
BG  
CN

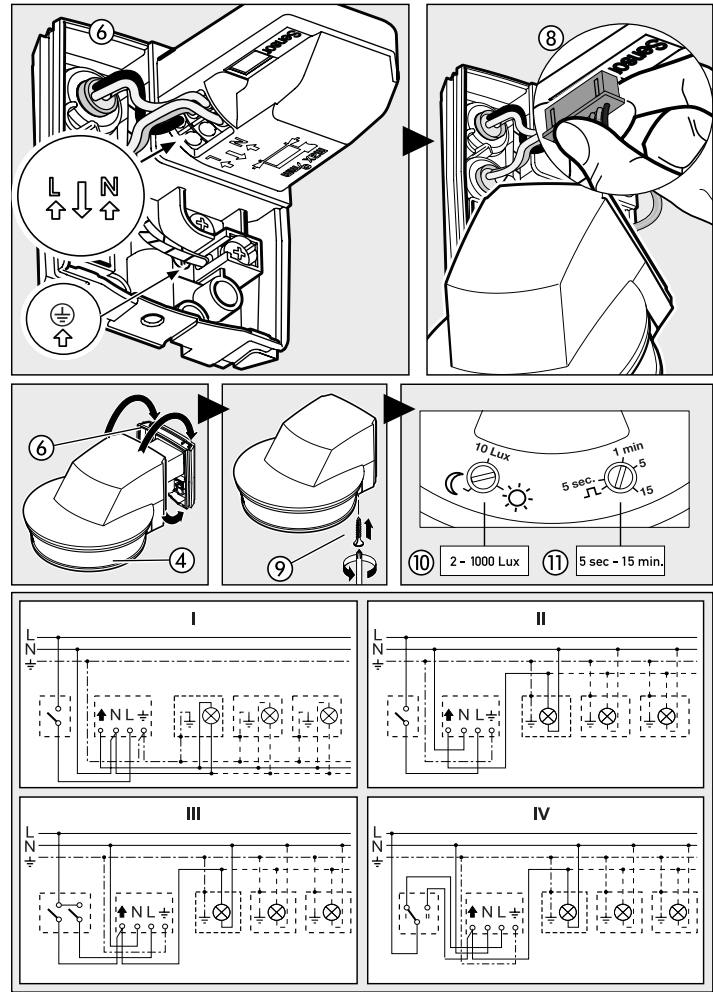
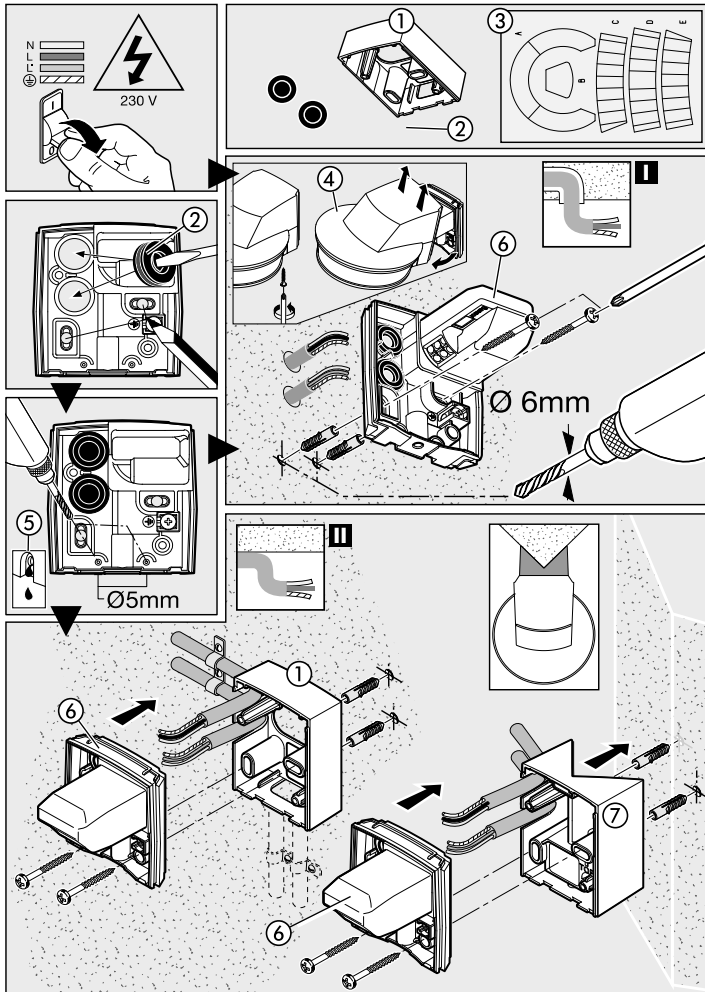

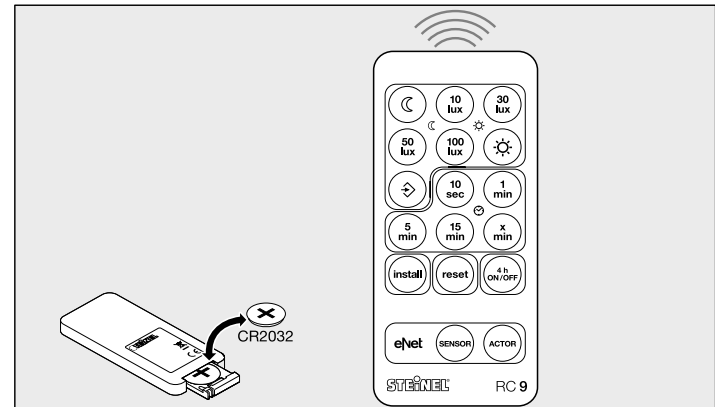
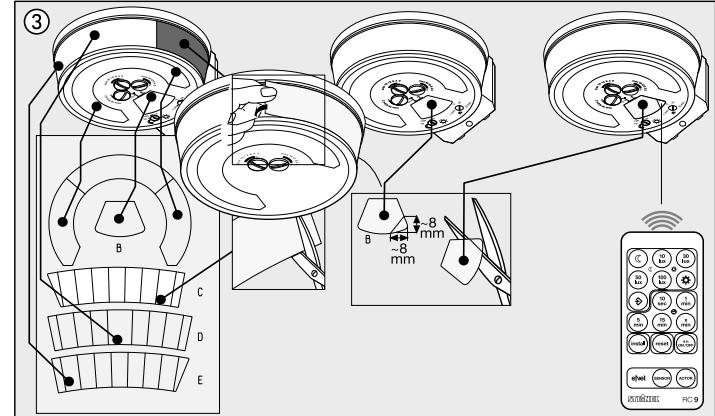
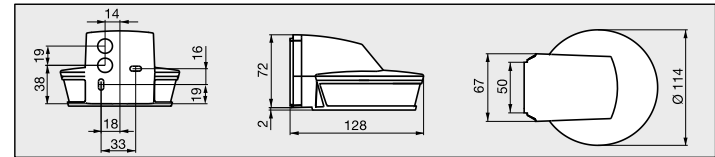
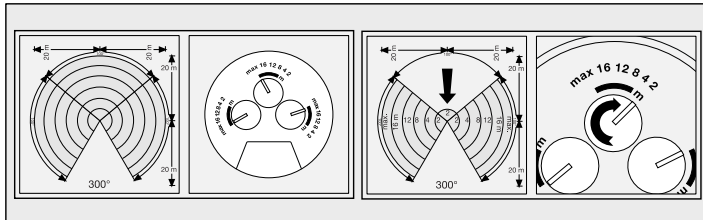
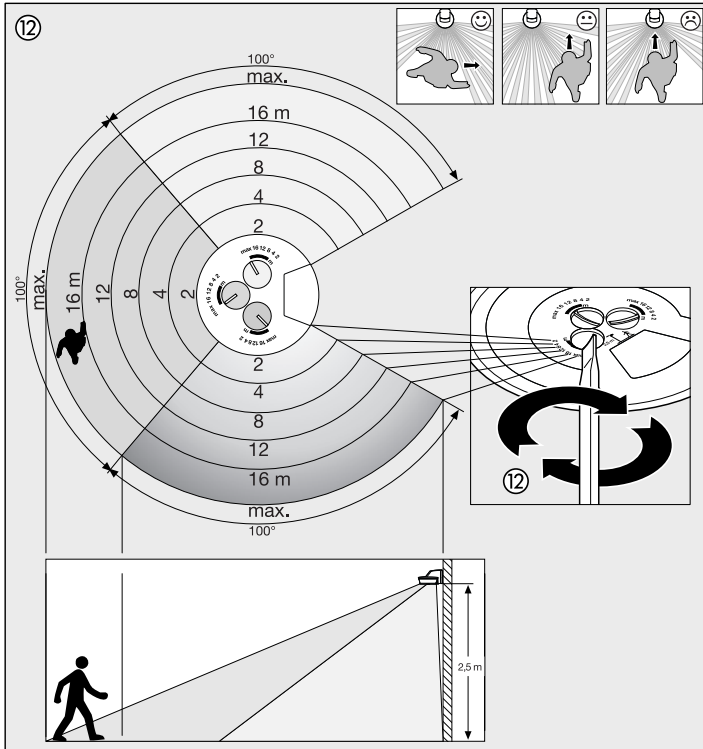

## DE Montageanleitung

### Sehr geehrter Kunde,

vielen Dank für das Vertrauen, das Sie uns beim Kauf Ihres neuen STEINEL-Infrarot-Sensors entgegengebracht haben. Sie haben sich für ein wegweisendes Qualitätsprodukt entschieden, das mit größter Sorgfalt produziert, getestet und verpackt wurde.

### Das Prinzip

Das Gerät ist mit Pyro-Sensoren ausgestattet, die die unsichtbare Wärmestrahlung von sich bewegenden Körpern (Menschen, Tieren, etc.) erfassen. Diese registrierte Wärmestrahlung wird elektronisch umgesetzt, und ein ange-

schlossener Verbraucher (z. B. eine Leuchte) wird eingeschaltet. Durch Hindernisse, wie z. B. Mauern oder Glasscheiben wird keine Wärmestrahlung erkannt, es erfolgt also auch keine Schaltung.

### ⚠ Sicherheitshinweise

- Bei der Montage muss die anzuschließende elektrische Leitung spannungsfrei sein. Daher als erstes Strom abschalten und Spannungsfreiheit mit einem Spannungsprüfer überprüfen.
- Bei der Installation des Sensors handelt es sich um eine Arbeit an der Netzspannung. Sie muss daher fachgerecht nach den

landesüblichen Installationsvorschriften und Anschlussbedingungen durchgeführt werden. (z.B.: DE-VDE 0100, AT-ÖVE/ÖNORM E 8001-1, CH-SEV 1000)

- Nur original Ersatzteile verwenden.
- Reparaturen dürfen nur durch Fachwerkstätten durchgeführt werden.

### Installationshinweise

Der Montageort sollte mindestens 50 cm von einer anderen Leuchte entfernt sein, da Wärmestrahlung zur Auslösung des Systems führen kann.

Um eine optimale Erfassung zu erreichen, muss der Sensor tangential zur Gehrichtung installiert sein.

Zur Montage auf Außenecken ist ein Eckwandhalter inklusive.

Die Netzleitung besteht aus einem 3-adrigen Kabel (max. Ø der Leitungen 9 mm):

- L** = Phase (meistens schwarz, braun oder grau)
- N** = Neutraleiter
- PE** = Schutzleiter

Bei Beschädigung der Dichtgummis müssen die Öffnungen zur Kabeldurchführung mit einem Doppelmembranstrützen M16 bzw. M20 abgedichtet werden.

Im Gehäuse ist ein Kondenswasserloch angedeutet ⑤. Bei der Wandmontage kann dieses geöffnet werden.

Bei nachträglicher Änderung der Leitungsführung muss der Wandhalter ④ erneuert werden.

### Gerätebeschreibung

- ① Aufputzadapter
- ② Dichtstopfen
- ③ Abdeckfolie
- ④ Linsengehäuse
- ⑤ Kondenswasserloch
- ⑥ Wandhalter/Sensor-Einheit
- ⑦ Eckwandhalter

- ⑧ Steckklemmen
- ⑨ Sicherheitsschraube
- ⑩ Dämmerungseinstellung
- ⑪ Zeiteinstellung
- ⑫ Reichweiteinstellung
- Netzanschluss Zuleitung Unterputz
- Netzanschluss Zuleitung Aufputz

## Anschlussbeispiele

- I Leuchte ohne vorhandenen Neutraleiter
  - II Leuchte mit vorhandenem Neutraleiter
  - III Anschluss über Serienschalter für Hand- und Automatik-Betrieb
  - IV Anschluss über einen Wechselschalter für Dauerlicht- und Automatik-Betrieb
- Stellung I: Automatik-Betrieb  
Stellung II: Hand-Betrieb

Dauerbeleuchtung

**Achtung:** Ein Ausschalten der Anlage ist nicht möglich, lediglich der Wahlbetrieb zwischen Stellung I und Stellung II.

- a) Verbraucher, Beleuchtung max. 2000 W (siehe Technische Daten)
- b) Anschlussklemmen des Sensors
- c) Hausinterner Schalter
- d) Hausinterner Serienschalter, Hand, Automatik
- e) Hausinterner Wechselschalter, Automatik, Dauerlicht

## Technische Daten

Abmessungen (H × B × T):	74 × 114 × 128 mm	
Leistung:	Glüh-/ Halogenlampe	2000 W
	Leuchtstofflampen EVG	1500 W
	Leuchtstofflampen unkompensiert	1000 VA
	Leuchtstofflampen reihenkompensiert	700 VA
	Leuchtstofflampen parallelkompensiert	1000 VA
	Niedervolt Halogenlampen	1000 VA
	LED < 2 W	100 W
	2 W < LED < 8 W	300 W
LED > 8 W	600 W	
Kapazitive Belastung	176 µF	
Netzanschluss:	100–240 V AC 50/60 Hz	
Mindestlast:	3 W	
Erfassungswinkel:	300° mit 180° Öffnungswinkel sowie Untertriebschutz und Rückfeldüberwachung. Segmentweise Erfassungsausblendung möglich	
Reichweite:	durch Drehregler in 3 Richtungen unabhängig voneinander einstellbar, (2–20 m, temperaturstabilisiert)	
Sensorik:	4 Sensoren, 6 Erfassungsebenen für Fernbereich und 5 für Untertriebschutz, 1360 Schaltzonen	
Zeiteinstellung:	5 s – 15 min, Impulsmodus	
Dämmerungseinstellung:	2–1000 Lux	
Dauerlicht:	schaltbar (4 Std.) / (nur über Fernbedienung)	
Dauer-AUS:	schaltbar (4 Std.) / (nur über Fernbedienung)	
Schutzart:	IP54 durch 2K-Technologie	

## Funktionen am Gerät

Nachdem der Netzanschluss vorgenommen, und das Gerät geschlossen ist, kann die Anlage in Betrieb genommen werden. Der Sensor führt zunächst eine Einmessphase (40 – 50 s) durch (LED blinkt im Sekundentakt).

Anschließend können mehrere Einstellungen direkt am Sensor oder per Fernbedienung (s. Kapitel Fernbedienung) vorgenommen werden.

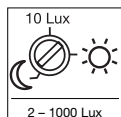

**Dämmerungseinstellung (Anschwelschwelle) ⑩**  
(Werkseinstellung: Tageslichtbetrieb 1000 Lux)

Die gewünschte Ansprechschwelle des Sensors kann von ca. 2 Lux bis 1000 Lux eingestellt werden.

**Hinweis:**  
Der gewünschte Dämmerungswert kann auch über die Fernbedienung gespeichert werden.

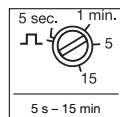

**Zeiteinstellung (Ausschaltverzögerung) ⑪**  
(Werkseinstellung: ca. 10 s)

Die gewünschte Leuchtdauer des angeschlossenen

Verbrauchers kann stufenlos von ca. 5 s bis max. 15 min eingestellt werden.

### Impulsmodus:

Stellen Sie den Regler auf "JL" befindet sich das Gerät im Impulsmodus, d.h. der Ausgang wird für ca. 2 s eingeschaltet (z.B. für Treppenhäusautomat). Danach reagiert der Sensor für ca. 8 s nicht auf Bewegung.

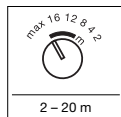

**Reichweitereinstellung ⑫**  
(Werkseinstellung: max. Reichweite)

Die Reichweite lässt sich durch 3 Drehregler in 3 Richtungen (jeweils 100°) unabhängig voneinander einstellen. Die Tabelle zeigt die Reichweiten bei unterschiedlichen Montagehöhen und tangentialer Gehrichtung. Die Werte gelten bei ebenem Gelände und einer Temperatur von 20° C.

Einstellung Drehregler	Montagehöhe			
	1,8 m	2,5 m	3 m	5 m
2	2 m	2 m	3 m	4 m
4	4 m	4 m	7 m	12 m
8	8 m	7 m	12 m	>20 m
12	13 m	12 m	>20 m	>20 m
16	19 m	16 m	>20 m	- ①)
max	>20 m	>20 m	- ①)	- ①)

1) Nicht empfehlenswert, eingeschränkte Erfassung

### Abdeckfolien ⑬

Reicht die unabhängige Einstellung der 3 Sensoren nicht aus, können zudem die Abdeckfolien (C), (D), (E) zur weiteren Einschränkung des Erfassungsbereichs eingesetzt werden (s. Abb.). Die Abdeckfolien (A) + (B) unterhalb des Sensors vermindern die Erkennung von Kleintieren erheblich. Dadurch entfällt natürlich die Erfassung durch diese Linsen, insbesondere der Unterkriechschutz.

**Hinweis:** Bei Verwendung der Abdeckfolie (A) ist die Funktion der Fernbedienung nicht gewährleistet (Abb. ⑬ beachten).

**Tipp:** Geben Sie etwas Wasser mit Reinigungsmittel auf die Linse und bringen Sie dann die Abdeckfolie auf. So klebt die Folie nicht sofort fest und Sie können bequem die Feinjustierung vornehmen. Nach Abtrocknen des Reinigers hält die Folie.

## Funktionen Fernbedienung RC9

### Das Prinzip

Die eNET Fernbedienung RC9 erleichtert die Installation von größeren Beleuchtungsanlagen, da nicht mehr jede Leuchte/jeder Sensor vor der Installation eingestellt werden muss.

Es können mit der Fernbedienung beliebig viele Leuchten/Sensoren gesteuert werden. Die eNET Tasten haben keine Funktion für den sensIQ S.

### Funktionen:

- Helligkeitseinstellung**  
Die gewünschte Ansprechschwelle kann per Tastendruck eingestellt werden.
- Tageslichtbetrieb** (helligkeitsunabhängig -1000 Lux)
- Nachtbetrieb** (2 Lux)
- Helligkeitseinstellung über die Speicher-taste/Teach-Modus.**  
Bei den gewünschten Lichtverhältnissen, bei dem der Sensor zukünftig auf Bewegung reagieren soll, ist diese Taste zu drücken. Der aktuelle Wert wird gespeichert.
- Zeiteinstellung**  
Die gewünschte Leuchtdauer nach der letzten Bewegungserfassung kann durch Drücken der Tasten auf 10 s, 1 min, 5 min, 15 min eingestellt werden.
- Einstellen der Leuchtdauer auf eine individuell gewünschte Zeit. Jeder Tastendruck erhöht die aktuelle Zeiteinstellung um jeweils 1 min (max. 15 min).**
- Bei Tastendruck im Sensorbetrieb wird die Leuchte 4 h eingeschaltet (Die Status-LED leuchtet dauerhaft). Bei Tastendruck im 4 h-AN-Betrieb (ON) wird die Leuchte**

4 h ausgeschaltet (Die Status-LED leuchtet dauerhaft). Der 4 h-Betrieb wird durch Ablauf der Zeit, der Reset-Taste oder im 4 h-AUS-Betrieb (OFF) durch Betätigen der 4 h-Taste verlassen.

### **Install-Modus (Test-Modus)**

Der Install-Modus dient der Prüfung der Funktionalität sowie des Erfassungsbereiches. Unabhängig von der Helligkeit schaltet die Leuchte bei Bewegung für 5 s ein. Bewegung wird über die Status-LED signalisiert.

Der Install-Modus hat Vorrang vor allen anderen Einstellungen. Nach 10 min wird der Install-Modus automatisch verlassen.

Nach einem Tastendruck Reset wird der Install-Modus sofort verlassen.

**Achtung:** Teach-Modus und Install-Modus können nicht gleichzeitig verwendet werden.

### **Reset**

Zurücksetzen aller Einstellungen auf die an der Leuchte manuell eingestellten Werte bzw. Werks-einstellungen.

## Zubehör (optional)

- Smart Remote EAN 4007841 009151**
- Ersetzt die Fernbedienung RC9
  - Steuerung per Smartphone oder Tablet
  - Passende App laden und per Bluetooth verbinden
  - Erkennen des Sensors und auslesen der Parameter

Detaillierte Beschreibungen in den Bedienungsanleitungen der jeweiligen Fernbedienungen.

## Betriebsstörungen

Störung	Ursache	Abhilfe
Sensor ohne Spannung	<ul style="list-style-type: none"> <li>■ Sicherung defekt, nicht eingeschaltet, Leitung unterbrochen</li> <li>■ Kurzschluss</li> </ul>	<ul style="list-style-type: none"> <li>■ neue Sicherung, Netzschalter einschalten, Leitung mit Spannungsprüfer überprüfen</li> <li>■ Anschlüsse überprüfen</li> </ul>
Sensor schaltet nicht ein	<ul style="list-style-type: none"> <li>■ bei Tagesbetrieb, Dämmerungseinstellung steht auf Nachtbetrieb</li> <li>■ Glühlampe defekt</li> <li>■ Netzschalter AUS</li> <li>■ Sicherung defekt</li> <li>■ Erfassungsbereich nicht gezielt eingestellt</li> </ul>	<ul style="list-style-type: none"> <li>■ neu einstellen</li> <li>■ Glühlampe austauschen</li> <li>■ einschalten</li> <li>■ neue Sicherung, evtl. Anschluss überprüfen</li> <li>■ neu justieren</li> </ul>
Sensor schaltet nicht aus	<ul style="list-style-type: none"> <li>■ dauernde Bewegung im Erfassungsbereich</li> <li>■ geschaltete Leuchte befindet sich im Erfassungsbereich und schaltet durch Temperaturveränderung neu</li> <li>■ geschaltete Leuchte befindet sich im Dauerlichtbetrieb (LED an)</li> </ul>	<ul style="list-style-type: none"> <li>■ Bereich kontrollieren und evtl. neu justieren, bzw. abdecken</li> <li>■ Bereich ändern bzw. abdecken</li> <li>■ Dauerlichtbetrieb deaktivieren</li> </ul>
Sensor schaltet immer EIN/AUS	<ul style="list-style-type: none"> <li>■ geschaltete Leuchte befindet sich im Erfassungsbereich</li> <li>■ Tiere bewegen sich im Erfassungsbereich</li> </ul>	<ul style="list-style-type: none"> <li>■ Bereich umstellen bzw. abdecken, Abstand vergrößern</li> <li>■ Bereich umstellen, bzw. abdecken</li> </ul>
Sensor schaltet unerwünscht ein	<ul style="list-style-type: none"> <li>■ Wind bewegt Bäume und Sträucher im Erfassungsbereich</li> <li>■ Erfassung von Autos auf der Straße</li> <li>■ Sonnenlicht fällt auf die Linse</li> <li>■ plötzliche Temperaturveränderung durch Witterung (Wind, Regen, Schnee) oder Abluft aus Ventilatoren, offenen Fenstern</li> </ul>	<ul style="list-style-type: none"> <li>■ Bereich umstellen</li> <li>■ Bereich umstellen</li> <li>■ Sensor geschützt anbringen oder Bereich umstellen</li> <li>■ Bereich verändern, Montageort verlegen</li> </ul>
Sensor-Reichweitenveränderung	<ul style="list-style-type: none"> <li>■ andere Umgebungstemperaturen</li> </ul>	<ul style="list-style-type: none"> <li>■ Reichweite durch Reichweitenregler (Ⓜ) anpassen, ggf. Abdeckfolien (Ⓜ) einsetzen</li> </ul>

## Betrieb/Pflege

Der Infrarot-Sensor eignet sich zur automatischen Schaltung von Licht. Für spezielle Einbruchalarmanlagen ist das Gerät nicht geeignet, da die hierfür vorgeschriebene Sabotagesicherheit fehlt. Witterungseinflüsse können die Funktion des Bewegungsmelders beeinflussen. Bei starken Windböen, Schnee,

Regen, Hagel kann es zu einer Fehlauslösung kommen, da die plötzlichen Temperaturschwankungen nicht von Wärmequellen unterschieden werden können. Die Erfassungslinse kann bei Verschmutzung mit einem feuchten Tuch (ohne Reinigungsmittel) gesäubert werden.

## Entsorgung

Elektrogeräte, Zubehör und Verpackungen sollen einer umweltgerechten Wiederverwertung zugeführt werden.



Werfen Sie Elektrogeräte nicht in den Hausmüll!

**Nur für EU-Länder:**  
Gemäß der geltenden Europäischen Richtlinie über Elektro- und Elektronik-Altgeräte und ihrer Umsetzung in nationales Recht müssen nicht mehr gebrauchsfähige Elektrogeräte getrennt gesammelt und einer umweltgerechten Wiederverwertung zugeführt werden.

## Herstellergarantie

Herstellergarantie für Unternehmer, wobei Unternehmer eine natürliche oder juristische Person oder eine rechtsfähige Personengesellschaft ist, die bei Abschluss des Kaufes in Ausübung ihrer gewerblichen oder selbständigen beruflichen Tätigkeit handelt.

Herstellergarantie der STEINEL Vertrieb GmbH, Dieselstraße 80-84, 33442 Herzebrock-Clarholz

Alle STEINEL-Produkte erfüllen höchste Qualitätsansprüche. Aus diesem Grund leisten wir als Hersteller Ihnen als Kunde gerne eine unentgeltliche Garantie gemäß den nachstehenden Bedingungen:

Wir leisten Garantie durch kostenlose Behebung der Mängel (nach unserer Wahl: Reparatur oder Austausch mangelhafter Teile ggf. Austausch durch ein Nachfolgemodell oder Erstellung einer Gutschrift), die nachweislich innerhalb der Garantiezeit auf einem Material- oder Herstellungsfehler beruhen.

Die Garantiezeit für

- Sensorik / Außenleuchten / Innenleuchten beträgt: 5 Jahre und beginnt mit dem Kaufdatum des Produktes.

Ausdrücklich ausgenommen von dieser Garantie sind alle auswechselbaren Leuchtmittel.

Darüber hinaus ist die Garantie ausgeschlossen:

- bei einem gebrauchsbedingten oder sonstigen natürlichen Verschleiß von Produktteilen oder Mängeln am STEINEL-Produkt, die auf gebrauchsbedingtem oder sonstigem natürlichem Verschleiß zurückzuführen sind,
- bei nicht bestimmungs- oder unsachgemäßem Gebrauch des Produkts oder Missachtung der Bedienungsanweisung,
- wenn An- und Umbauten bzw. sonstige Modifikationen an dem Produkt eigenmächtig vorgenommen wurden oder Mängel auf die Verwendung von Zubehör-, Ergänzungs- oder

- Ersatzteilen zurückzuführen sind, die keine STEINEL-Originalteile sind,
- wenn Wartung und Pflege der Produkte nicht entsprechend der Bedienungsanleitung erfolgt sind,
  - wenn Anbau und Installation nicht gemäß den Installationsvorschriften von STEINEL ausgeführt wurden,
  - bei Transportschäden oder -verlusten.

Diese Herstellergarantie lässt Ihre gesetzlichen Rechte unberührt. Die hier beschriebenen Leistungen gelten zusätzlich zu den gesetzlichen Rechten und beschränken oder ersetzen diese nicht.

Die Garantie gilt für sämtliche STEINEL-Produkte, die in Deutschland gekauft und verwendet werden. Es gilt deutsches Recht unter Ausschluss des Übereinkommens der Vereinten Nationen über Verträge über den internationalen Warenkauf (CISG).

## Geltendmachung

Wenn Sie Ihr Produkt reklamieren wollen, senden Sie es bitte vollständig und frachtfrei mit dem Original-Kaufbeleg, der die Angabe des Kaufdatums und der Produktbezeichnung enthalten muss, an Ihren Händler oder direkt an uns, die STEINEL Vertrieb GmbH – Reklamationsabteilung –, Dieselstraße 80-84, 33442 Herzebrock-Clarholz. Wir empfehlen Ihnen daher, Ihren Kaufbeleg bis zum Ablauf der Garantiezeit sorgfältig aufzubewahren. Für Transportkosten und -risiken im Rahmen der Rücksendung übernehmen wir keine Haftung.

**5 JAHRE**  
HERSTELLER  
GARANTIE

## GB Installation instructions

### Dear Customer,

Congratulations on purchasing your new STEINEL Infrared Sensor and thank you for the confidence you have shown in us. You have chosen a pioneering product that has been manufactured, tested and packed with the greatest care.

Please familiarise yourself with these instructions before attempting to install the sensor light because prolonged reliable and trouble-free operation will only be ensured if it is fitted properly. We hope your new Infrared Sensor will give you lasting satisfaction.

### Principle

The unit is equipped with pyro sensors that detect the invisible heat emitted from moving objects (people, animals etc.). The heat thus detected is electronically converted and switches ON connected consumers (e.g.

a light). No heat radiation is detected through obstacles such as walls or panes of glass for example and consequently no switching occurs.

### ⚠ Safety warnings

- During installation, the electrical wiring you are connecting must be dead. Therefore, switch off the power first and use a voltage tester to check that the power supply is disconnected.
- Installing the sensor involves work on the mains power supply. This work must therefore be carried out professionally in

accordance with applicable national wiring regulations and electrical operating conditions. (DE-VDE 0100, AT-OVE/ÖNORM E 8001-1, CH-SEV 1000)

- Only use genuine replacement parts.
- Repairs may only be carried out by specialist workshops.

### Installation

The site of installation should be at least 50 cm away from another light because heat radiated from it may activate the system. In order to achieve optimum detection, the sensor must be installed tangentially to the walking direction.

If the rubber seal is damaged, the cable entry openings must be sealed with an M 16 or M 20 double seal cable gland.

A condensation water drainage hole is outlined in the housing ⑤. This can be opened for wall installation.

A corner wall mount is included for mounting on outside corners.

Wall mount ④ must be renewed if any subsequent change is made to wiring run.

The mains supply lead is a 3-core cable (max. conductor Ø 9 mm):  
**L** = phase (usually black, brown or grey)  
**N** = neutral conductor  
**PE** = protective-earth conductor ④

### System components

- |                                    |                                      |
|------------------------------------|--------------------------------------|
| ① Surface-mounting adapter         | ⑧ Plug-in terminals                  |
| ② Sealing plug                     | ⑨ Locking screw                      |
| ③ Film shroud                      | ⑩ Light-level setting                |
| ④ Lens enclosure                   | ⑪ Time setting                       |
| ⑤ Condensation water drainage hole | ⑫ Reach setting                      |
| ⑥ Wall mount / sensor unit         | ■ Mains connection, concealed wiring |
| ⑦ Corner wall mount                | ■ Mains connection, surface wiring   |

## Connection examples

- |   |  |
|---|--|
| <b>I Light without existing neutral conductor</b>   | a) Loads, lighting of 2000 W max. (see Technical specifications) |
| <b>II Light fitted with a neutral conductor</b>   | b) Sensor connection terminals                                   |
| <b>III Connection by means of two-circuit single-interruption switch for manual and automatic operation</b> | c) Indoor switch   |
| <b>IV Connection by means of two-way switch for manual override and automatic operation</b>                 | d) Indoor series switch, manual, automatic                       |
|   | e) Indoor two-way switch, automatic operation, manual override   |
- Setting I: Automatic operation  
 Position II: Manual operation  
 Light ON permanently
- Note:** The system cannot be switched OFF, it is only possible to select operation at setting I or II.

## Technical specifications

Dimensions (H x W x D):	74 x 114 x 128 mm	
Output:	Incandescent / halogen lamp load	2000 W
	Fluorescent-lamp electronic ballasts	1500 W
	Fluorescent lamps, uncorrected	1000 VA
	Fluorescent lamps, series-corrected	700 VA
	Fluorescent lamps, parallel-corrected	1000 VA
	Low-voltage halogen lamps	1000 VA
	LED < 2 W	100 W
	2 W < LED < 8 W	300 W
	LED > 8 W	600 W
	Capacitive load	176 µF
Power supply:	100 - 240 V AC 50/60 Hz	
Minimum load:	3 W	
Angle of coverage:	300° with 180° angle of aperture, as well as sneak-by guard for coverage directly below the sensor. Capability of masking out individual segments	
Reach:	Adjustable in 3 directions independently from one another by control dial, (2 - 20 m max., temperature-stabilised)	
Sensor technology:	4 sensors, 6 levels for long-distance detection and 5 for sneak-by guard, 1360 switching zones	
Time setting:	5 sec. - 15 min., pulse mode	
Twilight setting:	2 - 1000 lux	
Manual override:	selectable (4 hrs.) / (by remote control only)	
Permanently OFF:	selectable (4 hrs.) / (by remote control only)	
IP rating:	IP54 through 2-component injection mould technology	

## Functions on the unit

The system can be put into operation once the mains power has been connected and the unit is closed. The sensor first goes through a calibration cycle (40 – 50 sec.) (LED flashes once a second).

Several settings can then be made directly on the sensor or by remote control (see Remote control).

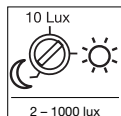

**Twilight setting (response threshold) ⑩**  
(Factory setting: daylight operation 1000 lux)

The sensor's response threshold can be set to between approx. 2 lux and 1000 lux.

### Note:

The desired twilight value can also be memorised by remote control.

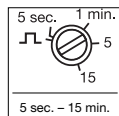

**Time setting (switch OFF delay) ⑪**  
(Factory setting: approx. 10 sec.)

The time you wish the connected light to stay ON for can be infinitely adjusted from approx. 5 sec. to a maximum of 15 min.

### Pulse mode:

Set the control dial to "JL" the unit is in pulse mode, i.e. the output is switched ON for approx. 2 sec. (e.g. for staircase lighting timer). Afterwards, the sensor does not react to movement for approx. 8 sec.

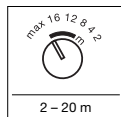

**Reach setting ⑫**  
(Factory setting: max. reach)

Reach can be adjusted in 3 directions by 3 control dials (through 100° in each direction and independently of each another). The table shows reaches at different mounting heights for tangential walking direction. The values apply on flat terrain at a temperature of 20° C.

Setting, control dial	Mounting height			
	1.8 m	2.5 m	3 m	5 m
2	2 m	2 m	3 m	4 m
4	4 m	4 m	7 m	12 m
8	8 m	7 m	12 m	>20 m
12	13 m	12 m	>20 m	>20 m
16	19 m	16 m	>20 m	- ①)
max	>20 m	>20 m	- ①)	- ①)

①) Not recommended, limited detection

### Film shrouds ⑬

If the independent settings of the 3 sensors are not sufficient, the detection zone can be restricted further by fitting film shrouds C, D, E (see Fig.). Film shrouds A + B under the sensor help to prevent the detection of small animals. This, of course, takes the lenses out of action and in particular results in loss of the sneak-by guard.

**Note:** The remote control does not work when using film shroud A (see Fig. ③).

**Advice:** Apply a solution of water and detergent to the lens before fitting the film shroud.

This way, the film does not firmly stick on immediately and gives you time to make precision adjustments. Once the cleaner is dry, the film adheres.

## RC9 remote control functions

### Principle

The eNet RC9 remote control makes larger-scale lighting systems easier to install as it avoids the need to set each light/sensor prior to installation.

### Functions:



#### 1 Light-level setting

The chosen response threshold can be selected at the press of a button.



#### 2 Daylight operating mode

(depending on ambient light level - 1000 lux)



#### 3 Night mode (2 lux)



#### 4 Light-level setting via the memory button / teach mode.

This button must be pressed at the level of light at which you want the sensor to respond to movement from now on. The current value is stored.



#### 5 Time setting

The period of time you want the light to stay ON for after the last detected movement can be set to 10 s, 1 min, 5 min or 15 min by pressing these buttons.



#### 6 Setting the light to stay ON for a time of your own choice. Each press of the button increments the current time setting by 1 min (up to 15 min).



#### 7 Pressing this button in sensor mode switches the light ON for 4 hours (the status LED lights up permanently). Pressing this button in 4 h ON mode switches the light OFF for 4 hours (the status LED lights up permanently).

Any number of lights/sensors can be controlled via the remote control. The eNET buttons are without any function for the sensIQ S.



#### 8 Install mode (test mode)

The 4 h mode is terminated after the time elapses, by pressing the reset button or by pressing the 4 h button in the 4 h OFF mode.

Install mode has the purpose of checking for proper working order as well for testing the detection zone. Irrespective of light level, the light switches ON for 5 s in response to movement. Movement is signalled by the status LED.

Install mode has priority over all other settings. Install mode ends automatically after 10 minutes.

Install mode ends immediately after pressing reset.

Note: Teach mode and Install mode cannot be used at the same time.



#### 9 Reset

Resets all settings to the values selected on the light manually or to the factory settings.

## Accessories (optional)

Smart Remote EAN 4007841 009151  
 - Replaces the remote control RC9  
 - Control via smartphone or tablet  
 - Download appropriate app and connect via Bluetooth  
 - For identifying the sensor and reading parameters

Detailed descriptions are provided in the operating instructions for the particular remote controls.



## Troubleshooting

Malfunction	Cause	Remedy
Sensor without power	<ul style="list-style-type: none"> <li>■ Fuse has blown; not switched ON; break in wiring</li> <li>■ Short circuit</li> </ul>	<ul style="list-style-type: none"> <li>■ New fuse, turn on power switch, check wiring with voltage tester</li> <li>■ Check connections</li> </ul>
Sensor will not switch ON	<ul style="list-style-type: none"> <li>■ Twilight setting in night-time mode during daytime operation</li> <li>■ Bulb faulty</li> <li>■ Mains power switch OFF</li> <li>■ Fuse faulty</li> <li>■ Detection zone not correctly adjusted</li> </ul>	<ul style="list-style-type: none"> <li>■ Adjust setting</li> <li>■ Change bulb</li> <li>■ Switch ON</li> <li>■ Replace fuse, check connection if necessary</li> <li>■ Re-adjust</li> </ul>
Sensor will not switch OFF	<ul style="list-style-type: none"> <li>■ Continued movement within the detection zone</li> <li>■ Light is in detection zone and keeps switching ON as a result of temperature change</li> <li>■ Light being operated is in the manual override mode (LED ON)</li> </ul>	<ul style="list-style-type: none"> <li>■ Check zone and readjust if necessary or fit shrouds</li> <li>■ Adjust detection zone or fit shrouds</li> <li>■ Deactivate manual override</li> </ul>
Sensor keeps switching ON/OFF	<ul style="list-style-type: none"> <li>■ Light being operated in the detection zone</li> <li>■ Animals moving in detection zone</li> </ul>	<ul style="list-style-type: none"> <li>■ Adjust detection zone or fit shrouds, increase distance</li> <li>■ adjust zone, or apply shrouds</li> </ul>
Sensor responds when it should not	<ul style="list-style-type: none"> <li>■ Wind is moving trees and bushes in the detection zone</li> <li>■ Cars in the street are detected</li> <li>■ Sunlight is shining on the lens</li> <li>■ Sudden temperature changes due to weather (wind, rain, snow) or air expelled from fans, open windows</li> </ul>	<ul style="list-style-type: none"> <li>■ Change zone</li> <li>■ Change zone</li> <li>■ Mount sensor in a protected place or change zone</li> <li>■ Adjust detection zone or install in a different place</li> </ul>
Change in sensor's reach	<ul style="list-style-type: none"> <li>■ Differing ambient temperatures</li> </ul>	<ul style="list-style-type: none"> <li>■ Adjust reach by reach controller (Ⓣ), if necessary applying film shrouds (Ⓣ)</li> </ul>

## Operation/Maintenance

The infrared sensor can be used for switching light ON and OFF automatically. The unit is not suitable for burglar alarm systems as it is not tamperproof in the manner prescribed for such systems. Weather conditions may affect the way the motion detector works. Strong gusts of wind, snow, rain or hail may cause the light

to come ON when it is not wanted because the sensor is unable to distinguish sudden changes of temperature from sources of heat. The detector lens may be cleaned with a damp cloth if it gets dirty (do not use cleaning agents).

## Disposal

Electrical and electronic equipment, accessories and packaging must be recycled in an environmentally compatible manner.



Do not dispose of electrical and electronic equipment as domestic waste.

### EU countries only:

Under the current European Directive on Waste Electrical and Electronic Equipment and its implementation in national law, electrical and electronic equipment no longer suitable for use must be collected separately and recycled in an environmentally compatible manner.

## Manufacturer's warranty

As purchaser, you are entitled to your statutory rights against the vendor. If these rights exist in your country, they are neither curtailed nor restricted by our Warranty Declaration. We guarantee that your STEINEL Professional sensor product will remain in perfect condition and proper working order for a period of 5 years. We guarantee that this product is free from material-, manufacturing- and design flaws. In addition, we guarantee that all electronic components and cables function in the proper manner and that all materials used and their surfaces are without defects.

For information on making claims under the terms of the warranty, please go to [www.steinel-professional.de/garantie](http://www.steinel-professional.de/garantie)

If you have a warranty claim or would like to ask any question regarding your product, you are welcome to call us at any time on our Service Hotline **01733 366700**.

**5 YEAR**  
MANUFACTURER'S  
WARRANTY

### Making Claims

If you wish to make a claim, please send your product complete and carriage paid with the original receipt of purchase, which must show the date of purchase and product designation, either to your retailer or contact us at **STEINEL (UK) Limited, 25 Manasty Road, Axis Park, Orton Southgate, Peterborough, PE2 6UP**, for a returns number. For this reason, we recommend that you keep your receipt of purchase in a safe place until the warranty period expires. STEINEL shall assume no liability for the costs or risks involved in returning a product.

## FR Instructions de montage

### Cher client,

Nous vous remercions de la confiance que vous avez témoignée à STEINEL en achetant ce détecteur infrarouge. Vous avez choisi un article de qualité innovant, fabriqué, testé et conditionné avec le plus grand soin.

Avant de l'installer, veuillez lire attentivement ces instructions de montage. En effet, seules une installation et une mise en service correctement effectuées garantissent durablement un fonctionnement impeccable et fiable. Nous souhaitons que votre nouveau détecteur infrarouge vous apporte entière satisfaction.

### Le principe

L'appareil est muni de détecteurs pyroélectriques qui détectent le rayonnement de chaleur invisible émis par les corps en mouvement (personnes, animaux, etc.). Ce rayonnement de chaleur capté est ensuite traité par un

système électronique qui met en marche l'appareil raccordé (p. ex. une lampe). Les obstacles comme les murs ou les vitres empêchent la détection du rayonnement de chaleur et donc toute commutation.

### ⚠️ Consignes de sécurité

- Pendant le montage, les conducteurs à raccorder doivent être hors tension. Il faut donc d'abord couper le courant et s'assurer de l'absence de courant à l'aide d'un testeur de tension.
- L'installation du détecteur implique une intervention sur le réseau électrique et doit

donc être effectuée correctement et conformément à la norme NF C-15100.

- N'utiliser que des pièces de rechange d'origine.
- Les réparations ne doivent être effectuées que par des ateliers spécialisés.

### Conseils d'installation

Il faut monter l'appareil à 50 cm au moins de toute lampe dont la chaleur pourrait entraîner un déclenchement intempestif du détecteur. Pour obtenir une détection optimale, il faut installer le détecteur tangentiellement au sens de passage.

Si les joints en caoutchouc sont détériorés, il faut assurer l'étanchéité des ouvertures de passage des câbles avec un bouchon à double membrane M 16 ou M 20.

Un trou d'évacuation de l'eau condensée est prévu dans le boîtier ⑤. On peut l'ouvrir en cas de montage mural.

En cas de modification ultérieure du passage de câbles, le support mural ⑥ doit être renouvelé.

Un support mural d'angle pour le montage sur les angles extérieurs est également fourni avec l'appareil.

Le câble secteur est composé d'un câble à 3 conducteurs (diam. max. des câbles 9 mm) :

**L** = phase (la plupart du temps noir, brun ou gris)

**N** = neutre

**PE** = terre ④

### Description de l'appareil

- ① Adaptateur en saillie
- ② Bouchon
- ③ Cache
- ④ Boîtier de la lentille
- ⑤ Trou d'évacuation de l'eau condensée
- ⑥ Support mural/Unité de détection
- ⑦ Support mural d'angle
- ⑧ Dominos

- ⑨ Vis de sécurité
- ⑩ Réglage de crépuscularité
- ⑪ Temporisation
- ⑫ Réglage de la portée
- Raccordement au secteur avec câble d'alimentation encastré
- Raccordement au secteur avec câble d'alimentation en saillie

## Exemples de branchement

### I Lampe sans conducteur de neutre

### II Lampe avec conducteur neutre

### III Raccordement par interrupteur en série pour la commande manuelle ou automatique

### IV Raccordement par un interrupteur va-et-vient pour un éclairage permanent ou une commande automatique

Position I : fonctionnement automatique

Position II : fonctionnement manuel éclairage permanent

**Attention** : une mise hors circuit de l'appareil n'est pas possible, seul le choix de la commande entre la position I ou II est possible.

- a) Consommateur, éclairage max. 2000 W (cf. caractéristiques techniques)
- b) Bornes du détecteur
- c) Interrupteur de l'habitation
- d) Interrupteur en série de l'habitation, pour une commande manuelle ou automatique
- e) Interrupteur va-et-vient de l'habitation, pour une commande automatique ou un éclairage permanent

## Caractéristiques techniques

Dimensions (H x l x P) : 74 x 114 x 128 mm

Puissance :

lampe à incandescence / halogène	2000 W
tubes fluorescents avec ballast électronique	1500 W
tubes fluorescents non compensés	1000 VA
tubes fluorescents compensés par série	700 VA
tubes fluorescents compensés en parallèle	1000 VA
lampes halogènes basse tension	1000 VA
LED < 2 W	100 W
2 W < LED < 8 W	300 W
LED > 8 W	600 W
charge capacitive	176 µF

Raccordement au secteur : 100 à 240 V CA 50/60 Hz

Charge minimale : 3 W

Angle de détection : 300° avec ouverture angulaire de 180°, ainsi que protection au ras du mur et surveillance du champ arrière. Possibilité de neutraliser la détection par segments

Portée : réglable de façon indépendante dans 3 sens par régulateur rotatif (2 à 20 m, stabilisé en température)

Système de détection : 4 détecteurs, 6 niveaux de détection pour zone lointaine et 5 pour protection au ras du mur, 1360 zones de commutation

Temporisation : 5 s à 15 m, mode à impulsions

Réglage crépuscularité : 2 à 1000 lx

Éclairage permanent : commutable (4 h) / (uniquement via la télécommande)

Arrêt permanent : commutable (4 h) / (uniquement via la télécommande)

Indice de protection : IP54 grâce à la technologie 2K

## Fonctions au niveau de l'appareil

Après avoir branché l'appareil au secteur et l'avoir fermé, vous pouvez mettre l'installation en service. Le détecteur effectue tout d'abord une phase d'étalonnage (de 40 à 50 s) (la LED clignote toutes les secondes).

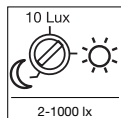

**Réglage de la luminosité de déclenchement (seuil de réaction) ⑩**  
(réglage effectué en usine : fonctionnement diurne 1000 lx)

Le seuil de réaction souhaité du détecteur est réglable d'env. 2 à 1000 lx.

### Remarque :

Il est également possible d'enregistrer la valeur de crépuscularité souhaitée sur la télécommande.

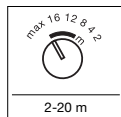

**Réglage de la portée ⑪**  
(réglage effectué en usine : portée max.)

On peut régler la portée dans trois sens (chacun de 100°), indépendamment l'un de l'autre, à l'aide de trois régulateurs rotatifs. Le tableau indique les portées pour différentes hauteurs d'installation et un sens de marche tangentiel. Les valeurs sont valables pour un terrain plat et une température de 20° C.

### Caches ⑫

Si le réglage indépendant des 3 détecteurs est insuffisant, on peut également utiliser les caches (C), (D) et (E) pour limiter encore plus la zone de détection (v. ill.). Les caches (A) + (B) disposés sous le détecteur réduisent considérablement la détection de petits animaux. Ils suppriment bien entendu aussi la détection par ces lentilles, en particulier la protection au ras du mur.

**Remarque :** le bon fonctionnement de la télécommande n'est pas garanti si vous utilisez le cache (A) (tenir compte de l'ill. ③).

**Astuce :** mettez un peu d'eau additionnée de produit nettoyant sur la lentille et appliquez-y le cache. Ainsi, le cache ne colle pas immédiatement et vous avez le temps de procéder au réglage de précision. Quand le produit nettoyant est sec, le cache reste en place.

Il est ensuite possible de procéder à plusieurs réglages directement au niveau du détecteur ou avec la télécommande (voir le chapitre sur la télécommande).

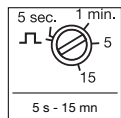

**Minuterie (temporisation de l'extinction) ⑬**  
(réglage effectué en usine : env. 10 s)

La durée d'éclairage souhaitée du consommateur raccordé est réglable en continu d'environ 5 s à 15 mn. max.

### Mode à impulsions :

Si vous mettez la vis de réglage sur "JL", l'appareil est en mode à impulsions, c'est-à-dire que la sortie sera mise sous tension pendant 2 s environ (p. ex. pour une minuterie de cage d'escalier). Ensuite, le détecteur ne réagit pas aux mouvements pendant 8 s environ.

Régl. du régulateur rotatif	Haut. d'inst.			
	1,8 m	2,5 m	3 m	5 m
2	2 m	2 m	3 m	4 m
4	4 m	4 m	7 m	12 m
8	8 m	7 m	12 m	>20 m
12	13 m	12 m	>20 m	>20 m
16	19 m	16 m	>20 m	- ①
max.	>20 m	>20 m	- ①	- ①

1) Non conseillé, détection limitée

## Fonctions de la télécommande RC9

### Le principe

La télécommande RC9 facilite l'installation de grands systèmes d'éclairage parce qu'il n'est plus nécessaire de régler chaque luminaire/détecteur individuellement avant son installation.

La télécommande permet de piloter un nombre quelconque de luminaires/détecteurs. Les boutons eNET n'ont aucune fonction pour le sensIQ S.

### Fonctionnement :

#### ☀️ 1 Réglage de la luminosité

La luminosité de déclenchement souhaitée peut être réglée en appuyant sur le bouton correspondant.

☀️ 2 Fonctionnement diurne (indépendant de la luminosité -1000 lx)

🌙 3 Fonctionnement nocturne (2 lx)

🔄 4 Réglage de la luminosité via le bouton de mémorisation/mode Teach (apprentissage).

Appuyer sur ce bouton quand la luminosité ambiante a atteint la valeur à laquelle le détecteur devra réagir à l'avenir en cas de mouvement. La valeur actuelle est mémorisée.

#### 🕒 5 Temporisation

Il suffit d'appuyer sur les boutons pour régler la durée d'éclairage souhaitée après la dernière détection d'un mouvement à 10 s, 1 min, 5 min ou 15 min.

⌘ min 6 Réglage de la durée d'éclairage à une durée personnalisée souhaitée. Chaque pression de bouton augmente respectivement la temporisation actuelle d'une minute (max. 15 min).

4 h ON/OFF 7 En état de détection, une pression de bouton allume le luminaire pendant 4 heures (la LED d'état est allumée en permanence). En état marche forcée 4 heures, une pression de

bouton éteint le luminaire pendant 4 heures (la LED d'état est allumée en permanence). Il est possible de quitter les états 4h (Marche ou Arrêt) une fois la durée écoulée, en appuyant sur le bouton de réinitialisation « reset » ou en appuyant sur le bouton 4 h lorsque l'appareil est en état 4 h ARRÊT.

#### 🔧 3 Mode installation (mode test)

Le mode installation permet de contrôler le bon fonctionnement et la zone de détection. Indépendamment de la luminosité, le luminaire s'allume pendant env. 5 s en cas de détection d'un mouvement. Un mouvement est signalé via la LED d'état.

Le mode installation est prioritaire par rapport à tous les autres réglages. Le luminaire quitte automatiquement le mode installation au bout de 10 min.

Le luminaire quitte immédiatement le mode installation dès que l'on appuie sur le bouton de réinitialisation « reset ».

Attention : le mode Teach et le mode installation ne peuvent pas être utilisés en même temps.

#### 🔄 9 Réinitialisation (« reset »)

Tous les réglages sont remis aux valeurs programmées manuellement ou aux valeurs d'usine.

## Accessoires (en option)

Smart Remote EAN 4007841 009151  
- Remplace la télécommande RC9  
- Commande via le smartphone ou la tablette  
- Charger l'appli nécessaire et se connecter via Bluetooth

- Reconnaissance du détecteur et lecture des paramètres  
Vous trouverez des descriptions détaillées dans les modes d'emploi des télécommandes correspondantes.

## Dysfonctionnements

Problème	Cause	Règlement
Le détecteur n'est pas sous tension	<ul style="list-style-type: none"> <li>■ Fusible défectueux, appareil hors circuit, câble coupé</li> <li>■ Court-circuit</li> </ul>	<ul style="list-style-type: none"> <li>■ Changer le fusible défectueux, mettre l'interrupteur en circuit, vérifier le câble à l'aide d'un testeur de tension</li> <li>■ Vérifier le branchement</li> </ul>
Le détecteur n'allume pas la lampe	<ul style="list-style-type: none"> <li>■ Pendant la journée, le réglage de la luminosité de déclenchement est en position nocturne</li> <li>■ Ampoule défectueuse</li> <li>■ Interrupt. en position ARRÊT</li> <li>■ Fusible défectueux</li> <li>■ Réglage incorrect de la zone de détection</li> </ul>	<ul style="list-style-type: none"> <li>■ Ajuster à nouveau</li> <li>■ Changer la lampe à incandescence</li> <li>■ Mettre en circuit</li> <li>■ Changer le fusible, éventuellement vérifier le branchement</li> <li>■ Ajuster à nouveau</li> </ul>
Le détecteur n'éteint pas la lampe	<ul style="list-style-type: none"> <li>■ Mouvement continu dans la zone de détection</li> <li>■ La lampe raccordée se trouve dans la zone de détection et se rallume sous l'effet des variations de température</li> <li>■ La lampe raccordée est en mode éclairage permanent (LED allumée)</li> </ul>	<ul style="list-style-type: none"> <li>■ Contrôler la zone de détection, éventuellement la régler à nouveau ou la masquer</li> <li>■ Modifier la zone ou la masquer</li> <li>■ Désactiver le mode d'éclairage continu</li> </ul>
Le détecteur s'allume et s'éteint continuellement	<ul style="list-style-type: none"> <li>■ La lampe raccordée se trouve dans la zone de détection</li> <li>■ Des animaux se déplacent dans la zone de détection</li> </ul>	<ul style="list-style-type: none"> <li>■ Modifier la zone ou la masquer, augmenter la distance</li> <li>■ Modifier la zone ou la masquer</li> </ul>
Le détecteur allume la lampe de façon intempestive	<ul style="list-style-type: none"> <li>■ Le vent agite des arbres et des arbustes dans la zone de détection</li> <li>■ Détection de voitures passant sur la chaussée</li> <li>■ Rayons solaires sur la lentille</li> <li>■ Variations subites de température dues aux intemp. (vent, pluie, neige) ou à des courants d'air fœnés, de ventilat. ou de fenêtres ouvertes</li> </ul>	<ul style="list-style-type: none"> <li>■ Modifier la zone</li> <li>■ Installer le détecteur dans un endroit protégé ou modifier la zone</li> <li>■ Modifier la zone, monter l'appareil à un autre endroit</li> </ul>
Variation de la portée du détecteur	<ul style="list-style-type: none"> <li>■ Variations de la température ambiante</li> </ul>	<ul style="list-style-type: none"> <li>■ Ajuster la portée avec le régulateur (10), si nécessaire, poser des caches (11)</li> </ul>

## Utilisation/Entretien

Le détecteur infrarouge est conçu pour la commutation automatique de l'éclairage. Il n'est toutefois pas prévu pour les alarmes spéciales anti-intrusion car il n'est pas protégé contre le vandalisme. Les conditions atmosphériques peuvent influencer le fonctionnement du détecteur de mouvement. Les rafales

de vent, la neige, la pluie, la grêle peuvent entraîner un déclenchement intempestif car le détecteur ne peut pas distinguer les brusques variations de température des sources de chaleur. Si la lentille se salit, on la nettoiera avec un chiffon humide (ne pas utiliser de détergent).

## Recyclage

Les appareils électriques, les accessoires et les emballages doivent être soumis à un recyclage respectueux de l'environnement.



Ne jetez pas les appareils électriques avec les ordures ménagères !

### Uniquement pour les pays de l'UE :

conformément à la directive européenne en vigueur relative aux appareils électriques et électroniques usagés et à son application dans le droit national, les appareils électriques qui ne fonctionnent plus doivent être collectés séparément des ordures ménagères et doivent faire l'objet d'un recyclage écologique.

## Garantie du fabricant

En tant qu'acheteur, vous disposez des droits prescrits par la loi à l'encontre du vendeur. Notre déclaration de garantie ne raccourcit ni ne limite ces droits dans la mesure où ils existent dans votre pays. Nous vous accordons une garantie de 5 ans sur le parfait état et le bon fonctionnement de votre produit à détection STEINEL Professional. Nous garantissons que ce produit ne présente pas de défauts matériels, de fabrication ni de construction. Nous garantissons le bon état de fonctionnement de tous les composants électroniques et des câbles ainsi que l'absence de vices pour tous les matériaux utilisés et leurs surfaces.

Veillez consulter notre site Internet [www.steinel-professional.de/garantie](http://www.steinel-professional.de/garantie) pour de plus amples informations sur la manière de faire valoir un droit à une prestation de garantie.

Si vous avez besoin d'avoir recours au service de garantie ou si vous avez une question au sujet de votre produit, vous pouvez nous appeler à tout moment au n° d'assistance téléphonique pour la clientèle **03 20 30 34 00**.

**5 ANS**  
DE GARANTIE  
FABRICANT

### Réclamation

Si vous avez une réclamation à faire au sujet de votre produit, veuillez l'envoyer complet franco de port accompagné de la preuve d'achat originale qui doit comprendre la date de l'achat et la désignation du produit à votre revendeur.

## NL Gebruiksaanwijzing

### Geachte klant,

Hartelijk dank voor het vertrouwen dat u met de aanschaf van uw nieuwe STEINEL-infraroodsensor in ons heeft gesteld. U heeft een baanbrekend kwaliteitsproduct gekocht, dat met uiterste zorgvuldigheid vervaardigd, getest en verpakt werd.

### Het principe

Dit apparaat is uitgerust met pyrosensoren, die de onzichtbare warmtestraling van bewegende lichamen (mensen, dieren, etc.) registreren. Deze zo geregistreerde warmtestraling wordt elektronisch omgezet en aangesloten apparaat

Lees voor de installatie deze gebruiksaanwijzing nauwkeurig door, want alleen een vakkundige installatie en ingebruikneming garanderen een duurzaam, betrouwbaar en storingvrij gebruik. Wij wensen u veel plezier met uw nieuwe infraroodsensor.

tuur (bijv. een lamp) wordt ingeschakeld. Door hindernissen, zoals muren of ruiten, wordt geen warmtestraling herkend, dus vindt ook geen schakeling plaats.

### ⚠ Veiligheidsvoorschriften

- Bij de montage moet de aan te sluiten elektrische kabel spanningsvrij zijn. Daarom eerst de stroom uitschakelen en op spanningsloosheid testen met een spanningstester.
- Bij de installatie van de sensor werkt u met netspanning. Dit moet vakkundig en volgens de gebruikelijke installatievoorschriften en aansluitingsvoorwaarden worden uitgevoerd.

(DE-VDE 0100, AT-ÖVE/ÖNORM E 8001-1, CH-SEV 1000)

- Gebruik uitsluitend originele reserveonderdelen.
- Reparaties mogen uitsluitend door een vakbedrijf worden uitgevoerd.

### Installatie-instructies

De plaats van montage moet minimaal 50 cm van een andere lamp verwijderd zijn, omdat warmtestraling hiervan de sensor kan activeren. Voor een optimale registratie moet de sensor tangential op de loopprieching zijn gemonteerd.

Bij beschadiging van de afdichtstopjes dient u de openingen naar de kabeldoorvoer met een dubbele membraanmof M16 resp. M20 af te dichten.

Hoekwandhouder voor montage op buitenhoeken inclusief.

In de behuizing bevindt zich een condenswateropening ⑤. Deze kan bij de wandmontage worden geopend.

De stroomtoevoer bestaat uit een 3-polige kabel (max. Ø van de kabels 9 mm):

**L** = fase (meestal zwart, bruin of grijs)

**N** = nuldraad

**PE** = aardendraad ④

Wanneer kabels achteraf anders worden gelegd moet wandhouder ⑥ worden vervangen.

### Beschrijving van het apparaat

- ① Opbouwadapter
- ② Afdichtstopje
- ③ Afdekfolie
- ④ Lensbehuizing
- ⑤ Condenswateropening
- ⑥ Wandhouder/sensoruimte
- ⑦ Hoekwandhouder

- ⑧ Insteekklemmen
- ⑨ Borgschroef
- ⑩ Schemerinstelling
- ⑪ Tijdinstelling
- ⑫ Reikwijdte-instelling
- Netaansluiting leidingen in de muur
- Netaansluiting leidingen op de muur

## Aansluitvoorbeelden

- I **Lamp zonder aanwezige nuldraad**
  - II **Lamp met aanwezige nuldraad**
  - III **Aansluiting via serieschakelaar voor handmatige schakeling en automatische werking**
  - IV **Aansluiting via een wisselchakelaar voor permanente verlichting en automatische werking**  
Stand I: automatische werking  
Stand II: handmatige schakeling permanente verlichting
- Opgelet:** uitschakelen van de installatie is niet mogelijk, alleen de keuze tussen stand I en II.

- a) Aangesloten apparatuur, verlichting max. 2000 W (zie Technische gegevens)
- b) Aansluitklemmen van de sensor
- c) Schakelaar binnenshuis
- d) Serieschakelaar binnenshuis, hand, automatisch
- e) Wisselchakelaar binnenshuis, automatisch, permanente verlichting

## Technische gegevens

Afmetingen (H x B x D): 74 x 114 x 128 mm

Vermogen:

gloeï-/halogeenlampen	2000 W
TL-lampen elektr. voorschakelapp.	1500 W
TL-lampen, ongecompenseerd	1000 VA
TL-lampen, seriegecompenseerd	700 VA
TL-lampen parallel gecompenseerd	1000 VA
halogeenlampen, laag voltage	1000 VA
led < 2 W	100 W
2 W < led < 8 W	300 W
led > 8 W	600 W
capacitieve belasting	176 µF

Netaansluiting: 100 – 240 V AC 50/60 Hz

Min. belasting: 3 W

Registratiehoek: 300° met 180° openingshoek, onderkruipbescherming en registratie achterzijde. Verkleining van de registratiehoek per segment mogelijk

Reikwijdte: met draaiknoppen in 3 richtingen onafhankelijk van elkaar instelbaar, (2 - 20 m, temperatuur gestabiliseerd)

Sensor: 4 sensoren, 6 registratieniveaus voor veraf en 5 voor onderkruipbescherming, 1360 schakelzones

Tijdinstelling: 5 sec. – 15 min., impulsmodus

Schemerinstelling: 2 – 1000 lux

Permanente verlichting: inschakelbaar (4 uur) / (alleen m.b.v. afstandsbediening)

Permanent UIT: inschakelbaar (4 uur) / (alleen m.b.v. afstandsbediening)

Bescherming: IP54 door 2K-technologie

## Functies op het apparaat

Nadat de netaansluiting is uitgevoerd en het apparaat is aangesloten, kan de installatie in gebruik worden genomen. De sensor voert eerst een inmeetfase (40 – 50 sec.) uit (led knippert in secondencyclus).

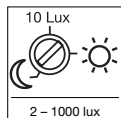

**Instelling van de schemerschakelaar (drempelwaarde) ⑩**  
(Instelling af fabriek: daglichtstand 1000 lux)

De gewenste drempelwaarde van de sensor kan van ca. 2 tot 1000 lux worden ingesteld.

### Opmerking:

De gewenste schemerwaarde kan echter ook met de afstandsbediening worden opgeslagen.

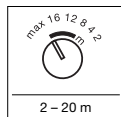

**Reikwijdte-instelling ⑫**  
(Instelling af fabriek: max. reikwijdte)

De reikwijdte kan met 3 draaiknoppen in 3 richtingen (steeds 100°) onafhankelijk van elkaar worden ingesteld. De tabel bevat een overzicht van de reikwijdtes bij verschillende montagehoogtes en tangentiële loopprijsrichting. De waarden gelden bij een recht terrein en een temperatuur van 20 °C.

### Abdekfolies ③

Wanneer de onafhankelijke instelling van de 3 sensoren niet voldoende is, kunnen ook afdekfolies (C), (D), (E) worden gebruikt om het registratiegebied verder te verkleinen (zie afb.). De afdekfolies (A) + (B) onder de sensor verminderen de herkenning van kleine dieren aanzienlijk. Hierdoor komt natuurlijk de registratie door deze lenzen te vervallen, met name de onderkruipbescherming.

**Opmerking:** bij gebruik van de afdekfolie (A) kan het zijn dat de afstandsbediening niet goed functioneert (let op afb. ③).

**Tip:** doe wat water met een beetje afwasmiddel op de lens en breng daarna de afdekfolie aan. De folie plakt dan niet meteen vast en u kunt de fijnafstelling gemakkelijk uitvoeren. Na het opdrogen van het afwasmiddel plakt de folie.

Daarna kunnen meerdere instellingen direct op de sensor of m.b.v. de afstandsbediening (zie hoofdstuk Afstandsbediening) worden uitgevoerd.

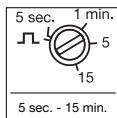

**Tijdinstelling (uitschakelvertraging) ⑪**  
(Instelling af fabriek: ca. 10 sec.)

De gewenste branduur van de aangesloten lamp kan traploos van ca. 5 sec. tot max. 15 min. worden ingesteld.

### Impulsmodus:

Als u de regelaar op 'JL' zet, staat het apparaat in de impulsmodus, d.w.z. de uitgang wordt voor ca. 2 sec. ingeschakeld (bijv. voor de automatische verlichting van het trappenhuis). Daarna reageert de sensor ca. 8 sec. niet op bewegingen.

Instelling draaiknoppen	Montagehoogte			
	1,8 m	2,5 m	3 m	5 m
2	2 m	2 m	3 m	4 m
4	4 m	4 m	7 m	12 m
8	8 m	7 m	12 m	>20 m
12	13 m	12 m	>20 m	>20 m
16	19 m	16 m	>20 m	- ①)
max.	>20 m	>20 m	- ①)	- ①)

1) Niet aan te bevelen, beperkte registratie

## Functies afstandsbediening RC9

### Het principe

De afstandsbediening RC9 vereenvoudigt de installatie van grote verlichtingsinstallaties, omdat niet meer iedere lamp/sensor voor de installatie ingesteld hoeft te worden.

### Functies:

- Lichtsterkte-instelling**  
Het gewenste inschakelniveau kan met een druk op de knop worden ingesteld.
- Daglichtstand (onafhankelijk van de lichtsterkte -1000 lux)
- Nachtmodus (2 lux)
- Instelling van de lichtsterkte via de geheugentoets/teach-modus.  
Bij de gewenste lichtomstandigheden, waarbij de sensor in de toekomst op bewegingen moet reageren, moet op deze toets worden gedrukt. De actuele waarde wordt opgeslagen.
- Tijdinstelling**  
De gewenste branduur na de laatste bewegingsregistratie kan door het indrukken van de toetsen op 10 sec., 1 min., 5 min. of 15 min. worden ingesteld.
- Instellen van de branduur op een specifiek gewenste tijd. Elke druk op de knop verhoogt de actuele tijdinstelling met telkens 1 minuut (max. 15 min.).
- Door het indrukken van deze toets in de sensormodus wordt de lamp 4 uur lang ingeschakeld (status-led-lampje brandt continu). Door het indrukken van deze toets in de 4h-AAN-modus wordt de lamp 4 uur lang uitgeschakeld (status-led-lampje brandt continu).

Met de afstandsbediening kan een willekeurig aantal lampen/sensoren worden aangestuurd. De eNtS toetsen hebben geen invloed op de sensIQ S.

- Instal-modus (testmodus)**

De 4h-modus wordt na het verstrijken van de tijd, met de reset-knop of in de 4h-UIT-modus, door op de 4h-toets te drukken, verlaten.

De install-modus is bedoeld om de werking en het registratiegebied te controleren. Onafhankelijk van de lichtsterkte schakelt de lamp bij beweging 5 sec. in. Bewegingen worden via het status-led-lampje aangegeven.

De install-modus heeft voorrang op alle andere instellingen. Na 10 min. wordt de install-modus automatisch verlaten.

Na een reset wordt de install-modus onmiddellijk verlaten.

Opgelet: de teach-modus en install-modus kunnen niet tegelijkertijd worden gebruikt.

- Reset**  
Het terugzetten van alle instellingen naar de handmatig op de lamp ingestelde waarden resp. de fabrieksinstellingen.

## Toebehoren (optioneel)

- Smart Remote EAN 4007841 009151**
- Vervangt de afstandsbediening RC9
  - Bediening via smartphone of tablet
  - Passende app laden en via Bluetooth verbinden
  - Herkennen van de sensor en analyseren van de parameters

Zie voor gedetailleerde beschrijvingen in de gebruiksaanwijzingen van

## Bedrijfsstoringen

Storing	Oorzaak	Oplossing
Sensor zonder netspanning	<ul style="list-style-type: none"> <li>■ zekering defect, niet ingeschakeld, kabel onderbroken</li> <li>■ kortsluiting</li> </ul>	<ul style="list-style-type: none"> <li>■ nieuwe zekering, netschakelaar inschakelen, kabel met spanningzoeker controleren</li> <li>■ aansluitingen controleren</li> </ul>
Sensor schakelt niet in	<ul style="list-style-type: none"> <li>■ bij daglicht, schemerinstelling staat op nachtstand</li> <li>■ gloeilamp defect</li> <li>■ netschakelaar UIT</li> <li>■ zekering defect</li> <li>■ registratiebereik niet gericht ingesteld</li> </ul>	<ul style="list-style-type: none"> <li>■ opnieuw instellen</li> <li>■ gloeilamp verwisselen</li> <li>■ inschakelen</li> <li>■ nieuwe zekering, eventueel aansluitingen controleren</li> <li>■ opnieuw instellen</li> </ul>
Sensor schakelt niet uit	<ul style="list-style-type: none"> <li>■ permanente beweging in het registratiebereik</li> <li>■ geschakelde lamp bevindt zich binnen het registratiebereik en schakelt opnieuw door temperatuurverandering</li> <li>■ geschakelde lamp bevindt zich in 'permanent brandend licht-modus' (led aan)</li> </ul>	<ul style="list-style-type: none"> <li>■ bereik controleren en eventueel opnieuw instellen of afdekken</li> <li>■ bereik veranderen resp. afschermen</li> <li>■ permanent brandend licht deactiveren</li> </ul>
Sensor schakelt altijd AAN/UIT	<ul style="list-style-type: none"> <li>■ geschakelde verlichting bevindt zich binnen het registratiebereik</li> <li>■ er zijn bewegende dieren in het registratiebereik</li> </ul>	<ul style="list-style-type: none"> <li>■ bereik veranderen resp. afschermen, afstand vergroten</li> <li>■ bereik veranderen of afdekken</li> </ul>
Sensor schakelt ongewenst in	<ul style="list-style-type: none"> <li>■ wind beweegt bomen en struiken binnen het registratiebereik</li> <li>■ registratie van auto's op straat</li> <li>■ er valt zonlicht op de lens</li> <li>■ plotselinge verandering van temperatuur door het weer (wind, regen, sneeuw) of afvoerlucht van ventilatoren, open ramen</li> </ul>	<ul style="list-style-type: none"> <li>■ bereik veranderen</li> <li>■ bereik veranderen</li> <li>■ sensor afschermen of bereik veranderen</li> <li>■ bereik veranderen, andere montageplaats kiezen</li> </ul>
Sensor-reikwijdteverandering	<ul style="list-style-type: none"> <li>■ andere omgevingstemperaturen</li> </ul>	<ul style="list-style-type: none"> <li>■ reikwijdte aanpassen m.b.v. reikwijdteregelaar (10), evt. afdekfolies (11) gebruiken</li> </ul>

## Gebruik/onderhoud

De infraroodsensor is geschikt voor het automatisch schakelen van licht. Voor speciale inbraakalarminstallaties is het apparaat niet geschikt, omdat de voorgeschreven sabotagebeveiliging hiervoor ontbreekt. Weersinvloeden kunnen de functie van de bewegingsmelder beïnvloeden. Bij hevige windvlagen, sneeuw,

regen of hagel kan een foutieve schakeling voorkomen, omdat de plotselinge temperatuurverschillen niet van warmtebronnen onderscheiden kunnen worden. De registratielens kan bij vervuiling met een vochtige doek (zonder schoonmaakmiddel) worden gereinigd.

## Verwijderen

Elektrische apparaten, toebehoren en verpakkingen dienen milieuvriendelijk gerecycled te worden.



Doel elektrische apparaten niet bij het huisvuil!

### Alleen voor EU-landen:

Conform de geldende Europese richtlijn voor gebruikte elektrische en elektronische apparatuur en hun implementatie in het nationaal recht, dienen niet langer bruikbare elektrische apparaten gescheiden ingezameld en milieuvriendelijk gerecycled te worden.

## Fabrieksgarantie

Als koper heeft u t.o.v. de verkoper recht op de wettelijk voorgeschreven garantie. Voor zover dit recht op garantie in uw land bestaat, wordt die door onze garantieverklaring noch verkort, noch beperkt. Wij verlenen 5 jaar garantie op de onberispelijke staat en het correcte functioneren van uw sensorproduct uit het STEINEL Professional assortiment. Wij garanderen dat dit product geen materiaal-, productie- of constructiefouten heeft. Wij garanderen de goede werking van alle elektronische componenten en kabels, alsook dat alle toegepaste materialen en hun oppervlakken vrij van gebreken zijn.

STEINEL kan niet aansprakelijk worden gesteld voor de transportkosten en het transportrisico van het terugsturen.

(Op onze website [www.vanspijk.nl](http://www.vanspijk.nl) vindt u meer informatie over het claimen van garantierechten)

Als u een garantie-aanvraag heeft of technische vragen betreffende uw product, kunt u contact opnemen met onze helpdesk **+31 499 551490**.

### Garantie claimen

Als u aanspraak wilt maken op garantie, dan kunt u het betreffende artikel, compleet samen met het originele aankoopbewijs en de klachtomschrijving, terugsturen naar uw leverancier of direct naar **Van Spijk Agenturen, De Scheper 402, 5688 HP Oirschot**. Wij adviseren u daarom uw aankoopbewijs zorgvuldig te bewaren tot de garantieperiode is verlopen.

**5 JAAR**  
FABRIEKSGARANTIE

## IT Istruzioni per il montaggio

### Gentili Clienti,

Vi ringraziamo molto per la fiducia che ci avete dimostrato acquistando il Vostro nuovo interruttore a raggi infrarossi STEINEL. Avete scelto un prodotto pionieristico di qualità costruito, provato e confezionato con la massima cura.

Vi preghiamo di procedere all'installazione solo dopo aver letto attentamente le presenti istruzioni di montaggio. Solo un'installazione e una messa in funzione effettuate a regola d'arte possono infatti garantire un funzionamento affidabile, privo di disturbi e di lunga durata. Vi auguriamo di essere pienamente soddisfatti del Vostro nuovo sensore a raggi infrarossi.

### Il principio

L'apparecchio è dotato di piro sensori che rilevano l'invisibile radiazione termica di corpi in movimento (persone, animali, ecc.). Le radiazioni termiche registrate vengono commutate in impulsi elettronici che inseriscono un'utiliz-

zatore connesso (viene p. es. accesa una lampada). Eventuali ostacoli, come muri o lastre di vetro, impediscono il riconoscimento della radiazione di calore e pertanto l'utilizzatore non entra in funzione.

### ⚠ Avvertenze sulla sicurezza

- Durante il montaggio la linea elettrica deve essere scollegata. Prima del lavoro, occorre pertanto togliere la tensione ed accertarne l'assenza della stessa mediante uno strumento di misurazione della tensione.
- L'installazione dell'interruttore crepuscolare è un lavoro che richiede un intervento sulla tensione di rete. Deve pertanto venire ese-

- guita a regola d'arte in conformità alle norme d'installazione e alle condizioni di allacciamento nazionali.
- Utilizzate esclusivamente pezzi di ricambio originali.
- Le riparazioni devono venire effettuate esclusivamente da officine specializzate.

### Indicazioni per l'installazione

Il luogo di montaggio deve distare almeno 50 cm da un'altra lampada, in quanto l'irraggiamento termico proveniente da quest'ultima può provocare l'intervento del sistema. Per ottenere un rilevamento ottimale, il sensore deve venire installato in posizione tangenziale rispetto alla direzione di cammino.

In caso di danneggiamento della guarnizione di gomma, i fori per il passaggio dei cavi devono venire chiusi a tenuta mediante un bocchettone a membrana doppia M16 o M20.

Nell'involucro è segnato un foro per l'acqua di condensazione ⑤. In caso di montaggio a muro esso deve venire aperto.

È compreso un supporto per montaggio angolare a muro per il montaggio in angoli esterni.

In caso di modifica successiva del percorso della linea elettrica, è necessario sostituire il supporto per montaggio a parete ④.

Il cavo di alimentazione alla rete ha 3 fili (max. Ø dei cavi 9 mm):

- L** = fase (di norma nero, marrone o grigio)
- N** = filo neutro
- PE** = conduttore di terra ⑥

### Descrizione apparecchio

- ① Adattatore per montaggio sopra intonaco
- ② Tappo di tenuta
- ③ Pellicola di copertura
- ④ Involucro lente
- ⑤ Foro per l'acqua di condensazione.
- ⑥ Supporto per montaggio a muro/unità sensore
- ⑦ Supporto per montaggio angolare a muro

- ⑧ Morsetti a innesto
- ⑨ Vite di sicurezza
- ⑩ Regolazione di luce crepuscolare
- ⑪ Regolazione del periodo di accensione
- ⑫ Regolazione del raggio d'azione
- Allacciamento alla rete cavo sotto intonaco
- Allacciamento alla rete cavo sopra intonaco

### Esempi di allacciamento

- I Lampada senza presenza di filo neutro
- II Lampada con presenza di filo neutro
- III Allacciamento mediante interruttore in serie per funzionamento manuale e automatico
- IV Allacciamento attraverso un deviatore per funzionamento con luce continua e funzionamento automatico

Posizione I: funzionamento in automatico  
Posizione II: funzionamento manuale  
Illuminazione continua

**Attenzione:** non è possibile spegnere l'impianto, bensì solo commutarne il funzionamento tra Posizione I e Posizione II.

- a) Utenza, illuminazione massima 2000 W (vedi dati tecnici)
- b) Morsetti di allacciamento del sensore
- c) Interruttore interno alla casa
- d) Interruttore in serie all'interno dell'edificio, manuale, automatico
- e) Deviatore all'interno dell'edificio, operazione automatica, luce continua

### Dati tecnici

Dimensioni (A x L x P):	74 x 114 x 128 mm
Potenza:	Carico lampadine incandescenti / lampade alogene 2000 W Lampade fluorescenti ballast elettronici 1500 W Lampade fluorescenti non compensato 1000 VA Lampade fluorescenti compensato in serie 700 VA Lampade fluorescenti compensato in parallelo 1000 VA Lampade alogene a basso voltaggio 1000 VA LED < 2 W 100 W 2 W < LED < 8 W 300 W LED > 8 W 600 W Carico capacitivo 176 µF
Allacciamento alla rete:	100 - 240 V AC 50/60 Hz
Carico minimo:	3 W
Angolo di rilevamento:	300° con angolo d'apertura 180°, protezione antistrisciamento e controllo del campo alle spalle del sensore. Possibilità di schermare segmenti del campo di rilevamento
Raggio d'azione:	regolabile in 3 direzioni indipendenti mediante manopole, (2 - 20 m, con stabilizzazione della temperatura)
Sensori:	4 sensori, 6 piani di rilevamento per campo remoto e 5 per protezione antistrisciamento, 1360 zone d'intervento
Regolazione del periodo di accensione (ritardo dello spegnimento):	5 sec - 15 min, modalità a impulsi
Regolazione di luce crepuscolare:	2 - 1000 Lux
Luce continua:	commutabile (4 ore) / (solo tramite telecomando)
OFF permanente:	commutabile (4 ore) / (solo tramite telecomando)
Grado di protezione:	IP54 grazie alla tecnologia 2K



## Funzioni sull'apparecchio

Dopo che l'allacciamento alla rete è stato effettuato e l'apparecchio è stato collegato, l'impianto può venire messo in esercizio. Il sensore esegue innanzitutto una fase di misurazione (40 - 50 sec) (il LED lampeggia al ritmo di un

secondo). Dopo di ciò si possono effettuare diverse impostazioni direttamente sul sensore o tramite telecomando (vedi capitolo Telecomando).

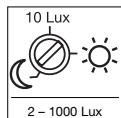

**Regolazione di luce crepuscolare (soglia d'intervento) ⑩**  
(Impostazione da parte del costruttore: funzionamento con luce diurna 1000 Lux)

La soglia d'intervento desiderata del sensore può venire impostata ad un valore compreso tra ca. 2 Lux e 1000 Lux.

### Avvertenze:

Il valore crepuscolare desiderato può venire memorizzato anche attraverso il telecomando.

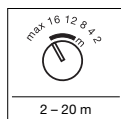

**Regolazione del raggio d'azione ⑪**  
(Impostazione da parte del costruttore: raggio d'azione massimo)

Il raggio d'azione può venire regolato mediante 3 manopole in 3 direzioni (ognuna 100°) indipendenti tra loro. La tabella mostra i raggi d'azione secondo le varie altezze di montaggio e la direzione di cammino tangenziale. I valori valgono in caso di terreno in piano e una temperatura di 20 °C.

### Pellicole di copertura ⑬

Se l'impostazione indipendente dei tre sensori non è sufficiente, si possono utilizzare in aggiunta le pellicole di copertura (C), (D), (E) per limitare ulteriormente il campo di rilevamento (vedi figura). Le pellicole di copertura (A) + (B) al di sotto del sensore riducono notevolmente il rilevamento di piccoli animali. In tal modo viene a mancare il rilevamento tramite queste lenti, in particolare la protezione antistrisciamento.

**Avvertenza:** in caso di utilizzo della pellicola di copertura (A) la funzione del telecomando non è garantita (osservare la figura ⑬).

**Consiglio:** versate sulla lente un po' di acqua con l'aggiunta di un detergente e applicate poi la pellicola di copertura. In tal modo la pellicola non si incolla subito e Voi potete comodamente sistemarla nella corretta posizione. Dopo che il detergente si è asciugato, la pellicola rimane incollata.

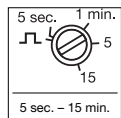

**Regolazione del periodo di accensione (ritardo di spegnimento) ⑫**  
(Impostazione da parte del costruttore: ca. 5 sec)

Il periodo di accensione desiderato dell'utenza allacciata può venire impostato con regolazione continua da ca. 5 sec a un massimo di 15 min.

### Modalità a impulsi:

portate il regolatore su "JL", l'apparecchio si trova ora nella modalità a impulsi, ossia l'uscita viene accesa per ca. 2 sec. (per es. per l'interruttore automatico del vano scale). Poi per 8 secondi circa il sensore non reagisce al movimento.

Altezza di montaggio Impostazione regolatore rotativo	Standard			
	1,8 m	2,5 m	3 m	5 m
2	2 m	2 m	3 m	4 m
4	4 m	4 m	7 m	12 m
8	8 m	7 m	12 m	>20 m
12	13 m	12 m	>20 m	>20 m
16	19 m	16 m	>20 m	- ①)
max.	>20 m	>20 m	- ①)	- ①)

1) Sconsigliato, rilevamento limitato

## Funzioni telecomando RC9

### Il principio

Il telecomando RC9 facilita l'installazione di impianti d'illuminazione di grandi dimensioni, in quanto con esso non occorre più impostare ogni lampada/ogni sensore prima dell'installa-

zione. Con il telecomando si può comandare un numero qualsiasi di lampade/sensori. I tasti eNET non hanno nessuna funzione per il sensIQ S.

### Funzioni:

- 1** **Regolazione della luminosità:** la soglia d'intervento desiderata può essere regolata con facilità premendo semplicemente un pulsante.
- 2** **Funzionamento con luce diurna** (indipendentemente dalla luminosità -1000 Lux)
- 3** **Funzionamento nel buio notturno** (2 Lux)
- 4** **Impostazione della luminosità** tramite il tasto di memoria/modalità Teach.  
In presenza della luminosità a cui si desidera che il sensore in futuro reagisca in caso di movimento, si deve premere questo tasto. Il valore attuale viene memorizzato.
- 5** **Ritardo dello spegnimento**  
La durata del periodo di accensione della luce desiderata dopo l'ultimo rilevamento di movimento può essere impostata con la pressione dei relativi tasti a 10 s, 1 min, 5 min, 15 min.
- 6** **Impostazione personalizzata** del tempo di accensione della luce. Ad ogni pressione del tasto il ritardo dello spegnimento attuale aumenta di 1 minuto (max. 15 min).
- 7** **Alla pressione del tasto** nel funzionamento con sensore la lampada viene impostata in modo tale da rimanere accesa per 4 ore (il LED di stato rimane acceso permanentemente).

mente). Alla pressione del tasto nel funzionamento a 4 ore ON la lampada viene spenta per 4 ore (il LED di stato rimane acceso permanentemente). Il funzionamento a 4 ore viene abbandonato alla scadenza del tempo, con il tasto reset o nel funzionamento a 4 ore OFF tramite la pressione del tasto 4 h.

### **8** **Modalità Install (modalità di test)**

La modalità Install serve per verificare la funzionalità nonché il campo di rilevamento. In caso di movimento la lampada si accende per 5 sec indipendentemente dalla luminosità dell'ambiente. Il movimento viene segnalato tramite il LED di stato.

La modalità Install ha la precedenza rispetto a tutte le altre impostazioni. Dopo 10 minuti la modalità Install viene abbandonata automaticamente.

Dopo una pressione del tasto Reset la modalità Install viene abbandonata immediatamente.

Attenzione: la modalità "Teach" e la modalità "Install" non possono essere utilizzate contemporaneamente.

### **9** **Reset**



Ritorno di tutte le impostazioni ai valori impostati manualmente sulla lampada o ripristino delle impostazioni effettuate dal costruttore.

## Accessori (opzionale)

**Smart Remote EAN 4007841 009151**  
- Sostituisce il telecomando RC9  
- Comando tramite smartphone o tablet  
- Caricare la app adeguata e collegare tramite Bluetooth  
- Riconoscimento del sensore e lettura dei parametri

Descrizioni dettagliate sono contenute nelle istruzioni per l'uso dei relativi telecomandi.

## Disturbi di funzionamento

Guasto	Causa	Rimedio
Sensore privo di tensione	<ul style="list-style-type: none"> <li>■ Fusibile difettoso, lampada non accesa, punto di interruzione nel cavo</li> <li>■ Corto circuito</li> </ul>	<ul style="list-style-type: none"> <li>■ Sostituite il fusibile, accendete l'interruttore, controllate la linea di alimentazione con un voltmetro</li> <li>■ Controllate gli allacciamenti</li> </ul>
Il sensore non accende	<ul style="list-style-type: none"> <li>■ Nel funzionamento con luce diurna l'impostazione crepuscolare è regolata sul funzionamento di notte</li> <li>■ Lampadina guasta</li> <li>■ Interruttore di rete spento</li> <li>■ Fusibile difettoso</li> <li>■ Campo di rilevamento non impostato con direzione giusta</li> </ul>	<ul style="list-style-type: none"> <li>■ Eseguite una nuova impostazione</li> <li>■ Sostituite la lampadina</li> <li>■ Accendete</li> <li>■ Cambiate fusibile, eventualmente controllate l'allacciamento</li> <li>■ Effettuate una nuova regolazione</li> </ul>
Il sensore non spegne	<ul style="list-style-type: none"> <li>■ Movimento continuo nel campo di rilevamento</li> <li>■ La lampada allacciata si trova all'interno del campo di rilevamento e si attiva a causa del cambiamento della temperatura</li> <li>■ La lampada allacciata è impostata su funzionamento a luce continua (LED acceso)</li> </ul>	<ul style="list-style-type: none"> <li>■ Controllate il campo di rilevamento, eseguite eventualmente una nuova regolazione o una schermatura</li> <li>■ Modificate ossia coprite il campo</li> <li>■ Disattivate il funzionamento a luce continua</li> </ul>
Il sensore continua ininterrottamente ad accendere e spegnere	<ul style="list-style-type: none"> <li>■ La lampada collegata si trova all'interno del campo di rilevamento</li> <li>■ Animali in movimento nel campo di rilevamento</li> </ul>	<ul style="list-style-type: none"> <li>■ Adattate o coprite il campo, aumentate la distanza</li> <li>■ Cambiate o coprite il campo di rilevamento</li> </ul>
Il sensore interviene a sproposito	<ul style="list-style-type: none"> <li>■ Il vento muove alberi e cespugli nel campo di rilevamento</li> <li>■ Vengono rilevate automobili sulla strada</li> <li>■ La luce del sole cade direttamente sulla lente</li> <li>■ Improvvisi sbalzi di temperatura dovuti a condizioni atmosferiche (vento pioggia, neve) o causati da aria di scarico di ventilatori o da aria proveniente da finestre aperte</li> </ul>	<ul style="list-style-type: none"> <li>■ Modificate il campo</li> <li>■ Modificate il campo</li> <li>■ Applicare il sensore in modo tale che sia protetto o modificate il campo</li> <li>■ Modificate il campo o spostate il luogo di montaggio</li> </ul>
Modifica del raggio d'azione del sensore	<ul style="list-style-type: none"> <li>■ Diverse temperature ambiente</li> </ul>	<ul style="list-style-type: none"> <li>■ Adattate il raggio d'azione tramite l'apposito regolatore , all'occorrenza utilizzare pellicole di copertura </li> </ul>

## Funzionamento/Cura

Il sensore a raggi infrarossi è stato studiato per la commutazione automatica della luce. L'apparecchio non è adatto all'applicazione in impianti di allarme speciali (antifurto), in quanto non dispone della sicurezza contro il sabotaggio prescritta per tali tipi di impianto. Le condizioni atmosferiche possono influenzare il funzionamento del segnalatore di movimento. In caso di forti raffiche di vento, neve, pioggia

o grandine si potrebbe verificare un intervento a sproposito, in quanto l'apparecchio non può riconoscere che gli improvvisi sbalzi di temperatura provocati da tali fenomeni non provengono da fonti di calore che esso ha il compito di rilevare. In caso la lente di rilevamento fosse imbrattata, pulitela con un panno umido (senza utilizzare detergenti).

## Smaltimento

Apparecchi elettrici, accessori e materiali d'imballaggio devono essere consegnati agli appositi centri di raccolta e smaltimento.



Non gettare gli apparecchi elettrici nei rifiuti domestici!

## Solo per paesi UE:

Conformemente alla Direttiva Europea vigente in materia di rifiuti di apparecchi elettrici ed elettronici e alla sua attuazione in diritto nazionale, gli apparecchi elettrici ed elettronici non più idonei all'uso devono essere separati dagli altri rifiuti e consegnati a un centro di riciclaggio riconosciuto.

## Garanzia del produttore

Quale acquirente Lei può rivendicare nei confronti del venditore i diritti previsti dalla legge. Nella misura in cui tali diritti esistono nel Suo paese, la nostra dichiarazione di garanzia né li riduce né li limita. Noi Le concediamo 5 anni di garanzia dell'impeccabile costituzione e del regolare funzionamento del Suo prodotto a sensori STEINEL Professional. Noi garantiamo che questo prodotto è privo di difetti di produzione e costruzione. Garantiamo la funzionalità di tutti i componenti elettronici e di tutti i cavi nonché l'assenza di vizi di tutti i materiali impiegati e delle loro superfici.

STEINEL declina ogni responsabilità per costi e rischi legati al trasporto nell'ambito della restituzione del prodotto.

(Per informazioni in merito alla rivendicazione di un diritto di garanzia si prega di consultare il nostro sito web [www.steinell.it](http://www.steinell.it))

Se dovesse esporre un caso di garanzia o una domanda sul Suo prodotto, ci può contattare al numero **+39/02/96457231** dal lunedì al venerdì dalle 9:00 alle 18:00.

**5 ANNI**  
DI GARANZIA  
DEL PRODUTTORE

## Rivendicazione

Se ha intenzione di esporre reclamo in merito al prodotto da Lei acquistato, La si prega di trasmettere tale reclamo completo e affrancato assieme allo scontrino d'acquisto o alla fattura indicante la data dell'acquisto e la denominazione del prodotto al Suo rivenditore o direttamente a noi: **STEINEL Italia S.r.l., Largo Donegani 2, I-20121 Milano**. Le consigliamo pertanto di conservare scrupolosamente lo scontrino d'acquisto o la fattura fino alla scadenza del periodo di garanzia.

## ES Instrucciones de montaje

### Apreciado cliente:

Gracias por la confianza que nos ha dispensado al comprar su nuevo sensor infrarrojo STEINEL. Se ha decidido por un producto pionero, de alta calidad, producido, probado y embalado con el mayor cuidado.

Le rogamos se familiarice con estas instrucciones de montaje antes de instalarlo. Solo una instalación y puesta en funcionamiento adecuadas garantizarán un servicio prolongado, eficaz y sin alteraciones.  
Le deseamos que disfrute durante mucho tiempo con su nuevo sensor infrarrojo STEINEL.

### El concepto

El aparato va equipado con sensores piroeléctricos que registran la radiación térmica invisible de objetos en movimiento (personas, animales etc.). Esta radiación térmica registrada se transforma electrónicamente, acti-

vando un consumidor conectado (p. ej. una lámpara). Obstáculos, como paredes o cristales, impiden la detección de radiación térmica, con lo cual no se produce ningún tipo de activación.

### Indicaciones de seguridad

- Para el montaje, el cable eléctrico a enchufar deberá estar sin tensión. Por tanto, desconecte primero la corriente y compruebe que no hay tensión utilizando un comprobador de tensión.
- La instalación del sensor supone un trabajo en la red eléctrica. Debe realizarse por tanto profesionalmente, de acuerdo con las

normativas de instalación y los requisitos de acometida específicos de cada país. (DE-VDE 0100, AT-OVE/ÖNORM E 8001-1, CH-SEV 1000)

- ¡Utilice solo piezas de repuesto originales!
- Las reparaciones solo las pueden realizar talleres especializados.

### Indicaciones de instalación

El lugar de montaje deberá hallarse a una distancia mínima de 50 cm de cualquier otra lámpara, ya que la radiación térmica puede provocar una activación errónea del sensor. Para lograr una captura óptima el sensor deberá instalarse tangencial al sentido del movimiento/aproximación.

Si las juntas de goma están dañadas, hay que sellar las aberturas pasacables con un mango de doble membrana M 16 o M 20.

En la carcasa se ve un orificio para la condensación insinuado ⑤. Este puede abrirse durante el montaje en la pared.

Soporte esquinero de pared inclusive para el montaje en esquinas de pared exteriores.

En caso de modificarse el cableado, el soporte de pared ⑥ se deberá renovar.

La línea de alimentación de red consta de un cable trifilar (Ø máx. de las líneas 9 mm):

- L** = fase (generalmente negro, marrón o gris)
- N** = neutro
- PE** = toma de tierra ④

### Descripción del aparato

- ① Adaptador de superficie
- ② Tapón obturador
- ③ Lámina cobertora
- ④ Caja de lente
- ⑤ Orificio para agua de condensación
- ⑥ Soporte de pared/unidad de sensor
- ⑦ Soporte esquinero de pared

- ⑧ Bornes de conexión
- ⑨ Tornillo de seguridad
- ⑩ Regulación crepuscular
- ⑪ Temporización
- ⑫ Regulación del alcance
- Conexión de red línea de alimentación empotrada
- Conexión de red línea de alimentación de superficie

## Ejemplos de conexión

- I Lámpara sin conductor neutro
- II Lámpara con conductor neutro
- III Conexión mediante un interruptor en serie para funcionamiento manual y automático
- IV Conexión mediante un selector para funcionamiento de alumbrado permanente y automático

- a) consumidor, luz máx. 2000 W (véanse Datos técnicos)
- b) bornes del sensor
- c) interruptor interno en la casa
- d) interruptor en serie interno en la casa, función manual, automática
- e) selector interno en la casa, función automática, luz permanente

Posición I: función automática

Posición II: función manual

alumbrado permanente

**Atención:** No es posible la desconexión de la instalación, únicamente el funcionamiento opcional entre posición I y posición II.

### Datos técnicos

Dimensiones: (alt. x anch. x prof.)	74 x 114 x 128 mm	
Potencia:	carga de bombilla incandescente/halógena	2000 W
	balastos electrónico lámparas fluorescentes	1500 W
	lámparas fluorescentes no compensadas	1000 VA
	lámparas fluorescentes compensadas en serie	700 VA
	lámparas fluorescentes compensadas en paralelo	1000 VA
	lámparas halógenas bajo voltaje	1000 VA
	LED < 2 W	100 W
	2 W < LED < 8 W	300 W
	LED > 8 W	600 W
	carga capacitiva	176 µF
Tensión de red:	100 – 240 V AC, 50/60 Hz	
Carga mínima:	3 W	
Ángulo de detección:	300° con ángulo de apertura de 180°, así como protección contra sumersión y control trasero. Posibilidad de anulación de captura por segmentos	
Alcance:	Regulable mediante regulador giratorio en 3 direcciones independientes entre sí, (2 – 20 m, temperatura estabilizada)	
Tecn. de sensores:	4 sensores, 6 niveles de detección para el área remota y 5 para protección contra sumersión, 1360 zonas de conmutación	
Temporización:	5 seg. – 15 min., modalidad de impulsos	
Regulación crepuscular:	2 – 1000 lux	
Alumbrado permanente:	Conmutable (4 h) / (solo vía mando a distancia)	
Apagado permanente:	Conmutable (4 h) / (solo vía mando a distancia)	
Índice de protección:	IP54 gracias a tecnología de 2 componentes plásticos	

## Funciones en el aparato

Una vez efectuada la conexión a la red y de que esté cerrado el aparato, se puede poner en servicio la instalación. El sensor realiza primero una fase de calibración (40 – 50 seg.) (LED centellea cada segundo).

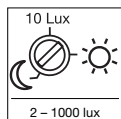

**Regulación crepuscular (umbral de respuesta) ①**  
(configuración de fábrica: funcionamiento diurno 1000 lux)

El punto de activación deseado del sensor se podrá ajustar de unos 2 lux a 1000 lux.

### Observación:

El valor crepuscular deseado puede memorizarse vía mando a distancia.

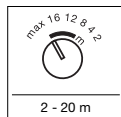

**Regulación del alcance ②**  
(configuración de fábrica: alcance máx.)

El alcance de detección se puede regular mediante 3 reguladores giratorios en 3 direcciones (100° cada una) independientes entre sí. La tabla muestra los alcances de detección a diferentes alturas de montaje y sentido de movimiento tangencial. Los valores son aplicables para terreno plano a una temperatura de 20° C.

### Láminas cobertoras ③

Si la regulación individual de los 3 sensores no fuese suficiente, puede usar además las láminas cobertoras (C), (D), (E) para limitar aún más el campo de detección (vse. fig.). Las láminas de cubierta (A) + (B) en la parte inferior del sensor, reducen la detección de animales pequeños notablemente. Con ello se prescinde de la detección natural a través de estas lentes, sobre todo la protección contra sumersión.

**Nota:** Usando la lámina cobertora (A), no está garantizado el funcionamiento del mando a distancia (tener en cuenta la fig. ③).

**Sugerencia:** Limpie la lente con un poco de agua y un producto de limpieza y aplique después la lámina cobertora. De este modo la lámina no se pega de inmediato y Usted tiene el tiempo para la regulación de precisión. Una vez secado el limpiador la lámina queda fija.

A continuación, se pueden realizar varios ajustes directamente en el sensor o bien mediante mando a distancia (véase el capítulo Mando a distancia).

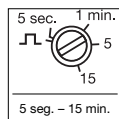

**Temporización (desconexión diferida) ①**  
(configuración de fábrica: unos 10 seg.)

El período de alumbrado deseado del aparato conectado puede regularse sin etapas desde aprox. 5 seg. hasta 15 min. como máximo.

### Modalidad de impulsos:

Ponga el tornillo de ajuste en "JL" el aparato se encuentra en modalidad de impulsos, es decir que la salida se conecta durante 2 seg. aprox. (p. ej. para automáticos de escalera). Una vez transcurrido este tiempo, el sensor no reacciona a los movimientos durante aprox. 8 seg.

Regulación regulador giratorio	Altura de montaje			
	1,8 m	2,5 m	3 m	5 m
2	2 m	2 m	3 m	4 m
4	4 m	4 m	7 m	12 m
8	8 m	7 m	12 m	>20 m
12	13 m	12 m	>20 m	>20 m
16	19 m	16 m	>20 m	- ①)
máx.	>20 m	>20 m	- ①)	- ①)

1) No recomendable, detección limitada

## Funciones mando a distancia RC9

### El concepto

El mando a distancia RC9 facilita el montaje de las instalaciones de alumbrado de mayor envergadura, al no tener que ajustar cada lámpara/sensor antes del montaje.

Con el mando a distancia se puede controlar una cantidad indefinida de lámparas/sensores. Los pulsadores eNET no tienen función para el sensIQ S.

### Funciones:

**1 Ajuste de luminosidad**  
El punto de activación deseado puede regularse a golpe de botón.

**2 Funcionamiento diurno**  
(independiente de la luminosidad - 1000 lux)

**3 Funcionamiento nocturno** (2 Lux)

**4 Regulación de la luminosidad** mediante la tecla de memorización/modo aprendizaje.

Se ha de pulsar esta tecla cuando se den las condiciones de alumbrado a las que se desee que reaccione el sensor en el futuro en caso de movimiento. El valor actual queda memorizado.

**5 Temporización**  
El intervalo de iluminación deseado desde la última detección de movimiento puede ajustarse pulsando los botones a 10 s, 1 min, 5 min, 15 min.

**6 Ajuste del período de alumbrado** a un tiempo individualizado. Cada vez que se pulsa el botón, el tiempo actual ajustado aumenta 1 min (máx. 15 min).

**7 Al pulsar el botón en funcionamiento de sensor, la lámpara se enciende durante 4 h** (LED de estado encendido permanentemente). Al pulsar el botón en funcionamiento 4 h ON, la lámpara se

apaga durante 4 h (LED de estado encendido permanentemente). El funcionamiento de 4 h termina una vez transcurrido el tiempo, pulsando la tecla Reset, o, en funcionamiento de 4 h OFF, accionando el botón de 4 h.

**8 Modalidad instalación (modo de prueba)**

La modalidad instalación sirve para comprobar la funcionalidad, así como el campo de detección. Con independencia de la luminosidad, la lámpara se conecta en caso de movimiento por unos 5 s. Los movimientos se señalizan a través del LED de estado.

La modalidad instalación tiene prioridad sobre cualquier otro ajuste. La modalidad instalación se finaliza automáticamente después de 10 min.

La modalidad instalación se finaliza inmediatamente pulsando Reset.

Atención: El modo aprendizaje y el modo instalación no pueden usarse simultáneamente.

**9 Reposición (Reset)**

Devolución de todos los ajustes a los valores ajustados manualmente en la lámpara o a las regulaciones de fábrica.



## Accesorios (opcional)

### Smart Remote EAN 4007841 009151

- Sustituye el mando a distancia RC9
- Control por smartphone o tablet
- Cargar la aplicación adecuada y conectar vía Bluetooth
- Reconocimiento del sensor y lectura de los parámetros

Descripciones detalladas en las instrucciones de uso de los respectivos mandos a distancia.

## Fallos de funcionamiento

Fallo	Causa	Remedio
Sensor sin tensión	<ul style="list-style-type: none"> <li>■ fusible defectuoso, interruptor en OFF, línea interrumpida</li> <li>■ cortocircuito</li> </ul>	<ul style="list-style-type: none"> <li>■ cambiar fusible, poner interruptor en ON, comprobar la línea de alimentación con un comprobador de tensión</li> <li>■ comprobar conexiones</li> </ul>
El sensor no se enciende	<ul style="list-style-type: none"> <li>■ en funcionamiento a la luz del día, regulación crepuscular ajustada para funcionamiento nocturno</li> <li>■ bombilla defectuosa</li> <li>■ interruptor en OFF</li> <li>■ fusible defectuoso</li> <li>■ campo de detección sin ajuste selectivo</li> </ul>	<ul style="list-style-type: none"> <li>■ reajustar</li> <li>■ cambiar bombilla</li> <li>■ conectar</li> <li>■ cambiar fusible y, dado el caso, comprobar conexión</li> <li>■ reajustar</li> </ul>
El sensor no se apaga	<ul style="list-style-type: none"> <li>■ movimiento permanente en el campo de detección</li> <li>■ la lámpara conectada se encuentra dentro del campo de detección y conmuta de nuevo por variación de temperatura</li> <li>■ la lámpara conectada se encuentra en modo de funcionamiento de alumbrado permanente (LED encendido)</li> </ul>	<ul style="list-style-type: none"> <li>■ controlar el campo de detección y dado el caso ajustar de nuevo o bien cubrir partes del sensor</li> <li>■ reajustar campo de detección o bien cubrir partes del sensor</li> <li>■ desactivar el modo de alumbrado permanente</li> </ul>
El sensor se enciende y apaga continuamente	<ul style="list-style-type: none"> <li>■ lámpara conectada se halla en el campo de detección</li> <li>■ animales en movimiento en el campo de detección</li> </ul>	<ul style="list-style-type: none"> <li>■ reajustar campo de detección o bien cubrir partes del sensor, aumentar distancia</li> <li>■ reajustar el campo de detección o utilizar cubiertas</li> </ul>
El sensor se enciende cuando no es deseado	<ul style="list-style-type: none"> <li>■ el viento mueve árboles y matorrales en el campo de detección</li> <li>■ detección de autom. en la calle</li> <li>■ incidencia de luz solar en la lente</li> <li>■ cambio de temperatura repentino debido a las condiciones atmosféricas (viento, lluvia, nieve) o a ventiladores o ventanas abiertas</li> </ul>	<ul style="list-style-type: none"> <li>■ modificar campo de detección</li> <li>■ modificar campo de detección</li> <li>■ montar el sensor protegido o modificar el campo de detección</li> <li>■ modificar el campo de detección, cambiar el lugar de montaje</li> </ul>
El sensor cambia de alcance	<ul style="list-style-type: none"> <li>■ otras temperaturas ambientales</li> </ul>	<ul style="list-style-type: none"> <li>■ adaptar el alcance de detección mediante el regulador de alcance  o en su caso aplicar láminas cobertoras </li> </ul>

## Funcionamiento/Cuidados

El sensor infrarrojos sirve para encender la luz automáticamente. El aparato no es apto para alarmas antirrobo especiales debido a que carece de la seguridad antisabotaje prescrita para las mismas. Las condiciones atmosféricas pueden afectar al funcionamiento del detector de movimientos. Fuertes ráfagas de

viento, la nieve, la lluvia y el granizo pueden provocar una activación errónea al no poderse distinguir entre cambios de temperatura repentinos y fuentes térmicas. La lente detectora puede limpiarse con un paño húmedo (sin detergente) cuando esté sucia.

## Eliminación

Aparatos eléctricos y embalajes han de someterse a un reciclamiento respetuoso con el medio ambiente.



¡No eche los aparatos eléctricos a la basura doméstica!

### Solo para países de la UE:

Según la Directiva europea vigente sobre residuos de aparatos eléctricos y electrónicos y su transposición al derecho nacional, aparatos eléctricos fuera de uso han de ser recogidos por separado y sometidos a un reciclamiento respetuoso con el medio ambiente.

## Garantía de fabricante

A usted, el comprador, le asisten ciertos derechos legales frente al vendedor. En la medida en que estos derechos existan en su país, ellos no se verán acortados ni limitados por nuestro Certificado de garantía. Le ofrecemos 5 años de garantía sobre el estado y el funcionamiento impecables de su producto STEINEL Profesional con técnica de sensores. Garantizamos que este producto carece de defectos derivados del material, la fabricación o construcción. Garantizamos la plena funcionalidad de todos los cables y piezas electrónicas, así como la ausencia de defectos en cualquier material empleado o en su superficie.

Información para hacer constar un caso de garantía la obtendrá a través de nuestra página web [www.steinel-professional.de/garantie](http://www.steinel-professional.de/garantie)

Para cualquier caso de garantía o duda referente a su producto, nos puede llamar al número del Servicio Técnico **+34 93 972 28 49**.

**5 AÑOS**  
DE GARANTÍA  
DE FABRICANTE

### Reclamación

Si usted desea reclamar su producto, envíelo, por favor, todo completo y a porte pagado junto con el tiquet de compra original que deberá indicar la fecha de compra y la denominación del producto a su vendedor o directamente a nuestra dirección, **SAET-94 S.L. - C/Trepadella, nº 10, Pol. Ind. Castellbisbal Sud, E-08755 Castellbisbal (Barcelona)**. Recomendamos, por eso, guardar bien el tiquet de compra hasta que haya expirado el período de garantía. STEINEL no responderá por gastos o riesgos de transporte con motivo del envío.

## PT Instruções de montagem

### Estimado cliente

Agradecemos-lhe a confiança depositada em nós ao comprar o novo sensor de infravermelhos STEINEL. Trata-se de um produto inovador e de elevada qualidade que foi produzido, testado e embalado com o máximo cuidado.

Antes de proceder à instalação, familiarize-se com estas instruções. Só uma instalação e colocação em funcionamento corretas podem garantir a longevidade do produto e um funcionamento fiável e isento de falhas. Fazemos votos que tenha prazer ao trabalhar com o seu novo sensor de infravermelhos.

### O princípio

O aparelho está equipado com sensores pirétricos que detetam a radiação térmica invisível proveniente de corpos em movimento (pessoas, animais, etc.). A radiação térmica registada é transformada por via eletrónica e liga

um consumidor que esteja conectado (p. ex. um candeeiro). Os obstáculos, como p. ex. muros ou vidros, não permitem a deteção de radiações térmicas, impossibilitando a comutação.

### ⚠ Instruções de segurança

- Durante a montagem, o cabo elétrico a conectar deve estar isento de tensão. Para tal, desligue primeiro a corrente e verifique se não há tensão, usando um medidor de tensão.
- A instalação do sensor consiste essencialmente em lidar com tensão de rede. Por esse motivo, terá de ser realizada de forma profissional segundo as respetivas prescrições de

instalação e condições de conexão habituais nos diversos países. (DE-VDE 0100, AT-ÖVE/ÖNORM E 8001-1, CH-SEV 1000)

- Use unicamente peças sobresselentes de origem.
- Reparações só podem ser efetuadas por oficinas especializadas.

### Instruções de instalação

O local de montagem deve encontrar-se a uma distância mínima de 50 cm de outro candeeiro, pois a radiação térmica pode ocasionar a ativação errada do sensor.

Para alcançar uma deteção perfeita, o sensor deve estar instalado em sentido tangencial à direção de aproximação.

Inclui um suporte angulado de fixação à parede para montagem em esquinas no exterior.

O cabo proveniente da rede é composto por 3 fios (Ø máx. dos fios 9 mm).

**L** = fase (geralmente preto, castanho ou cinzento)

**N** = condutor neutro

**PE** = Fio de proteção à terra ⊕

Se a borracha vedante for danificada, é preciso vedar as aberturas de passagem dos cabos com um bocal de membrana dupla M16 ou M20.

No corpo do candeeiro está prevista e preparada a abertura de um orifício de escoamento de água condensada ⑤. Ao realizar a montagem na parede, este orifício pode ser aberto.

Se a cablagem for alterada posteriormente, é preciso substituir o suporte de parede ⑥.

### Descrição do aparelho

- ① Adaptador para montagem saliente
- ② Bujão vedante
- ③ Película de cobertura
- ④ Carcaça da lente
- ⑤ Orifício de escoamento de água condensada
- ⑥ Suporte de fixação à parede/Unidade de sensor
- ⑦ Suporte angulado de fixação à parede
- ⑧ Barras de junção

- ⑨ Parafuso de fixação
- ⑩ Regulação crepuscular
- ⑪ Ajuste do tempo
- ⑫ Ajuste do alcance
- Ligação à rede elétrica cabo proveniente da rede, montagem embutida
- Ligação à rede elétrica cabo proveniente da rede, montagem saliente

## Exemplos de conexão

- I Candeeiro sem neutro existente
- II Candeeiro com neutro existente
- III Conexão mediante comutador de lustre para modo manual e automático
- IV Conexão mediante comutador inversor para modo de luz permanente e automático

Posição I: Modo automático

Posição II: Modo manual

Iluminação contínua

**Atenção:** Não se pode desligar a instalação, só é possível selecionar entre as posições I e II.

- a) Consumidores, iluminação máx. 2000 W (ver Dados Técnicos)
- b) Bornes de conexão do sensor
- c) Interruptor no interior da casa
- d) Comutador em série no interior da casa, modo manual, modo automático
- e) Comutador de escada no interior da casa, modo automático, luz permanente

## Dados técnicos

Dimensões (a x l x p):	74 x 114 x 128 mm	
Potência:	Carga de lâmpada incandescente/halógeno	2000 W
	Lâmpadas fluorescentes, balastos eletrónicos	1500 W
	Lâmpadas fluorescentes, descompensado	1000 VA
	Lâmpadas fluorescentes, compensado em série	700 VA
	Lâmpadas fluorescentes, compensado em paralelo	1000 VA
	Lâmpadas de halógeno de baixa voltagem	1000 VA
	LED < 2 W	100 W
	2 W < LED < 8 W	300 W
	LED > 8 W	600 W
	Carga capacitiva	176 µF
Ligação à rede:	100 - 240 V CA 50/60 Hz	
Carga mínima:	3 W	
Ângulo de deteção:	300° com ângulo de abertura de 180° bem como proteção contra movimentos dissimulados e monitorização de campo traseiro. É possível suprimir a deteção por segmentos	
Alcance:	ajustável em 3 direções diferentes através do regulador rotativo (2 - 20 m tangencial, estabilização da temperatura)	
Sensores:	4 sensores, 6 níveis de deteção para o longe e 5 para a proteção contra movimentos dissimulados, 1360 zonas de comutação	
Ajuste do tempo:	5 s - 15 min., modo de impulso	
Regulação crepuscular:	2 - 1000 lux	
Luz permanente:	comutável (4 h) / (apenas com comando)	
Desligamento permanente:	conectável (4 h) / (apenas com comando)	
Grau de proteção:	IP54 através de tecnologia 2K	

## Funções a regular no aparelho

Depois de estabelecer a ligação à rede e fechar o aparelho, o sistema pode ser colocado em funcionamento. O sensor começa por efetuar uma fase de medição (40 - 50 s) (LED pisca em intervalos de um segundo).

Depois, podem efetuar-se várias regulações diretamente no sensor ou através do comando (v. capítulo comando).

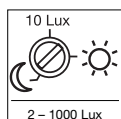

**Regulação crepuscular (limiar de resposta) ⑩**  
(Valor de fábrica: regime diurno 1000 lux)

O limiar de resposta desejado pode ser ajustado de aprox. 2 a 1000 lux.

### Nota:

O valor do limiar crepuscular também pode ser memorizado através do comando.

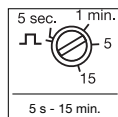

**Ajuste do tempo (Retardamento na inativação) ⑪**  
(Valor de fábrica: aprox. 10 s)

A duração desejada da luz do ponto de consumo conectado pode ser ajustada progressivamente entre aprox. 5 s e, no máx., 15 min.

### Modo de impulsos:

Colocando o regulador em  $\perp$ , o aparelho passa para o modo de impulsos, isto é, a saída é ativada por aprox. 2 segundos (por ex. para comutador de escada). A seguir, o sensor não reagirá a qualquer movimento durante aprox. 8 s.

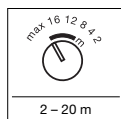

**Ajuste do alcance ⑫**  
(Regulação de fábrica: alcance máx.)

O alcance pode ser regulado separadamente em três direções (de 100° cada) usando os respetivos três reguladores rotativos. A tabela mostra os alcances em alturas de montagem diferentes e em situação de aproximação tangencial. Os valores aplicam-se a situações de terreno plano e com temperatura ambiente de 20° C.

### Películas de cobertura c

Se a regulação separada dos três sensores não for suficiente, também podem ser usadas películas de cobertura (C), (D), (E) para limitar ainda mais a área de deteção (v. fig.). As películas de cobertura (A) + (B) situadas abaixo do sensor reduzem consideravelmente a deteção de animais pequenos. Mas é óbvio que estas lentes tapadas deixam de assegurar a deteção, especialmente a proteção contra movimentos dissimulados ficará sem efeito.

**Nota:** ao usar a película de cobertura (A), o comando não funciona (v. fig. c).

**Dica:** ponha um pouco de água com detergente na lente antes de colocar a película de cobertura. A película não colará imediatamente, permitindo um ajuste preciso mais cómodo. Assim que o líquido secar, a película ficará colada à lente.

Regulador rotativo \ Altura de montagem	Standard			
	1,8 m	2,5 m	3 m	5 m
2	2 m	2 m	3 m	4 m
4	4 m	4 m	7 m	12 m
8	8 m	7 m	12 m	>20 m
12	13 m	12 m	>20 m	>20 m
16	19 m	16 m	>20 m	- ①)
máx.	>20 m	>20 m	- ①)	- ①)

1) Não recomendável, deteção limitada

## Funções do controlo remoto RC9

### O princípio

O controlo remoto opcional RC9 facilita a parametrização de sistemas de iluminação de grandes dimensões, pois deixa de ser necessário ajustar cada luminária/detector antes de

os instalar. O controlo remoto permite controlar um número ilimitado de luminárias/detectores. Os botões eNET não têm qualquer função para o sensiQ S.

### Funktionen:

- 1 Ajuste da luminosidade**  
O valor desejado pode ser ajustado premindo um botão.
- 2 Regime diurno (independentemente da luminosidade -1000 lux)**
- 3 Regie noturno (2 lux)**
- 4 Ajuste da luminosidade através do botão de memória/modo Teach.**

Esta tecla deve ser premida no momento em que se verificam as condições de luminosidade desejadas para a ativação futura do detector de movimento. O valor atual fica memorizado.



### 5 Ajuste do tempo

Premindo os botões, a duração de luz ligada desejada após a última deteção de movimento pode ser definida para 10 s, 1 min., 5 min., 15 min.



**6** Ajustar a duração de luz ligada para o tempo que se deseja. Cada vez que se premir o botão, o ajuste do tempo aumenta um minuto (máx. 15 min).



**7** Ao premir este botão com o detector em funcionamento, a iluminação associada acende-se por quatro horas (o LED de estado fica aceso permanentemente).



### 8 Modo Install (Modo de teste)

O modo Install destina-se à verificação do funcionamento e da área de deteção. Independentemente da luminosidade, o candeeiro liga-se por 5 s ao detetar movimento. O movimento é sinalizado através do LED de estado.

O modo Install tem prioridade face a todas as outras definições. Passados 10 min. o modo Install é cancelado automaticamente.

Depois de ser premido uma vez o botão reset o modo Install é cancelado automaticamente.

Atenção: o modo Teach e o modo Install não podem ser usados ao mesmo tempo.



### 9 Reset

Recolocação de todas as definições nos valores definidos manualmente ou nos valores de fábrica.

## Acessórios (opcional)

**Smart Remote EAN 4007841 009151**  
- Substitui o comando RC9  
- Controlo por smartphone ou tablet  
- Descarrega a app correspondente e proceda à ligação via bluetooth  
- Identificação do sensor e leitura dos parâmetros

Descrições detalhadas nos Manuais de Utilização dos respetivos comandos.

## Falhas de funcionamento

Falha	Causa	Solução
O sensor não tem tensão	<ul style="list-style-type: none"> <li>■ Fusível queimado, não ligado, ligação interrompida</li> <li>■ Curto-circuito</li> </ul>	<ul style="list-style-type: none"> <li>■ Fusível novo, ligar o interruptor de rede, verificar o condutor com medidor de tensão</li> <li>■ Verificar as conexões</li> </ul>
Sensor não liga	<ul style="list-style-type: none"> <li>■ Durante o regime diurno a regulação crepuscular está ajustada para o regime noturno</li> <li>■ A lâmpada incandescente fundiu</li> <li>■ Interruptor de rede DESLIGADO</li> <li>■ Fusível queimado</li> <li>■ Área de deteção ajustada incorretamente</li> </ul>	<ul style="list-style-type: none"> <li>■ Reajustar</li> <li>■ Substituir a lâmpada</li> <li>■ Ligar</li> <li>■ Fusível novo, verificar eventualmente a conexão</li> <li>■ Reajustar</li> </ul>
Sensor não desliga	<ul style="list-style-type: none"> <li>■ Movimento constante na área de deteção</li> <li>■ O candeeiro ligado está dentro da área de deteção e volta a ligar, devido a alteração térmica</li> <li>■ O candeeiro ligado encontra-se em modo de funcionamento de luz permanente (LED aceso)</li> </ul>	<ul style="list-style-type: none"> <li>■ Examinar a área e eventualmente reajustar ou cobrir com pala</li> <li>■ Modificar a área ou cobrir com pala</li> <li>■ Desativar o modo de funcionamento de luz permanente</li> </ul>
O sensor está sempre a LIGAR/DESLIGAR	<ul style="list-style-type: none"> <li>■ O candeeiro ligado está dentro da área de deteção</li> <li>■ Encontram-se animais em movimento dentro da área de deteção</li> </ul>	<ul style="list-style-type: none"> <li>■ Modificar a área ou cobri-la, aumentar a distância</li> <li>■ Mudar a área de deteção ou cobrir com pala</li> </ul>
Sensor liga inadvertidamente	<ul style="list-style-type: none"> <li>■ O vento agita árvores e arbustos na área de deteção</li> <li>■ São detetados automóveis a passar na estrada</li> <li>■ Luz do sol incide sobre a lente</li> <li>■ alteração térmica súbita devido a influências climáticas (vento, chuva, neve) ou ar evacuado de ventiladores, janelas abertas</li> </ul>	<ul style="list-style-type: none"> <li>■ Modificar a área</li> <li>■ Modificar a área</li> <li>■ Montar o sensor num ponto protegido ou reajustar a área</li> <li>■ Modificar a área, mudar para outro local de montagem</li> </ul>
Alteração do alcance do sensor	<ul style="list-style-type: none"> <li>■ Temperaturas ambiente diferentes</li> </ul>	<ul style="list-style-type: none"> <li>■ ajustar o alcance com o respetivo regulador (Ⓢ), se for necessário, usar películas de cobertura (Ⓢ).</li> </ul>

## Funcionamento/conservação

O sensor de infravermelhos é adequado para a ativação automática de luzes. O aparelho não se adequa a sistemas de alarme antirroubo especiais, uma vez que não está garantida a proteção contra sabotagem exigida por lei. As influências climáticas podem deteriorar o funcionamento do detetor de movimento. As rajadas fortes de vento, a neve, a chuva e o

granizo podem causar uma ativação errada, porque o sistema não consegue distinguir entre alterações súbitas de temperatura e irradiação proveniente de fontes de calor. Se estiver suja, a lente de deteção pode ser limpa com um pano húmido (sem usar produtos de limpeza).

## Reciclagem

Equipamentos elétricos, acessórios e embalagens devem ser entregues num posto de reciclagem ecológica.



Nunca deite equipamentos elétricos para o lixo doméstico!

## Garantia do fabricante

Enquanto comprador, tem direito a uma garantia quer seja legal ou por defeitos de fabrico junto do vendedor. A nossa declaração de garantia não tem qualquer efeito substitutivo nem limitador sobre estes direitos. Nós concedemos-lhe 5 anos de garantia sobre o perfeito estado e o correto funcionamento do seu produto da série STEINEL Professional. Garantimos-lhe que o produto não apresenta quaisquer defeitos de material, fabrico e construção. Garantimos as perfeitas condições de funcionamento de todos os componentes eletrónicos e cabos, bem como a ausência de defeitos em todos os materiais utilizados e respetivos acabamentos.

### Reclamação

Se pretender fazer uma reclamação, ao abrigo da garantia, envie por favor, o seu produto completo com os respetivos portes pagos e acompanhado pelo original da fatura de compra, que deverá conter obrigatoriamente a data da compra e a designação inequívoca do produto, ao seu revendedor ou diretamente a nós: **F. Fonseca, S.A. - Rua João Francisco do Casal 87-89, 3800-266 Aveiro.**

### Apenas para estados membros da U.E.:

Segundo a diretiva europeia relativa aos resíduos de equipamentos elétricos e eletrónicos, e a respetiva transposição para o direito nacional, todos os equipamentos elétricos e eletrónicos em fim de vida útil devem ser recolhidos separadamente e entregues nos pontos de recolha previstos para fins de reutilização ecológica.

Por isso, recomendamos que guarde a sua fatura de compra num local seguro até o prazo de garantia expirar. A F. Fonseca, S.A. não assumirá qualquer responsabilidade pelos custos e riscos de transporte na devolução de um produto. Para obter informações sobre como reclamar o seu direito a uma intervenção ao abrigo da garantia, visite o nosso site em **www.fonseca.com**

Se necessitar de uma intervenção ao abrigo da garantia ou se tiver qualquer dúvida em relação ao seu produto, contacte-nos através da nossa linha de assistência: **+351 234 303 900.**

**5 ANOS**  
GARANTIA  
DO FABRICANTE



## SE Montageanvisning

### Bäste kund!

Vi tackar för det förtroende du har visat oss genom köpet av din IR-rörelsevakt från STEINEL. Du har bestämt dig för en förstklassig kvalitetsprodukt, som har tillverkats, provats och förpackats med största omsorg.

Vi ber dig att noga läsa igenom denna montageanvisning innan du installerar rörelsevakten. Korrekt installation och idrifttagning är en förutsättning för långvarig, tillförlitlig och störningsfri drift. Vi hoppas att du får stor nytta av din IR-rörelsevakt från STEINEL.

### Princip

Rörelsevakten är försedd med pyrosensorer, som känner av den osynliga värmestrålningen från kroppar i rörelse (människor, djur etc). Den registrerade värmestrålningen omvandlas på

elektronisk väg och tändar automatiskt en ansluten belastning (t.ex. en lampa). Murar, fönsterrutor och liknande hindrar värmestrålningen från att nå fram till sensorn.

### ⚠ Säkerhetsanvisningar

- Inkoppling måste utföras i spänningsfritt tillstånd. Bryt strömmen och kontrollera med spänningsprovare att alla ledningar är spänningslösa.
- Eftersom sensorn installeras till nätspänningen måste arbetet utföras på ett fackmannamässigt sätt och enligt gällande installationsföreskrifter.

- Använd endast original reservdelar
- Reparationer får endast utföras av behöriga verkstäder

### Installation

Platsen för montaget bör befinna sig minst 50 cm från nästa lampa, eftersom värmen från lampan kan tillkoppla sensorn. För att uppnå en optimal erfassung, måste sensorn vara installerad tagentiellt mot gäriktingen.

För montage på ytterhörn ingår ett hörnfäste.

Anslutande kabel består normalt av 3-ledarkabel (max ytterdiameter Ø 9 mm)

**L** = Fas

**N** = Nollledare

**PE** = Skyddsledare ⚡

Om stryppiplarna (gummitätningarna) skadas måste dessa bytas ut mot nya stryppiplar i skyddsklass minst IP55.

Under stryppiplarna finns det en anvisning för ett dräneringshål för kondensvatten ⑤. Dräneringshålet kan öppnas vid behov.

Vid en senare ändring av ledningsdragningen måste bottendelen ⑥ bytas ut.

### Produktbeskrivning

- ① Förhöjningsram
- ② Stryppiplar
- ③ Täckfilm
- ④ Lins
- ⑤ Dräneringshål för kondensvatten
- ⑥ Bakstycke-Väggfäste
- ⑦ Hörnfäste-tillbehör

- ⑧ Anslutningsplintar
- ⑨ Låsskruv
- ⑩ Inställning av skymningsnivå
- ⑪ Inställning av efterlystid
- ⑫ Inställning av räckvidd
- ⑬ Anslutning av infälld kabel
- ⑭ Anslutning av utanpåliggande kabel

### Kopplingsexempel

- I Anslutning till belysning med fas-noll ut från sensorn**
  - II Anslutning till belysning med endast fas (tändtråd) ut från sensorn**
  - III Koppling med strömställare för manuell och automatisk drift.**
  - IV Koppling med strömställare för fast sken respektive automatisk drift**
- a) Belastning, extern, max 2500W glödljus (se tekniska data).  
a) Inkopplingsplint till sensorn  
a) Säkring  
a) Förkopplad strömställare, manuell drift/automatik  
a) Förkopplad strömställare, fast sken/automatik

Läge I: Automatisk drift

Läge II: Manuell drift med kontinuerlig belysning

**Obs!** Frånkoppling av sensorn är inte möjlig, bara driftsval mellan läge I eller läge II.

### Tekniska data

Mått (L x B x H):	74 x 114 x 128 mm
Effekt:	Glöd-/halogenlamplast 2000 W Lysrör elektr. förkoppl.don 1500 W Lysrör okompenserade 1000 VA Lysrör seriekompenserade 700 VA Lysrör parallellkompenserade 1000 VA Lågvolt-halogenlampor 1000 VA LED < 2 W 100 W 2 W < LED < 8 W 300 W LED > 8 W 600 W Kapacitiv belastning 176 µF
Spänning:	230/240 V, 50/60 Hz (max 2,5 mm)
Lägsta belastning:	3 W
Bevakningsvinkel:	300° med 180° öppningsvinkel samt underkrypskydd under sensorn. Segmentsvis avskärmning
Räckvidd:	med hjälp av vridreglage inställbart i 3 oberoende riktningar (2-20 m temperaturstabiliserat)
Sensor-teknik:	4 sensorer, 6 bevakningsnivåer för fjärrområdet och 5 för underkrypskydd, 1360 zoner
Efterlystid:	5 sek – 15 min, impulsäge
Skymningsinställning:	2 – 1000 Lux
Permanent ljus:	4 timmar med fjärrkontroll
Sensor inaktiverad:	4 timmar med fjärrkontroll
Skyddsklass:	IP54

## Funktioner på sensorn

Efter det att spänningen är inkopplad samt att sensorenheten är monterad kan sensorn tas i drift. Sensorn genomgår därefter under 40 – 50 sek en kalibreringsfas, LED blinkar en gång

per sekund. Dessutom kan fler inställningar utföras direkt på sensorn eller med hjälp av fjärrkontroll (se kapitel fjärrkontroll).

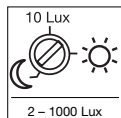

**Skymningsinställning (aktiveringströskel) ⑩**  
(Leveransinställning:  
drift i dagsljus 1000 lux)

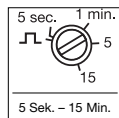

**Efterlytid (frånslagsfördröjning) ⑪**  
(Leveransinställning:  
ca. 10 sek.)

Den önskade efterlystiden kan ställas in steglöst mellan ca 5 sek – max 15 min.

### Impulsfunktion:

Ställer man vridreglaget på "JL" är efterlystiden inställd på impulsfunktion vilket innebär att utgången är sluten i 2 sekunder (t.ex. för en trappautomat). Därefter reagerar sensorn återigen på rörelse efter 8 sekunder.

Önskad skymningsnivå för sensorn kan ställas in steglöst från ca. 2 lux till 1000 lux.

### OB5

Önskad skymningsnivå kan också programmeras med hjälp av fjärrkontrollen.

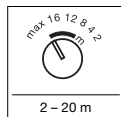

**Inställning av räckvidd ⑫**  
(Leveransinställning:  
max. räckvidd)

Inställning vridreglage	Montagehöjd		Standard	
	1,8 m	2,5 m	3 m	5 m
2	2 m	2 m	3 m	4 m
4	4 m	4 m	7 m	12 m
8	8 m	7 m	12 m	>20 m
12	13 m	12 m	>20 m	>20 m
16	19 m	16 m	>20 m	- ①)
max	>20 m	>20 m	- ①)	- ①)

1) Rekommenderas inte, minskad räckvidd

Räckvidden kan ställas in med hjälp av vridreglage i tre olika riktningar (varje riktning (sektor) 100°) som är oberoende av varandra. Tabellen visar räckvidden vid olika montagehöjder och tangential (längs med sensorn) gåriktning, ej rakt emot sensorn. Värdena gäller vid jämn terräng och temperatur på 20°C.

### Täckfolie ⑬

Om den individuella inställningen av de 3 sektorerna inte räcker till, kan man använda den medföljande täckfolien (C), (D), (E) för att ytterligare begränsa bevakningsområdet. (se bild). Täckfolien (A) + (B) placerad på undersidan av sensorn minskar risken för feldetekteringar pga att mindre djur rör sig i bevakningsområdet. Underkrypsskyddet är inte längre aktivt om täckfolie används på undersidan av sensorn. **OB5!** Vid användning av täckfolie (A) kan man få problem med räckvidden på fjärrkontrollen (se bild ⑬).

**Tips!** Smörj linsen med glasrengöring (spädes med vatten) innan täckfolien anbringas på linsen. Därigenom fastnar inte täckfolien med en gång och man har tid att finjustera bevakningsområdet. När vätskan har torkat så fastnar täckfolien.

## Funktioner fjärrkontroll RC9

### Princip

Fjärrkontrollen RC9 underlättar installationen av större belysningsanläggningar, eftersom de enskilda armaturerna/sensorerna inte längre behöver ställas in före installationen.

Med fjärrkontrollen kan ett valfritt antal armaturer/sensorer styras. eNET knapparna har ingen funktion för sensIQ S.

### Funktioner:

- 1** **Inställning av skymningsnivå**  
Önskad skymningsnivå kan ställas in med ett knapptryck.
- 2** **Dagsljusdrift (oberoende av omgivningensljuset - 1000 lux)**
- 3** **Nattdrift (2 Lux)**
- 4** **Inställning av skymningsnivån via inläsningsläge.**  
Tryck in knappen så läser sensorn in och registrerar omgivande ljusnivå. Aktuellt sparas.
- 5** **Efterlytid**  
Genom att trycka på knapparna kan önskad efterlytid efter den sista rörelsedetektering ställas in på 10 sek., 1 min., 5 min., 15 min.
- 6** **Inställning av efterlytid till önskad, individuell tid.** Varje knapptryck förlänger den aktuella tidsinställningen med 1 minut (max. 15 min.).
- 7** **Med ett knapptryck i sensordrift är anslutna lampor tända i 4 timmar (status-LED lyser permanent). Med ett knapptryck i 4 h TILL-drift är anslutna lampor tända i 4 timmar (status-LED lyser permanent). är anslutna lampor tända eller genom att trycka på 4 h knappen i 4 h FRÅN-drift.**

### **8** **Install-läge (test-läge)**

Install-läget används för att kontrollera funktionen och bevakningsområdet. Oberoende av ljusnivån tänds armaturen i 5 sek. vid rörelse. Rörelse signaleras via status-LED.

Install-läget prioriteras framför alla andra inställningar. Efter 10 min. lämnas install-läget automatiskt.

Efter ett tryck på knappen Reset lämnas install-läget direkt.

Observera: teach-läget och install-läget kan inte användas samtidigt.

### **9** **Reset**

Återställer samtliga inställningar från manuellt inställda till fabriksinställningarna.



## Tillbehör (tillval)

### Smart Remote E1360256

- Ersätter fjärrkontrollen RC9
- Styrning via smartphone eller surfplatta
- Ladda ner appen och anslut via Bluetooth
- Identifiera sensorn och utläsa parametern

Detaljerade beskrivningar i bruksanvisningen för respektive fjärrkontroll.

## Driftstörningar

Störning	Orsak	Åtgärd
Sensorn utan spänning.	<ul style="list-style-type: none"><li>■ Defekt säkring, sensorn ej inkopplad, avbrott i kabel</li><li>■ Kortslutning</li></ul>	<ul style="list-style-type: none"><li>■ Byt säkring, slå till spänningen. Testa med spänningsprovare</li><li>■ Kontrollera anslutningar</li></ul>
Sensorn tänder inte	<ul style="list-style-type: none"><li>■ Skymningsnivån felinställd</li><li>■ Ljuskällan trasig</li><li>■ Strömställare fränslagen</li><li>■ Defekt säkring</li><li>■ Bevakningsområdet felinställt</li></ul>	<ul style="list-style-type: none"><li>■ Ändra inställning</li><li>■ Byt ljuskälla</li><li>■ Slå till strömställaren</li><li>■ Byt säkring, ev. kontrollera anslutningar</li><li>■ Kontrollera bevakningsområdet</li></ul>
Sensorn släcker inte	<ul style="list-style-type: none"><li>■ Ständig rörelse i bevakningsområdet</li><li>■ Inkopplade lampor befinner sig i bevakningsområdet och orsakar ny inkoppling genom temperatur-inverkan</li><li>■ Permanent ljus inkopplat (röd LED-lampa lyser)</li></ul>	<ul style="list-style-type: none"><li>■ Kontrollera bevakningsområdet</li><li>■ Ändra inställning eller skärma av med täckfolie</li><li>■ Koppla ifrån permanent ljus</li></ul>
Sensorn kopplar ständigt till och från	<ul style="list-style-type: none"><li>■ Anslutna lampor är i bevakningsområdet</li><li>■ Djur rör sig i bevakningsområdet</li></ul>	<ul style="list-style-type: none"><li>■ Ändra inställning eller skärma av med täckfolie ev öka avståndet mellan sensor och lampor</li><li>■ Ändra inställning eller skärma av med täckfolie</li></ul>
Ger oönskade inkopplingar	<ul style="list-style-type: none"><li>■ Rörelser från träd eller andra växter i området</li><li>■ Påverkan från bilar på gatan</li><li>■ Solljus lyser kraftigt på linsen</li><li>■ Plötsliga temperatur förändringar genom vådrets inverkan (vind, regn, snö) eller fläktutlopp, öppna fönster</li></ul>	<ul style="list-style-type: none"><li>■ Avskärma bevakningsområdet med täckfolie</li><li>■ Avskärma bevakningsområdet med täckfolie</li><li>■ Skärma av sensorn eller ändra områdesinställningen</li><li>■ Skärma av sensorn eller flytta sensorn</li></ul>
Räckvidden förändras	<ul style="list-style-type: none"><li>■ Annan omgivningstemperatur</li></ul>	<ul style="list-style-type: none"><li>■ Ändra bevakningsområdet med justerskruvar  för räckvidden eller täck linsen med täckfolie </li></ul>

## Drift/Skötsel

Sensorn är avsedd för automatisk inkoppling av belysning. Apparaten är inte avsedd för professionella ljudlarm, eftersom den inte uppfyller de krav som ställs mot överkan och sabotage. Väderleksförhållandena kan påverka rörelsevaktens funktion. Kraftiga vindbyar, snöfall,

regn- och hagelskurar kan orsaka feldetektering, eftersom de plötsliga temperaturskillnaderna inte kan skiljas från normala värmekällor. Bevakningslinsen kan rengöras med en fuktigt trasa (utan rengöringsmedel).

## Avfallshantering

Elapparater, tillbehör och förpackning måste lämnas in till miljövänlig återvinning.



Kasta inte elapparater i hushållssoptorna!

### Gäller endast EU-länder:

Enligt det gällande europeiska direktivet om uttjänta elektriska och elektroniska apparater och dess omsättning i nationell lagstiftning, måste uttjänta elapparater lämnas in till miljövänlig återvinning.

## Tillverkargaranti

Som köpare har du rätt till gällande garantirättigheter enligt konsumentlagen aitt. ALEM 09. Dessa rättigheter varken förkortas eller begränsas genom vår garantiförklaring. Utöver den rättsliga garanti-fristen, ger vi 5 års garanti på att din STEINEL-Professional-Sensor-produkt är i oklanderligt skick och fungerar korrekt. Vi garanterar, att denna produkt är helt utan material-, produktions- eller konstruktionsfel. Vi garanterar, att alla elektroniska element och kablar är fullt funktionsdugliga samt att allt använt råmaterial jämte dess ytor, är helt utan brister.

Ytterligare uppgifter om produkter samt kontakt hittar du på vår hemsida. [www.khs.se](http://www.khs.se)

Om du har frågor beträffande produkten eller frågor om garantins omfattning, kan du alltid nå oss på **036 - 550 33 00**.

**5 ÅRS  
TILLVERKAR  
GARANTI**

### Reklamation

Om du vill reklamera din produkt, så kontakter du inköpsstället dvs din återförsäljare. Om återförsäljaren av olika anledningar ej kan kontakts kan du vända dig direkt till Steinels generalagent i Sverige; **Karl H Ström AB, Verktygsvägen 4, 553 02 Jönköping, 036 - 550 33 00**. Vi rekommenderar att du sparar kvittot väl tills garantitiden har gått ut. För transportkostnader och -risker vid retur-sändningar lämnar STEINEL ingen garanti.

## DK Monteringsvejledning

### Kære kunde

Tak for den tillid, du har vist os, ved at købe denne infrarøde sensor fra STEINEL. Du har valgt et innovativt produkt af høj kvalitet, som er fremstillet, testet og emballeret med største omhu.

Læs venligst monteringsvejledningen, for du monterer sensoren. Kun korrekt installation og ibrugtagning sikrer en lang, pålidelig og fejlfri drift.

Vi ønsker dig god fornøjelse med den nye infrarøde sensor.

### Princippet

Apparatet er udstyret med pyrosensorer, der opfanger usynlig varmeudstråling fra objekter, der bevæger sig (mennesker, dyr etc.). Denne registrerede varmeudstråling omdannes elek-

tronisk, og en tilsluttet forbruger (f.eks. en lampe) tændes. Ved forhindringer som f.eks. mure eller glasruder registreres der ingen varmeudstråling, hvorfor lampen ikke tændes.

### ⚠ Sikkerhedsanvisninger

- Ved montering skal den ledning, der skal tilsluttes, være spændingsfri. Sluk derfor for strømmen og kontroller med en spændings-tester, at ledningen er spændingsfri.
- Ved installation af sensoren er der tale om arbejde med netspænding. Derfor skal arbejdet udføres fagligt korrekt i overensstem-

melse med det pågældende lands normale installationsforskrifter og tilslutningsforhold. (DE-VDE 0100, AT-OVE/ÖNORM E 8001-1, CH-SEV 1000)

- Brug kun originale reservedele.
- Reparationer må kun udføres på autoriserede værksteder.

### Installationsanvisninger

Der bør være mindst 50 cm afstand fra monteringsstedet til andre lyskilder, da varmeudstrålingen kan medføre, at sensoren aktiveres. For at opnå en optimal overvågning skal sensoren installeres tangentialt i forhold til bevægelsesretningen.

Ved beskadigelse af tætningsgummiet skal hullerne til ledningsgennemføring tætnes med en dobbeltmembranstuds M 16 eller M20.

På armaturet er der markeret et hul til afløb af kondensvand ⑤. Dette kan åbnes i forbindelse med vægmontering.

Ved efterfølgende ændring af ledningsføringen skal vægholderen ④ udskiftes.

Der medfølger et hjørnebeslag til montering på udadgående hjørner.

Netledningen består af en ledning med 3 ledere (maks. Ø på ledningerne 9 mm).  
**L** = Fase (for det meste sort, brun eller grå)  
**N** = nulleder  
**PE** = beskyttelsesleder ⚡

### Beskrivelse

- ① Synlig adapter
- ② Lukkeprop
- ③ Afdækningsfolie
- ④ Linsehus
- ⑤ Hul til kondensvand
- ⑥ Vægholder/sensor-enhed
- ⑦ Hjørnebeslag

- ⑧ Stikklemmer
- ⑨ Sikkerhedsskrue
- ⑩ Skumringsindstilling
- ⑪ Tidsindstilling
- ⑫ Rækkeviddeindstilling
- Nettilslutning skjult ledningsføring
- Nettilslutning synlig ledningsføring

### Eksempler på tilslutning

- Lampe uden nulleder
  - Lampe med nulleder
  - Tilslutning via seriekontakt til manuel og automatisk drift
  - Tilslutning via skiftekontakt for permanent belysning og automatisk drift
- Position I: Automatisk drift  
Position II: Manuel drift  
Permanent belysning
- Bemærk:** Det er ikke muligt at slukke anlægget, der kan kun vælges mellem stilling I og stilling II.
- Forbrugere, belysning maks. 2000 W (se Tekniske data)
  - Sensorens tilslutningsklemmer
  - Kontakt på monteringsstedet
  - Serieafbryder på monteringsstedet, manuel, automatik
  - Korrespondanceafbryder på monteringsstedet, automatik, permanent lys

### Tekniske data

Mål (H × B × D):	74 × 114 × 128 mm	
Effekt:	Gløde-/halogenpærebelastning	2000 W
	Lysstofrør elektr. forkobl.enh.	1500 W
	Lysstofrør ukompenseret	1000 VA
	Lysstofrør seriekompenseret	700 VA
	Lysstofrør, parallelkompenseret	1000 VA
	Lavspændingshalogenpærer	1000 VA
	LED < 2 W	100 W
	2 W < LED < 8 W	300 W
	LED > 8 W	600 W
	Kapacitiv belastning	176 µF
Nettilslutning:	100 - 240 V AC 50/60 Hz	
Minimumbelastning:	3 W	
Registreringsvinkel:	300° med en 180° åbningsvinkel samt krybesikring og overvågning af det bagvedliggende område. Mulighed for tildækning af segmenter	
Rækkevidde:	Via drejeknap i 3 retninger som kan indstilles uafhængigt af hinanden (2 - 20 m, temperaturstabiliseret)	
Sensorkit:	4 sensorer, 6 registreringsniveauer til fjernområde og 5 til krybesikring, 1360 koblingsområder	
Tidsindstilling:	5 sek. - 15 min, impulsmodus	
Skumringsindstilling:	2 - 1000 lux	
Permanent lys:	Kan omskiftes (4 timer) / (kun via fjernbetjening)	
Permanent-FRA:	Kan omskiftes (4 timer) / (kun via fjernbetjening)	
Kapslingsklasse:	IP54 vha. 2K-teknologi	

## Apparatets funktioner

Efter tilslutning til strømnettet og lukning af apparatet kan anlægget tages i brug. Sensoren udfører først en kalibreringsfase (40 - 50 sek.) (LED blinker i sekundtakt).

Derefter kan der foretages flere indstillinger direkte på sensoren eller via fjernbetjening (se kapitlet Fjernbetjening).

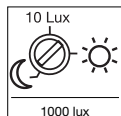

**Skumringsindstilling (reaktionsværdi) ⑩**  
(indstilling fra fabrikken: Dagsmodus 1000 lux)

Sensorens ønskede reaktionsværdi kan indstilles på ca. 2 - 1000 lux.

### Bemærk:

Den ønskede skumringsværdi kan gemmes via fjernbetjeningen.

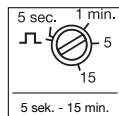

**Tidsindstilling (frakoblingsforsinkelse) ⑪**  
(indstilling fra fabrikken: Ca. 10 sek.)

Den ønskede brændetid for den tilsluttede forbruger kan indstilles trinløst fra ca. 5 sek. til maks. 15 min.

### Impulsmodus:

Hvis du stiller indstillingsknappen på "JL" finder enheden sig i impulsmodus, dvs. at udgangen tilbøbles i ca. 2 sek. (f.eks. i forbindelse med lys i en trappeopgang). Derefter reagerer sensoren ikke på bevægelse i ca. 8 sek.

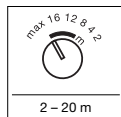

**Rækkeviddeindstilling ⑫**  
(indstilling fra fabrikken: Maks. rækkevidde)

Rækkevidden kan vha. de 3 drejeknapper indstilles i 3 retninger (hvh. 100°) uafhængigt af hinanden. Tabellen viser rækkevidden ved forskellige monteringshøjder og tangential gåretning. Værdierne gælder ved et jævnt terræn og en temperatur på 20 °C.

Indstilling drejeknap	Montagehøjde			
	1,8 m	2,5 m	3 m	5 m
2	2 m	2 m	3 m	4 m
4	4 m	4 m	7 m	12 m
8	8 m	7 m	12 m	> 20 m
12	13 m	12 m	> 20 m	> 20 m
16	19 m	16 m	> 20 m	- ⑬
<b>maks.</b>	> 20 m	> 20 m	- ⑬	- ⑬

1) Kan ikke anbefales, begrænset registrering

### Afdækningsfolier ⑬

Hvis den uafhængige indstilling af de 3 sensorer ikke er tilstrækkelig, kan man desuden anvende afdækningsfolierne (C), (D) og (E) til yderligere begrænsning af overvågningsområdet (se fig.). Afdækningsfolien (A) + (B) under sensoren begrænser registreringen af smådyr betydeligt. Derved bortfalder naturligvis også muligheden overvågning med denne linse, især krybsikring. **OBS:** Ved brug af afdækningsfolien (A) kan fjernbetjeningens funktion ikke garanteres (se fig. ③).

**Tip:** Sprøjt lidt vand med rengøringsmiddel på linsen, og monter afdækningsfolien. Således sidder folien ikke fast med det samme og kan nemt finjusteres. Når rengøringsmidlet tørrer, sidder folien fast.

## Funktioner i fjernbetjening RC9

### Das Prinzip

Fjernbetjeningen RC9 gør det lettere at installere større belysningsanlæg, fordi hver enkelt lampe/sensor ikke længere skal indstilles for installationen. Fjernbetjeningen kan anvendes

til styring af et vilkårligt antal lamper/sensorer. eNETknapperne har ingen funktion i forbindelse med sensIQ S.

### Funktioner:

- Lysstyrkeindstilling**  
Den ønskede reaktionsværdi kan indstilles med et tryk på en knap.
- Dagstilstand** (uafhængigt af lysstyrke - 1000 lux)
- Nattilstand (2 lux)**
- Lysstyrkeindstilling vha. Gem-knappen/Teach-tilstand.**  
Tryk på knappen under de lysforhold, hvor sensoren fremover skal reagere på bevægelse. Den aktuelle værdi gemmes.
- Tidsindstilling**  
Ved at trykke på knapperne kan du indstille den ønskede lysperiode efter den seneste registrering af bevægelser til 10 s, 1 min, 5 min og 15 min.
- Indstilling af individuel brændetid.**  
Hver gang du trykker på knappen, øges den aktuelle tidsindstilling med 1 min (maks. 15 min).
- Når du trykker på knappen i sensordrift, tændes lampen i 4 h (status-LED'en lyser permanent). Når du trykker på knappen i 4 h-ON-drift, slukkes lampen i 4 h (status-LED'en lyser permanent). 4 h-driften forlades ved, at tiden udløber, ved at trykke på reset-knappen eller i 4 h-OFF-drift ved at trykke på 4 h-knappen.**

- Install-tilstand (test-tilstand)**  
Install-tilstand anvendes til kontrol af funktionerne samt overvågningsområdet. Lampen tændes i 5 sek. ved bevægelse uanset lysstyrke. Bevægelse signaleres via status-LED'en.  
Install-tilstand har forstærket prioritet i forhold til alle andre indstillinger. Install-tilstand forlades automatisk efter 10 min.  
Efter et tryk på tasten Reset forlades Install-tilstand straks.

- Reset**  
Reset af alle indstillinger til fabriksindstillinger eller indstillinger, der er foretaget manuelt på lampen.

## Tilbehør (ekstraudstyr)

**Smart Remote EAN 4007841 009151**  
- Erstatte fjernbetjeningen RC9  
- Styring med smartphone eller tablet  
- Installer den passende app, og tilslut via Bluetooth  
- Registrering af sensoren og udlæsning af parametrene

Detaljerede beskrivelser findes i betjeningsvejledningen til de pågældende fjernbetjening.

## Driftsforstyrrelser

Fejl	Årsag	Afhjælpning
Sensoren har ingen spænding	<ul style="list-style-type: none"><li>■ Defekt sikring, ingen tilslutning, ledning afbrudt</li><li>■ Kortslutning</li></ul>	<ul style="list-style-type: none"><li>■ Ny sikring, tænd netafbrydere; kontrollér ledning med spændingstester</li><li>■ Kontrollér tilslutninger</li></ul>
Sensoren tænder ikke	<ul style="list-style-type: none"><li>■ Ved brug i dagslys, skumringsindstilling er indstillet på nat</li><li>■ Glødepære defekt</li><li>■ Netafbryder slukket</li><li>■ Sikring defekt</li><li>■ Overvågningsområdet er ikke korrekt indstillet</li></ul>	<ul style="list-style-type: none"><li>■ Indstil på ny</li><li>■ Skift glødepære</li><li>■ Tænd</li><li>■ Ny sikring, tilslutningen kontrolleres evt.</li><li>■ Juster igen</li></ul>
Sensoren slukker ikke	<ul style="list-style-type: none"><li>■ Konstant bevægelse i overvågningsområdet</li><li>■ Der findes en tændt lampe i overvågningsområdet. Denne lampe genaktiverer anlægget pga. temperaturændring</li><li>■ Tændt lampe indstillet på permanent belysning (LED tændt)</li></ul>	<ul style="list-style-type: none"><li>■ Kontrollér området, og juster evt. igen, eller tildæk</li><li>■ Foretag ændring af område, eller tildæk</li><li>■ Sluk for permanent belysning</li></ul>
Sensoren tænder og slukker hele tiden	<ul style="list-style-type: none"><li>■ Den omskiftede lampe befinder sig i overvågningsområdet</li><li>■ Dyr i overvågningsområdet</li></ul>	<ul style="list-style-type: none"><li>■ Skift indstilling for område, eller tildæk, og afstanden</li><li>■ Afdæk eller indstil området på ny</li></ul>
Sensoren tænder utilsigtet	<ul style="list-style-type: none"><li>■ Vinden får træer og buske i overvågningsområdet til at bevæge sig</li><li>■ Registrering af biler på gaden</li><li>■ Der falder sollys på linsen</li><li>■ Pludselig temperaturændring på grund af vejret (vind, regn, sne) eller luft fra ventilatorer, åbne vinduer</li></ul>	<ul style="list-style-type: none"><li>■ Skift indstilling for området</li><li>■ Skift indstilling for området</li><li>■ Beskyt sensoren eller juster området</li><li>■ Området udskiftes, monteringsstedet flyttes</li></ul>
Sensor-rækkeviddeændring	<ul style="list-style-type: none"><li>■ Anden omgivelsestemperatur</li></ul>	<ul style="list-style-type: none"><li>■ Tilpas rækkevidden vha. justeringsskruen for rækkevidde Ⓣ, monter evt. afdækningsfolier ⓘ</li></ul>

## Drift / vedligeholdelse

Den infrarøde sensor er fremstillet til automatisk tænd og sluk af lys. Apparatet er ikke velegnet til særlige tyverialarmer, da den foreskrevne sabotagesikring mangler. Vejret kan påvirke sensorens funktion. Stærk vind,

sne, regn og hagl kan medføre fejlkivering, idet pludselige temperatursvingninger ikke kan adskilles fra varmekilder. Registreringslinsen skal aftørres med en fugtig klud (uden rengøringsmiddel).

## Bortskaffelse

Elapparater, tilbehør og emballage skal bortskaffes til miljøvenlig genvinding.



Smid ikke elapparater ud sammen med husholdningsaffald!

### Kun for EU-lande:

I henhold til det europæiske direktiv om kasserede el- og elektronikapparater skal kasserede elapparater indsamles separat og bortskaffes til miljøvenlig genvinding.

## Producentgaranti

Som køber har du de lovbestemte rettigheder over for sælger. Såfremt disse rettigheder eksisterer i dit land, hverken afkortes eller begrænses de af vores garantierklæring. Vi giver 5 års garanti for fejlfri og korrekt funktion på dit STEINEL-Professional-sensorteknologi-produkt. Vi garanterer, at dette produkt ikke har materiale-, produktions- eller konstruktionsfejl. Vi giver garanti for alle elektroniske komponenters og kablers funktionsevne og for, at alle anvendte materialer og disses overflader ikke har mangler.

### Fremsættelse af krav

Hvis du vil fremsætte en reklamation over dit produkt, bedes du sende produktet komplet og fragtfrit med den originale købsdokumentation, som skal indeholde købsdato og produktbetegnelse, til din forhandler **Roliba A/S, Reklamationsafdelingen, Hvidkørvvej 52, DK-5250 Odense SV**. Vi anbefaler, at du opbevarer din købsdokumentation sikkert, indtil garantiperioden er udløbet. Roliba A/S hæfter ikke for transportomkostninger og risici under returneringen af produktet.

Du finder informationer om gennemførelse af et garantikrav på vores hjemmeside [www.roliba.dk](http://www.roliba.dk)

Hvis du har et garantitilfælde eller et spørgsmål til dit produkt, kan du altid ringe på tlf. **(+45) 6593 0357**.

**5 ÅRS**  
PRODUCENT  
GARANTI

## FI Asennusohje

### Arvoisa asiakas

Olet ostanut STEINEL-infrapunatunnistimen. Kiitämme osoittamastasi luottamuksesta. Olet hankkinut laatu tuotteen, joka on valmistettu, testattu ja pakattu huolellisesti.

### Toimintaperiaate

Laitte on varustettu pyrosähköisillä tunnistimilla, jotka havaitsevat liikkuvista ihmisistä, eläimistä jne. lähtevän lämpösäteilyn. Havaittuaan lämpösäteilyn tunnistin kytkee päälle siihen liitetyn

Tutustu ennen tunnistimen asennusta tähän asennusohjeeseen. Ainoastaan asianmukainen asennus ja käyttöönotto takaavat tunnistimen pitkäaikaisen, luotettavan ja häiriöttömän toiminnan. Toivomme, että hankkimasi tuote vastaa odotuksiasi.

sähkölaitteen. Erilaiset esteet (esim. seinät tai lasiruudut) estävät lämpösäteilyn tunnistuksen eikä valo tällöin kytkeydy.

### ⚠ Turvaohjeet

- Asennus on tehtävä jännitteettömänä. Katkaise ensin virta ja tarkista jännitteettömyys jännitteenkoettimella.
- Tunnistin liitetään verkkojännitteeseen. Asennus on suoritettava asiantuntevasti. Voimassa olevia asennus- ja liitäntäohjeita on noudatettava. (SFS0100)

- Käytä ainoastaan alkuperäisiä varoasia.
- Ainoastaan ammattikorjaamo saa korjata laitteen.

### Asennusohjeet

Kiinnityspaikan tulisi olla vähintään 50 cm:n etäisyydellä valaisimista, joiden lämpösäteilijä voi johtaa tunnistimen kytkemiseen. Tunnistin on varmistettava, kun tunnistin asennetaan siten, että kulku suuntautuu siihen nähdessä tangentialisesti.

Jos tiivistekumit ovat viallisia, kaapelin läpiviennit aukot on tiivistettävä kaksoiskalvotiivistiteellä M 16 / M 20.

Koteloon on merkitty kondenssivesireikä ⑤. Se voidaan avata seinäasennuksessa.

Tuotteen mukana tulee kulmaseinäpidike ulkonurkkiin asennusta varten.

Kun johdotusta uusitaan jälkikäteen, on huolehdittava johtojen sisäänvientien tiivyydestä.

Verkkojohtona käytetään 3-napaista kaapelia: (johtojen maks. Ø 9 mm):

- L** = vaihe
- N** = nolajohdin
- PE** = suojamaajohdin

### Laitteen osat

- ① Pinta-asennusrasia (vakiovaruste)
- ② Tiivistystulpat
- ③ Suojakalvo
- ④ Linsirunko
- ⑤ Kondenssivesireikä
- ⑥ Seinäkiinnike/tunnistinyksikkö
- ⑦ Kulmaseinäpidike

- ⑧ Jousiliittimet
- ⑨ Turvaruuvi
- ⑩ Hämärystason asetus
- ⑪ Kytkentäajan asetus
- ⑫ Toiminta-alueen rajaus
- Verkkojohtoon uppoasennus
- Verkkojohtoon pinta-asennus

### Liitäntäesimerkkejä

- I** Nollajohdin tunnistimen kautta valaisimelle
- II** Nollajohdin suoraan valaisimelle
- III** Liitäntä sarjakytkimen kautta käsinkäyttöä ja automaattikäyttöä varten
- IV** Liitäntä vaihtokytkimellä jatkuvaa valaisua ja automaattikäyttöä varten

Asento I: automaattikäyttö

Asento II: käsinkäyttö

Jatkuva valaistus

**Huomio:** Laitetta ei voi kytkeä pois päältä, mahdollista on ainoastaan valinta asentojen I ja II välillä.

- a) sähkölaite, valaisin enint. 2000 W (katso Tekniset tiedot)
- b) tunnistimen liittimet
- c) talossa oleva kytkin
- d) talossa oleva sarjakytkin, käsinkäyttö, automaatiikka
- e) talossa oleva vaihtokytkin, automaattikäyttö, jatkuva valaistus

### Tekniset tiedot

Mitat (K × L × S):	74 × 114 × 128 mm
Teho:	Hehku-/halogeenilampun kuorma 2000 W Loistelamput, elektr. liitäntälaitteet 1500 W Loistelamput, kompensoimaton 1000 VA Loistelamput, sarjakompensoitu 700 VA Loistelamput, rinnakkain kompensoitu 1000 VA Pienjännitehalogeenilamput 1000 VA LED < 2 W 100 W 2 W < LED < 8 W 300 W LED > 8 W 600 W Kapasiitivinen kuorma 176 μF
Verkkoliitäntä:	100 – 240 V AC 50/60 Hz
Minimikuormitus:	3 W
Tunnistimen toimintakulma:	300°, avauskulma 180° sekä alitussuoja. Osa tunnistusalueesta voidaan tarvittaessa rajata pois
Toimintaetäisyys:	asetettavissa säätimellä kolmeen suuntaan toisistaan riippumatta, (2 – 20 m, lämpötilastabiloitu)
Tunnistintekniikka:	4 tunnistinta, 6 tunnistustasoa kauemmalle alueelle ja 5 alitussuojalle, 1360 kytkentävyöhykettä
Kytkentäajan asetus:	5 s – 15 min, impulssitoiminto
Hämärystason asetus:	2 – 1000 luksia
Jatkuva valaistus:	kytkettävissä (4 h) / (vain kaukosäätimellä)
Jatkuvasti pois toiminnasta:	kytkettävissä (4 h) / (vain kaukosäätimellä)
Kotelointiluokka:	IP54

## Toiminnot laitteessa

Kun verkkoliitäntä on suoritettu ja laite on suljettu, laite voidaan ottaa käyttöön. Tunnistin suorittaa ensin mittausvaiheen (40 – 50 s) (LED vilkkuu sekunnin välein).

Sen jälkeen voidaan tehdä useampia asetuksia suoraan tunnistimessa tai kaukosäätimen kautta (ks. luku Kaukosäädin).

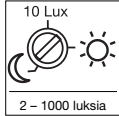

**Hämärytystason asetus (kytketymiskynnys) ⑩**  
(tehdasasetus: päiväkäyttö 1000 luksia)

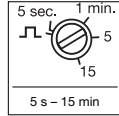

**Kytentäajan asetus ⑪**  
(tehdasasetus: n. 10 s)

Liitetyn sähkölaitteen haluttu kytentäaika voidaan asettaa portaattomasti n. 5 sekunnin ja enintään 15 minuutin välille.

### Impulssitoiminto:

Kun asetat säätimen "JL" -asettoon, laite on impulssitoiminnossa eli valo kytkeytyy noin 2 sekunnin ajaksi (esim. portaikon automaattisen valaistus). Tunnistin ei sen jälkeen reagoi liikkeeseen noin 8 sekuntiin.

Tunnistimen haluttu kytentäykynnys voidaan asettaa noin 2 luksin - 1000 luksin välille.

### Huom:

Haluttu hämärytystaso voidaan tallentaa myös kaukosäätimellä.

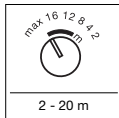

**Toiminta-alueen raja ⑫**  
(tehdasasetus: maksimitoimintaetäisyys)

Säätimen asetus	Asennuskorkeus		Vakio	
	1,8 m	2,5 m	3 m	5 m
2	2 m	2 m	3 m	4 m
4	4 m	4 m	7 m	12 m
8	8 m	7 m	12 m	>20 m
12	13 m	12 m	>20 m	>20 m
16	19 m	16 m	>20 m	- ①)
max	>20 m	>20 m	- ①)	- ①)

1) Ei suositeltavaa, rajallinen tunnistus

Toimintaetäisyys voidaan säätää kolmella säätimellä kolmeen suuntaan (kukin 100°) toisistaan riippumatta. Taulukosta selvivät toimintaetäisyydet eri asennuskorkeuksissa ja tunnistimen ohi suuntautuva kulkusuunnassa. Arvot ovat voimassa tasaisella alueella ja 20 °C:een lämpötilassa.

### Peitekalvot ⑬

Mikäli kolmen tunnistimen toisistaan riippumaton asetus ei riitä, toiminta-aluetta voidaan rajata lisää peitekalvoilla (C), (D), (E) (ks. kuva). Tunnistimen alapuolelle kiinnitettävät peitekalvot (A) + (B) vähentävät huomattavasti pikkueläimien tunnistusta. Silloin linssiin (erityisesti alitussuoja) kautta tapahtuva tunnistus jää pois.

**Huom:** Kaukosäätimen toiminta ei ole varmaa, kun käytetään peitekalvoa (A) (huomioi kuva ⑬).

**Huom:** Laita linssiin ennen peitekalvon kiinnittämistä vähän vettä, johon on sekoitettu puhdistusainetta. Kalvo ei tartu silloin niin tiukasti ja hienosäädin on helppoa. Kalvo tarttuu kiinni, kun puhdistusaine on kuivunut.

## RC9-kaukosäätimen toiminnot

### Toimintaperiaate

RC9-kaukosäädin helpottaa suurikokoisten valaistusjärjestelmien asentamista, koska jokaista valaisinta/tunnistinta ei tarvitse enää säätää ennen asennusta.

Kaukosäätimellä voidaan ohjata kuinka monta valaisinta/tunnistinta tahansa. eNET-painikkeilla ei ole toimintoja sensu Q S:lle.

### Toiminnot:

**1 Kirkkauden säätö**  
Haluttu kytkeytymiskynnys voidaan asettaa helposti painikkeella.

**2 Päiväkäyttö**  
(valoisuudesta riippumatta - 1000 luksia)

**3 Käyttö pimeään aikaan (2 luksia)**

**4 Kirkkauden säätö muistipainikkeella/Teach-toiminto.**

Tunnistin asetetaan reagoimaan liikkeeseen tietyssä valossa tätä painiketta painamalla. Nykyinen arvo tallennetaan muistiin.

### 5 Kytentäajan asetus

Viimeisimmän liikkeen tunnistuksen jälkeinen kytentäaika voidaan asettaa painikkeita painamalla 10 sekunniksi, 1 minuutiksi, 5 minuutiksi, 15 minuutiksi.

**6 Kytentäajan asettaminen halutuksi ajaksi.** Jokainen painikkeen painaminen pidentää nykyistä kytentäaikaa 1 minuutilla (maks. 15 min).

**7 Valaisin kytketään tunnistinkäytössä 4 tunniksi painiketta painamalla (status-LED palaa jatkuvasti). Valaisin kytketään 4 h-ON-käytössä pois päältä 4 tunniksi (status-LED palaa jatkuvasti). Neljän tunnin toiminnosta poistutaan, kun aika on kulunut loppuun, kun painetaan Reset-painiketta tai 4 h-OFF-käytössä 4 h -painiketta.**

### 8 Asennustoiminto (testitoiminto)

Asennustoimintoa tarvitaan toiminnallisuuden ja toiminta-alueen tarkastamiseen. Valaisin kytkeytyy päälle 5 sekunnin ajaksi liikkeen yhteydessä kirkkaudesta riippumatta. Liikkeestä ilmoitetaan status-LED-valon kautta.

Asennustoiminto ohittaa kaikki muut asetukset. Asennustoiminnosta poistutaan automaattisesti 10 minuutin kuluttua.

Asennustoiminnosta poistutaan välittömästi, kun painetaan Reset-painiketta.

Huomio: Teach-toimintoa ja asennustoimintoa ei voi käyttää samanaikaisesti.

### 9 Palautus - Reset

Kaikkien asetusten palauttaminen valaisimen manuaalisesti asetettuihin arvoihin / tehdasasetuksiin.

## Lisävarusteet (valinnaiset)

### Smart Remote sähkö-nro/



EAN 4007841 009151

- Korvaa RC9-kaukosäätimen
- Ohjaa RC9-kaukosäätimen
- Lataa sopiva sovellus ja yhdistä Bluetooth-yhteyden kautta
- Tunnistimen tunnistus ja parametrien lukeminen

Yksityiskohtainen kuvaus löytyy kunkin kaukosäätimen käyttöohjeesta.



## Käyttöhäiriöt

Häiriö	Syy	Häiriön poisto
Tunnistimelle ei tule sähköä	<ul style="list-style-type: none"> <li>■ viallinen sulake, ei kytketty päälle, katkos johdossa</li> <li>■ oikosulku</li> </ul>	<ul style="list-style-type: none"> <li>■ uusi sulake, kytkä verkko-kytkin päälle, tarkista johto jännitteenkoettimella</li> <li>■ tarkasta liittännät</li> </ul>
Tunnistin ei kytke	<ul style="list-style-type: none"> <li>■ päiväkäytössä hämäläkytkin asetettu yökäyttöön</li> <li>■ viallinen valaisin</li> <li>■ tunnistimelle ei tule sähköä</li> <li>■ toiminta-alueita ei suunnattu oikein</li> </ul>	<ul style="list-style-type: none"> <li>■ säädä uudelleen</li> <li>■ korjaa valaisin</li> <li>■ ks. ed. kohta</li> <li>■ säädä alue uudelleen</li> </ul>
Tunnistin ei kytke pois	<ul style="list-style-type: none"> <li>■ jatkuvaa liikettä toiminta-alueella</li> <li>■ kytketty valaisin sijaitsee toiminta-alueella ja kytketty lämpötilanmuutoksen vuoksi uudelleen</li> <li>■ kytketty valaisin on kytketty jatkuvaan valaistukseen (LED palaa)</li> </ul>	<ul style="list-style-type: none"> <li>■ tarkista alue ja säädä tarvittaessa uudelleen tai peitä osa linssistä</li> <li>■ muuta aluetta tai peitä osa linssistä</li> <li>■ poista jatkuvan valon kytkentä</li> </ul>
Tunnistin kytkee jatkuvasti PÄÄLLE/POIS	<ul style="list-style-type: none"> <li>■ kytketty valaisin sijaitsee toiminta-alueella</li> <li>■ toiminta-alueella liikkuu eläimiä</li> </ul>	<ul style="list-style-type: none"> <li>■ muuta aluetta / peitä osa linssistä, lisää etäisyyttä</li> <li>■ muuta aluetta tai peitä osa linssistä</li> </ul>
Tunnistin kytkee ei-toivotusti	<ul style="list-style-type: none"> <li>■ tuuli liikuttelee puita ja pensaita toiminta-alueella</li> <li>■ tiellä liikkuu autoja</li> <li>■ auringonvalo osuu linssiin</li> <li>■ sää (tuuli, sade, lumi), tuuletintien poistoilman tai avoimna olevien ikkunoiden aiheuttamat äkilliset lämpötilan muutokset</li> </ul>	<ul style="list-style-type: none"> <li>■ säädä alue uudelleen</li> <li>■ säädä alue uudelleen</li> <li>■ kiinnitä tunnistin varjoon tai muuta aluetta</li> <li>■ muuta aluetta, vaihda tunnistimen paikkaa</li> </ul>
Tunnistimen toimintaetäisyys on muuttunut	<ul style="list-style-type: none"> <li>■ ympäristön lämpötilan muutokset</li> </ul>	<ul style="list-style-type: none"> <li>■ säädä toimintaetäisyyttä toimintaetäisyyden säätimen  kautta, kiinnitä tarvittaessa peitekalvoja </li> </ul>

## Käyttö/hoito

Infrapunatunnistin soveltuu valon automaattiseen kytkemiseen. Laite ei sovellu käytettäväksi osana erityisiä murtohälytysjärjestelmiä, sillä siitä puuttuu määräysten mukainen suojaus säätötaasin varalta. Sääolosuhteet saattavat vaikuttaa tunnistimen toimintaan. Voimakkaat

tuulenpuuskat sekä lumi-, vesi- ja raesateet saattavat aiheuttaa virheitöimintoja, koska tunnistin ei erota säässä tapahtuvia äkillisiä lämpötilan vaihteluita muista lämmönlähteistä. Tunnistimen linssi voidaan puhdistaa kostealla liinalla (älä käytä puhdistusaineita).

## Hävittäminen

Sähkölaitteet, tarvikkeet ja pakkaukset tulee toimittaa ympäristöstävälliseen kierrätykseen.



Älä heitä sähkölaitteita talousjätteiden sekaan!

### Koskee vain EU-maita:

Voimassa olevan eurooppalaisen sähkö- ja elektroniikkaromua koskevan direktiivin ja sen kansalliseen lainsäädäntöön saattamisen mukaisesti käyttökelvottomat sähkölaitteet on koottava erikseen ja toimitettava ympäristöstävälliseen kierrätykseen.

## Valmistajan takuu

Ostajana sinulla on oikeus omassa maassasi voimassa oleviin lakisääteisiin takuuoikeuksiin. Tämä takuulomitus ei lyhennä tai rajoita niitä. Myönämme sinulle STEINEL-Professional-tunnistintekniikan tuotteen moitteettomia ominaisuuksia ja asianmukaista toimintaa koskevan 5 vuoden takuun. Takaamme, ettei tässä tuotteessa ole materiaali-, valmistus- ja rakennevikoja. Takaamme kaikkien elektronisten rakenneosien ja johtojen toimintakyvyn sekä kaikkien käytettyjen raaka-ainesten ja niiden pintojen virheettömyyden.

### Vaatimuksen esittäminen

Jos haluat tehdä tuotteestasi reklamaation, toimita tuote täydellisenä ja rahti maksettuna yhdessä ostotosittien (sisällettävä tiedot ostopäiväyksestä ja tuotenimikkeestä) kanssa ostopaikkaan. Suosittelemme siksi ostotosittien huolellista säilyttämistä aina takuuajan päättymiseen asti. STEINEL ei vastaa palautukseen liittyvistä kuljetuskuluista ja -riskeistä.

Tietoja vaatimuksen esittämisestä takuuta-pauksessa löytyy kotisivuiltamme [www.steinel-professional.de/garantie](http://www.steinel-professional.de/garantie)

**5** VUODEN  
VALMISTAJAN  
TAKUU

## NO Monteringsveiledning

### Kjære kunde

Takk for tilliten du viser oss ved å kjøpe denne infrarød-sensoren fra STEINEL. Du har valgt et moderne kvalitetsprodukt som er produsert, testet og pakket med største omhu.

Vi ber deg lese denne monteringsveiledningen før du installerer sensorlampe. En lang, sikker og feilfri drift kan kun garanteres dersom installasjon og igangsetting utføres korrekt. Vi håper du vil ha mye glede av din nye infrarød-sensor.

### Virkemåte

Apparatet er utstyrt med pyro-sensorer som registrerer den usynlige varmeutstrålingen fra mennesker og dyr etc. som beveger seg.

Denne registrerte varmestrålingen omdannes

elektronisk og slår automatisk på en strømkilde (f.eks. en lampe). Det registreres ingen varme-stråling gjennom hindre som f.eks. murer eller glassflater, dvs. lampen slår seg ikke på.

### ⚠ Sikkerhetsmerknader

- Under montering må tilkoblingsledningen være koblet fra strømmettet. Slå derfor først av strømmen og bruk en spenningstester til å kontrollere at ledningen er strømfri.
- Under installasjon av sensoren kommer du i kontakt med strømmettet. Arbeidet skal derfor utføres av fagmann i henhold til lokale elektroin-

stallasjonsforskrifter og tilkoblingskrav. (DE-VDE 0100, AT-OVE/ÖNORM E 8001-1, CH-SEV 1000)

- Bruk kun originale reservedeler.
- Reparasjoner skal kun utføres på autoriserte verksteder.

### Informasjon vedr. installasjon

Sensoren bør monteres minst 50 cm fra en annen lampe, ettersom varmeutstråling kan føre til at sensorsystemet reagerer. For å oppnå optimal dekning må sensoren installeres tangentielt i forhold til gangretningen.

Det er vedlagt en hjørnebrakett for montering på utvendige hjørner.

Nettledningen består av en 3-ledet kabel (maks. ledningsdiameter 9 mm):

**L** = fase (som regel svart, brun eller grå)

**N** = fase

**PE** = jordledning ⚡

Dersom tetningsgummien er skadet, må ledningsåpningene tettes til med et dobbelt-membran-rørstykke M 16 eller M20.

I huset er det stiplede et hull til kondensvann ⑤. Dette kan åpnes ved montering på vegg.

Dersom ledningsføringen endres på et senere tidspunkt, må veggbrakett ⑥ skiftes ut.

### Apparatbeskrivelse

- ① Adapter til overflatemontering
- ② Tetringsplugg
- ③ Dekkfolie
- ④ Linsehus
- ⑤ Hull til kondensvann
- ⑥ Veggbrakett/sensorenhet
- ⑦ Hjørnebrakett

- ⑧ Innstikksklemmer
- ⑨ Sikkerhetsskrue
- ⑩ Skumringsinnstilling
- ⑪ Tidsinnstilling
- ⑫ Rekkeviddeinnstilling
- Netttilkobling innfelt ledningsføring
- Netttilkobling utenpåliggende ledningsføring

### Eksempler på tilkobling

#### I Lampe uten fase (nulleleder)

#### II Lampe med fase (nulleleder)

#### III Tilkobling via seriebryter for manuell og automatisk drift

#### IV Tilkobling via vendebryter for permanent lys og automatisk drift

Posisjon I: automatisk drift

Posisjon II: manuell modus permanent lys

**OBS:** Anlegget kan ikke slås av, det er kun mulig å velge mellom drift i posisjon I og posisjon II.

- a) Lampe, belysning maks. 2000 W (se Tekniske spesifikasjoner)
- b) Sensorens tilkoblingsklemmer
- c) Intern bryter i huset
- d) Intern seriebryter, manuell, automatisk
- e) Intern vendebryter, automatisk, permanent lys

### Tekniske spesifikasjoner

Mål (h x b x d):	74 x 114 x 128 mm	
Effekt:	Lyspære-/halogenlampelast	2000 W
	Lysrør elektronisk ballast	1500 W
	Lysrør ukompensert	1000 VA
	Lysrør seriekompensert	700 VA
	Lysrør parallellkompensert	1000 VA
	Lavvolt halogenpærer	1000 VA
	LED < 2 W	100 W
	2 W < LED < 8 W	300 W
	LED > 8 W	600 W
	Kapazitiv belastning	176 µF
Netttilkobling:	100-240 V AC 50/60 Hz	
Minstelast:	3 W	
Dekningsvinkel:	300° med 180° åpningsvinkel, krypdetektor og overvåking bakover. Segmenter kan utelukes fra dekning	
Rekkevidde:	Kan stilles inn i tre separate retninger med skruknapp (2-20 m, temperaturstabilisert)	
Sensorteknologi:	4 sensorer, 6 nivåer for avstandsregistrering og 5 forkrypdetektering, 1360 koblingssoner	
Tidsinnstilling:	5 sek. – 15 min., impulsmodus	
Skumringsinnstilling:	2-1000 Lux	
Permanent lys:	kan slås på (4 t.) / (kun med fjernkontroll)	
Permanent AV:	kan slås på (4 t.) / (kun med fjernkontroll)	
Kapslingsgrad:	IP54 med 2K-teknologi	

## Funksjoner på apparatet

Når lampen er koblet til strømnettet og apparatet er lukket, kan anlegget tas i drift. Sensoren foretar først en innmålingsfase (40-50 sek., LED-ene blinker i sekundtakt).

Deretter kan det foretas flere innstillinger direkte på sensoren eller via fjernkontrollen (se kapittel Fjernkontroll).

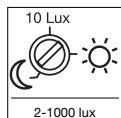

**Skumringsinnstilling (reaksjonsnivå) ⑩**  
(fabrikkinnstilling: dagslysmodus 1000 lux)

Ønsket reaksjonsnivå for sensoren kan innstilles fra ca. 2 lux til 1000 lux.

**NB:** Ønsket skumringsverdi kan også lagres med fjernkontrollen.

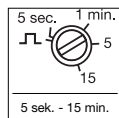

**Tidsinnstilling (belysningstid) ⑪**  
(fabrikkinnstilling: ca. 10 sek.)

Ønsket belysningstid for det tilkoblede apparatet kan innstilles trinnløst fra ca. 5 sek. til maks. 15 min.

**Impulsmodus:** Stilles regulatoren på "⏏", er apparatet i impulsmodus, dvs. at utgangen kobles inn i ca. 2 sekunder (f.eks. automater i trappeopp-ganger). Deretter reagerer sensoren ikke på bevegelser i ca. 8 sek.

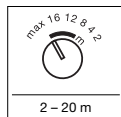

**Rekkeviddeinnstilling ⑫**  
(fabrikkinnstilling: maks. rekkevidde)

Med tre skruknapper kan rekkevidden stilles inn i tre separate retninger (100° hver). Tabellen viser rekkeviddene ved ulike monteringshøyder og tangentiell gangretning. Verdiene gjelder for flatt landskap og temperaturer på 20 °C.

Innstilling skruknapp	Monterings-høyde			
	1,8 m	2,5 m	3 m	5 m
2	2 m	2 m	3 m	4 m
4	4 m	4 m	7 m	12 m
8	8 m	7 m	12 m	>20 m
12	13 m	12 m	>20 m	>20 m
16	19 m	16 m	>20 m	- 1)
<b>maks.</b>	>20 m	>20 m	- 1)	- 1)

1) Anbefales ikke, innskrenket dekning

### Dekkkfolier ③

Dersom den separate innstillingen av de tre sensorene ikke er tilstrekkelig, kan det i tillegg brukes dekkfolier (C), (D), (E) for ytterligere innskrenkning av dekningsområdet (se fig.). Dekkfoliene (A) + (B) nedenfor sensoren reduserer registrering av smådyr i vesentlig grad. Dermed registrerer disse linsene selvsagt ikke, og kryptetekningen bortfaller.

**Merk:** Brukes dekkfolie (A), er funksjonen til fjernkontrollen ikke gitt (se fig. ③).

**Tips:** La litt vann med rengjøringsmiddel på linsen og sett deretter på dekkfolien. Dermed klistres folien ikke fast med en gang, og du kan enkelt foreta en finjustering. Folien blir sittende når rengjøringsmiddelet er tørket.

## Funksjoner fjernkontroll RC9

### Virkemåte

RC9-fjernkontrollen gjør det enklere å installere større belysningsanlegg, ettersom det ikke lenger er nødvendig å innstille hver enkelt lampe/hver enkelt sensor for installasjonen.

Fjernkontrollen styrer så mange lamper/sensorer som ønsket. eNET-tasten har ingen funksjon for sensIQ S.

### Funksjoner:

**1 Lysstyrkeinnstilling**  
Ønsket reaksjonsnivå kan stilles inn med et trykk på knappen.

**2 Dagslysmodus**  
(uavhengig av lysstyrke - 1000 lux)

**3 Nattnodus (2 lux)**

**4 Lysstyrkeinnstilling via minnetast/Teach-modus.**

Når det hersker slike lysforhold det er ønskelig at sensoren i fremtiden skal reagere ved, trykk på denne knappen. Aktuell verdi lagres.

**5 Tidsinnstilling**  
Ønsket belysningstid etter siste bevegelsesregistrering kan stilles inn på 10 sek, 1 min, 5 min eller 15 min ved å trykke på knappen.

**6 Innstille individuelt ønsket belysningstid.** Hvert trykk på knappen øker aktuell tidsinnstilling med 1 min. (maks. 15 min).

**7 Ved trykk på knappen under sensordrift tennes lyset i 4 timer (status-LED lyser permanent). Ved trykk på knappen under 4 h-ON-modus slukkes lyset i 4 timer (status-LED lyser permanent). Du kan forlate 4 h-modus når tiden er omme, med reset-knappen eller i 4 h-AV-modus ved å trykke på 4 h-knappen.**

### ⑧ Install-modus (testmodus)

Hensikten med Install-modus er å kontrollere funksjonene og dekningsområdet. Uavhengig av lysstyrken tennes lampen i ca. 5 sek ved bevegelse. Bevegelse signaliseres ved hjelp av status-LED-en.

Install-modus har prioritet framfor alle andre innstillinger. Install-modus forlates automatisk etter 10 min.

Når du trykker på Reset-tasten, forlater du Install-modus straks.

OBS: Teach-modus og Install-modus kan ikke brukes samtidig.

### ⑨ Reset

Tilbakestiller alle innstillinger på lampen til de verdier som er tastet inn manuelt eller til forinnstilling.

## Tilbehør (ekstrautstyr)

**Smart Remote EAN 4007841 009151**  
- Erstatte fjernkontrollen RC9  
- Styring via smarttelefon eller nettbrett  
- Last ned passende app og koble til med Bluetooth  
- Registrerer sensoren og leser ut parametrene

Detaljerte beskrivelser finnes i bruksanvisningene for de enkelte fjernkontrollene.

Driftsfeil		
Feil	Årsak	Tiltak
Sensoren har ikke spenning	<ul style="list-style-type: none"> <li>■ defekt sikring, lampen er ikke på, ledningsbrudd</li> <li>■ kortslutning</li> </ul>	<ul style="list-style-type: none"> <li>■ ny sikring, slå på strømbryteren, kontroller ledningen med spennings tester</li> <li>■ kontroller koblingene</li> </ul>
Sensoren slår seg ikke på	<ul style="list-style-type: none"> <li>■ ved dagmodus, skumringsinnstilling står på nattmodus</li> <li>■ lyspære defekt</li> <li>■ nettbryter AV</li> <li>■ sikring defekt</li> <li>■ dekningsområdet er ikke nøyaktig innstilt</li> </ul>	<ul style="list-style-type: none"> <li>■ still inn på nytt</li> <li>■ skift lyspære</li> <li>■ slå på</li> <li>■ ny sikring, kontroller evt. koblingspunktene</li> <li>■ juster på nytt</li> </ul>
Sensoren slår seg ikke av	<ul style="list-style-type: none"> <li>■ permanente bevegelser i dekningsområdet</li> <li>■ temperaturforandringer på grunn av en tent lampe i dekningsområdet tenner sensorlampen på nytt</li> <li>■ det er en tent lampe i permanent lys-modus (LED på)</li> </ul>	<ul style="list-style-type: none"> <li>■ kontroller området og juster evt. på nytt, hhv. dekk til</li> <li>■ forandre området eller dekk til</li> <li>■ deaktiver permanent lys-modusen</li> </ul>
Sensoren slår seg stadig PÅ/AV	<ul style="list-style-type: none"> <li>■ det er en tent lampe i dekningsområdet</li> <li>■ dyr beveger seg i dekningsområdet</li> </ul>	<ul style="list-style-type: none"> <li>■ juster området, dekk til, større avstand</li> <li>■ still inn området på nytt eller dekk til</li> </ul>
Sensoren slår seg på når den ikke skal	<ul style="list-style-type: none"> <li>■ vind beveger trær og busker i dekningsområdet</li> <li>■ biler på veien registreres</li> <li>■ det kommer sollys på linsen</li> <li>■ plutselig temperaturforandring på grunn av værforholdene (vind, regn, snø) eller luft fra ventilatorer el. åpne vinduer</li> </ul>	<ul style="list-style-type: none"> <li>■ still inn området på nytt</li> <li>■ still inn området på nytt</li> <li>■ monter sensoren på et tildekket sted eller juster området</li> <li>■ endre området, flytt sensoren</li> </ul>
Sensor-rekkeviddeforandring	<ul style="list-style-type: none"> <li>■ andre omgivelses-temperaturer</li> </ul>	<ul style="list-style-type: none"> <li>■ tilpass rekkevidden med rekkevidderegulator ⑩, bruk evt. dekkfolier ⑪</li> </ul>

Drift/vedlikehold	
<p>Infrarød-sensoren egner seg til automatisk tenning av lys. Apparatet egner seg ikke for spesielle innbruddsalarmanlegg, fordi det ikke har den nødvendige sabotasjesikkerheten. Værforholdene kan påvirke bevegelses-sensoren funksjon. Sterke vindkast, snø,</p>	<p>regn og haglbyger kan føre til feilkoblinger, ettersom apparatet ikke kan skille mellom plutselige temperatursvingninger og varmekilder. Skulle registreringslinsen bli skitten, kan den rengjøres med en fuktig klut (uten rengjøringsmiddel).</p>
<h3>Avfallsbehandling</h3>	
<p>Elektriske apparater, tilbehør og emballasje må resirkuleres på en miljøvennlig måte.</p>	<p><b>Gjelder kun EU-land:</b> I henhold til gjeldende europeiske retningslinjer for elektriske apparater og brukte elektriske apparater, og i samsvar med nasjonal lovgivning, skal elektriske apparater som ikke lenger kan benyttes, samles opp adskilt fra annet søppel og gjenvinnes på en miljøvennlig måte.</p>
 <p>Ikke kast elektriske apparater i husholdningsavfallet.</p>	
<h3>Produsentgaranti</h3>	
<p>Som kjøper har du eventuelt lovfestede mangel- eller garantirettigheter overfor selger. I den grad disse rettighetene finnes i ditt land, verken innskrenkes eller forkortes de på grunn av vår garanti erklæring. Vi gir deg fem års garanti på at ditt sensorprodukt fra STEINEL Professional er uten mangler og fungerer som det skal. Vi garanterer at dette produktet ikke har material-, produksjons- eller konstruksjonsfeil. Vi garanterer at alle elektroniske deler og kabler fungerer, og at alle materialer og overflater er uten mangler.</p>	<p>Informasjon om hvordan du gjør garantikrav gjeldende finner du på hjemmesiden vår, <a href="http://www.vilan.no">www.vilan.no</a></p> <p>Ta gjerne kontakt med oss om du har garantikrav eller spørsmål angående produktet ditt. Du når oss på <b>+47 22 72 50 00</b>.</p>
<p><b>Garantikrav</b> Dersom du ønsker å reklamere på produktet, må du pakke det godt inn, frankere det og sende hele produktet i retur sammen med original kjøpskvittering som viser kjøpsdato og produktnavn. Produktet sendes til forhandler eller direkte til oss: <b>Vilan AS – Olaf Helsets vei 5, 0694 Oslo, Norge</b>. Vi anbefaler deg derfor å ta godt vare på kjøpskvitteringen til garantiperioden er utløpt. STEINEL tar ikke ansvar for transportkostnader eller risiko i sammenheng med retursendingen.</p>	
<div style="text-align: right;">  </div>	

## GR Οδηγίες εγκατάστασης

### Αξιότιμη Πελάτη,

σας ευχαριστούμε πολύ για την εμπιστοσύνη που μας δείξατε, αγοράζοντας το νέο σας υπέρυθρο αισθητήρα STEINEL. Επιλέξατε ένα πρωτοποριακό προϊόν υψηλής ποιότητας, το οποίο κατασκευάζεται, ελέγχεται και συσκευάζεται με μέγιστη προσοχή.

Σας παρακαλούμε, πριν από την εγκατάσταση να εξοικειωθείτε με τις παρούσες οδηγίες. Διότι μόνο η εξειδικευμένη εγκατάσταση και θέση σε λειτουργία μπορούν να διασφαλίσουν τη μακροχρόνια, αξιόπιστη και άψογη λειτουργία χωρίς διαταραχές. Επισήμια μας είναι να χαρείτε το νέο σας ανιχνευτή με υπέρυθρο αισθητήρα.

### Η αρχή λειτουργίας

Η συσκευή διαθέτει πυρο-αισθητήρες, οι οποίοι ανιχνεύουν την αόρατη θερμική ακτινοβολία κινούμενων σωμάτων (ανθρώπων, ζώων, κ.λπ.). Η ανιχνευθείσα θερμική ακτινοβολία μετατρέπεται ηλεκτρονικά και ενεργοποιεί αυτόματα ένα συνδε-

δεμένο καταναλωτή (π.χ. λαμπτήρα). Μέσα από εμποδία, όπως π.χ. τοίχους ή υαλοπιάκες δεν ανιχνεύεται θερμική ακτινοβολία και συνεπώς δεν γίνεται ενεργοποίηση.

### ⚠ Υποδείξεις ασφάλειας

- Κατά την εγκατάσταση ο προς σύνδεση ηλεκτρικός αγωγός πρέπει να είναι ελεύθερος ηλεκτρικής τάσης. Για το λόγο αυτό πρέπει πρώτα να διακόπτετε το ηλεκτρικό ρεύμα και να ελέγχετε με δοκιμαστικό τάσης αν πράγματι έχει διακοπεί η παροχή ηλεκτρικής τάσης.
- Κατά την εγκατάσταση του αισθητήρα πρόκειται για εργασία στο δίκτυο ηλεκτρικής τάσης.

Για το λόγο αυτό πρέπει να εκτελείται εξειδικευμένα και σύμφωνα με τις σχετικές προδιαγραφές εγκατάστασης της εκάστοτε χώρας και τους κανονισμούς σύνδεσης. (DE-VDE 0100, AT-OVE/ÖNORM E 8001-1, CH-SEV 1000)

- Χρησιμοποιείτε μόνο γνήσια ανταλλακτικά.
- Επισκευές επιτρέπεται να εκτελούνται μόνο από εξειδικευμένο συνεργείο.

### Υποδείξεις εγκατάστασης

Το σημείο εγκατάστασης θα πρέπει να απέχει τουλάχιστον 50 cm από άλλο λαμπτήρα, διότι η ακτινοβολία θερμότητας ενδέχεται να προκαλεί ενεργοποίηση του συστήματος. Για να επιτυγχάνεται ιδανική ανίχνευση πρέπει ο αισθητήρας να εγκατασταθεί εφαπτομενικά ως προς την κατεύθυνση κίνησης.

Σε περίπτωση βλάβης των λαστιχένων στεγανοποιητικών πρέπει τα ανοίγματα για το πέρασμα καλωδίου να στεγανοποιηθούν με στόμιο διπλού διαφράγματος M 16 ή M 20.

Στο πλαίσιο υπάρχει ιχνηρό οπής νερού συμπύκνωσης ⑤. Κατά την εγκατάσταση στον τοίχο μπορεί να ανοιχτεί η οπή αυτή.

Σε περίπτωση μεταγενέστερης μετατροπής της οδήγησης αγωγών πρέπει να ανανεωθεί το στήριγμα τοίχου ⑥.

Για εγκατάσταση σε εξωτερικές γωνίες υπάρχει διαθέσιμο στήριγμα γωνίας τοίχου.

Ο αγωγός τροφοδοσίας αποτελείται από καλώδιο 3 συρμάτων (μέγ. Ø αγωγών 9 mm):

- L** = Φάση (συνήθως μαύρο, καφέ ή γκρι)
- N** = Ουδέτερος αγωγός
- PE** = Αγωγός γείωσης ⚡

### Περιγραφή συσκευής

- ① Εξωτοίχος προσαρμογέας
- ② Στεγανοποιητική τάπα
- ③ Προστατευτικό φύλλο
- ④ Πλαίσιο φακού
- ⑤ Οπή νερού συμπύκνωσης
- ⑥ Στήριγμα τοίχου/μονάδα αισθητήρα
- ⑦ Στήριγμα γωνίας τοίχου

- ⑧ Ακροδέκτες
- ⑨ Ασφαλιστική βίδα
- ⑩ Ρύθμιση ευαισθησίας
- ⑪ Ρύθμιση χρόνου
- ⑫ Ρύθμιση εμβέλειας
- ⑬ Σύνδεση δικτύου ενδοτοίχιος αγωγός
- ⑭ Σύνδεση δικτύου εξωτοίχιος αγωγός

### Παραδείγματα σύνδεσης

- I Λαμπτήρας χωρίς διαθέσιμο ουδέτερο αγωγό**
  - II Λαμπτήρας με διαθέσιμο ουδέτερο αγωγό**
  - III Σύνδεση μέσω σειριακού διακόπτη για χειροκίνητη και αυτόματη λειτουργία**
  - IV Σύνδεση μέσω εναλλασσόμενου διακόπτη για αυτόματη λειτουργία και λειτουργία φωτός διαρκείας**
    - Θέση I: Αυτόματη λειτουργία
    - Θέση II: Χειροκίνητη λειτουργία
    - Συνεχής φωτισμός**Προσοχή:** Η απενεργοποίηση της εγκατάστασης δεν είναι εφικτή, μόνο η λειτουργία επιλογής μεταξύ θέσης I και θέσης II.
- a) Καταναλωτής, φωτισμός μέγ. 2000 W (βλέπε Τεχνικά δεδομένα)
- b) Ακροδέκτες σύνδεσης αισθητήρα
- c) Διακόπτης οικίας
- d) Σειριακός διακόπτης οικίας, χειροκίνητα, αυτόματα
- e) Μεταγωγικός διακόπτης οικίας, αυτόματα, φως διαρκείας

### Τεχνικά δεδομένα

Διαστάσεις (Υ × Π × Β):	74 × 114 × 128 mm
Ισχύς:	Φορτίο λαμπτήρα πυράκτωσης/αλογόνου 2000 W Λαμπτήρες φθορισμού στραγγαλιστικό πηνίο 1500 W Λαμπτήρες φθορισμού χωρίς αντιστάθμιση 1000 VA Λαμπτήρες φθορισμού σειριακή αντιστάθμιση 700 VA Λαμπτήρες φθορισμού παράλληλη αντιστάθμιση 1000 VA Λαμπτήρες αλογόνου χαμηλής τάσης 1000 VA LED < 2 W 100 W 2 W < LED < 8 W 300 W LED > 8 W 600 W Χωρητικό φορτίο 176 mF
Σύνδεση δικτύου:	100 - 240 V AC 50/60 Hz
Ελάχιστο φορτίο:	3 W
Γωνία κάλυψης:	300° με 180° γωνία ανοίγματος, και προστασία έρπουσας προσέγγισης και επιτήρηση οπίσθιου πεδίου. Εφικτός ο στοιχειώδης περιορισμός κάλυψης
Εμβέλεια:	ρυθμιζόμενη με ρυθμιστική ροδέλα σε 3 κατευθύνσεις ανεξάρτητης ρύθμισης (2 – 20 m, με σταθεροποίηση θερμοκρασίας)
Σύστημα αισθητήρα:	4 αισθητήρες, 6 επίπεδα κάλυψης για ευρεία περιοχή και 5 για προστασία έρπουσας προσέγγισης, 1360 ζώνες μεταγωγής
Ρύθμιση χρόνου:	5 δευτ. – 15 λεπ., Παλμική λειτουργία
Ρύθμιση ευαισθησίας:	2 – 1000 Lux
Συνεχές φως:	μεταγόμενο (4 ώρες) / (μόνο μέσω τηλεκοντρόλ)
Συνεχές ΕΚΤΟΣ:	μεταγόμενο (4 ώρες) / (μόνο μέσω τηλεκοντρόλ)
Είδος προστασίας:	IP54 μέσω τεχνολογίας 2K

## Λειτουργίες στη συσκευή

Αφού πραγματοποιηθεί η σύνδεση με το δίκτυο και κλειστεί η συσκευή, μπορεί να τεθεί σε λειτουργία το σύστημα. Αρχικά ο αισθητήρας εκτελεί φάση μέτρησης (40 – 50 δευτ.) (φωτοδίοδος LED ανασφαιβώνει σε χρονιασμό δευτερολέπτου).

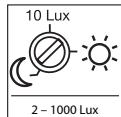

**Ρύθμιση ευαισθησίας (όριο εισαισθησίας) ⑩**  
(Ρύθμιση εργοστασίου: λειτουργία φωτός ημέρας 1000 Lux)

Το επιθυμητό όριο ευαισθησίας του αισθητήρα μπορεί να ρυθμιστεί από 2 Lux έως 1000 Lux.

### Υπόδειξη:

Η επιθυμητή τιμή ευαισθησίας μπορεί να αποθηκευτεί στη μνήμη μέσω του τηλεκοντρόλ.

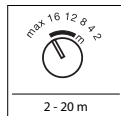

**Ρύθμιση εμβέλειας ⑪**  
(Ρύθμιση εργοστασίου: μέγ. εμβέλεια)

Η εμβέλεια ρυθμίζεται με 3 ρυθμιστικές ροδέες σε 3 κατευθύνσεις (ανά 100°) με ανεξάρτητη ρύθμιση. Ο πίνακας δείχνει τις εμβέλειες σε διαφορετικά ύψη εγκατάστασης και εφραπτομενική κατεύθυνση κίνησης. Οι τιμές ισχύουν για επίπεδο έδαφος και θερμοκρασία 20° C.

### Φύλλα κάλυψης ⑫

Σε περίπτωση που δεν επαρκεί η ανεξάρτητη ρύθμιση των 3 αισθητήρων, μπορούν να χρησιμοποιηθούν επιπλέον τα φύλλα κάλυψης (C), (D), (E) για περαιτέρω περιορισμό της περιοχής κάλυψης (βλ. εικ.). Τα φύλλα κάλυψης (A) + (B) κάτω από τον αισθητήρα μειώνουν σημαντικά την ανίχνευση μικρών ζώων. Ετσι όμως εκπίπτει φυσικά η κάλυψη μέσω των φακών αυτών και ιδιαίτερα η προστασία έρπουσας προσέγγισης.

**Υπόδειξη:** Κατά τη χρήση του φύλλου κάλυψης (A) δεν διασφαλίζεται η λειτουργία τηλεχειριστηρίου (λάβετε υπόψη εικ. ③).

**Συμβουλή:** Βάλτε λίγο νερό με απορροπτικό στο φακό και προσαρμόστε μετά πάνω το φύλλο κάλυψης. Ετσι το φύλλο κολλάει αμέσως και σταθερά και μπορείτε να προβείτε άνετα στη ρύθμιση ακριβείας. Αφού στεγνώσει το απορροπτικό το φύλλο παραμένει σταθερό.

Κατόπιν είναι εφικτή η εκτέλεση περισσότερων ρυθμίσεων είτε άμεσα μέσω αισθητήρα είτε μέσω τηλεχειρισμού (βλ. κεφάλαια τηλεχειρισμού).

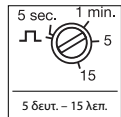

**Ρύθμιση χρόνου (καθυστέρηση απενεργοποίησης) ⑬**  
(Ρύθμιση εργοστασίου: περ. 10 δευτ.)

Η επιθυμητή διάρκεια φωτισμού του συνδεδεμένου καταναλωτή μπορεί να ρυθμιστεί σε συνεχή κλίμακα από περ. 5 δευτ. έως μίν. 15 λεπτά.

### Παλική λειτουργία:

Μεταφέρετε ρυθμιστή σε θέση "JL" η συσκευή βρισκείται στην παλική λειτουργία, δηλαδή η έξοδος ενεργοποιείται για περ. 2 δευτ. (π.χ για αυτοματισμό κλιμακοστασίου). Κατόπιν ο αισθητήρας δεν αντιδρά σε κίνηση για περ. 8 δευτ.

Υψος εγκατάστασης Ρύθμιση με ρυθμιστική ροδέλα	Προτεινόμενη απόσταση			
	1,8 m	2,5 m	3 m	5 m
2	2 m	2 m	3 m	4 m
4	4 m	4 m	7 m	12 m
8	8 m	7 m	12 m	>20 m
12	13 m	13 m	>20 m	>20 m
16	19 m	16 m	>20 m	- ①
μέγ.	>20 m	>20 m	- ①	- ①

1) Δεν προτείνεται, περιορισμένη κάλυψη

## Λειτουργίες Τηλεκοντρόλ RC9

### Η αρχή λειτουργίας

Το τηλεκοντρόλ RC9 διευκολύνει την εγκατάσταση μεγάλων φωτιστικών εγκαταστάσεων, επειδή δεν πρέπει πλέον να γίνεται ρύθμιση κάθε λαμπτήρα/κάθε αισθητήρα πριν από την εγκατάσταση.

Με το τηλεκοντρόλ είναι εφικτός ο κατά βούληση έλεγχος πολλών λαμπτήρων/αισθητήρων. Τα πλήκτρα eNET δεν έχουν καμία λειτουργία για τον sensIQ S.

### Λειτουργίες:

**1** Ρύθμιση φωτεινότητας  
Το επιθυμητό όριο ευαισθησίας μπορεί να ρυθμιστεί με πάτημα πλήκτρου.

**2** Λειτουργία φωτός ημέρας (εξαρτάται από φωτεινότητα - 1000 Lux)

**3** Λειτουργία νύχτας (2 Lux)

**4** Ρύθμιση φωτεινότητας με το πλήκτρο μνήμης/Λειτουργία εκμάθησης (Teach-Modus).

Όταν επικρατούν οι επιθυμητές συνθήκες φωτός, κατά τις οποίες θα πρέπει μελλοντικά να αντιδρά σε κίνηση ο αισθητήρας, πρέπει να πατηθεί αυτό το πλήκτρο. Η τρέχουσα τιμή ορίου ευαισθησίας αποθηκεύεται.

**5** Ρύθμιση χρόνου  
Η επιθυμητή διάρκεια φωτισμού μετά την τελευταία ανίχνευση κίνησης μπορεί να ρυθμιστεί με πάτημα των πλήκτρων σε 10 δευτ., 1 λεπτό, 5 λεπτά, 15 λεπτά.

**6** Ρύθμιση διάρκειας φωτισμού σε προσωπικά επιθυμητό χρόνο. Κάθε πάτημα πλήκτρου αυξάνει την τρέχουσα ρύθμιση χρόνου ανά 1 λεπτό (μέγ. 15 λεπτά).

**7** Με πάτημα του πλήκτρου στη λειτουργία αισθητήρα ενεργοποιείται ο λαμπτήρας για 4 ώρες (φωτοδίοδος κατάστασης LED διαρκώς αναμμένη). Με πάτημα του πλήκτρου στη λειτουργία 4 h-ON απενεργοποιείται ο λαμπτήρας για 4 ώρες (φωτοδίοδος κατάστασης LED διαρκώς αναμμένη).

Η λειτουργία 4 ωρών εγκαταλείπεται μετά την παρέλευση του χρόνου, του πλήκτρου επαναφοράς (Reset) ή στη λειτουργία 4 h EKTOS με πάτημα του πλήκτρου 4 ωρών (h).

**8** Λειτουργία εγκατάστασης (Install) (λειτουργία Τεστ)

Η λειτουργία εγκατάστασης (Install-Modus) εξυπηρετεί στον έλεγχο λειτουργικότητας και των ορίων ανίχνευσης. Ανεξάρτητα από τη φωτεινότητα ο λαμπτήρας σε περίπτωση κίνησης ανάβει για 5 δευτ. Η κίνηση σηματοδοτείται μέσω της φωτοδίοδου κατάστασης LED.

Η λειτουργία εγκατάστασης (Install-Modus) έχει προτεραιότητα έναντι όλων των άλλων ρυθμίσεων. Μετά 10 λεπτά γίνεται αυτόματη εγκατάλειψη της λειτουργίας εγκατάστασης (Install-Modus).

Μετά από πάτημα πλήκτρου επαναφοράς (Reset) γίνεται αμέσως εγκατάλειψη της λειτουργίας εγκατάστασης (Install-Modus). Προσοχή: Η λειτουργία εκμάθησης (Teach-Modus) και η λειτουργία εγκατάστασης (Install-Modus) δεν είναι εφικτά να χρησιμοποιηθούν ταυτόχρονα.

**9** Επαναφορά (Reset)

Επαναφορά όλων των ρυθμίσεων στις χειροκίνητα ρυθμισμένες τιμές του λαμπτήρα ή στις ρυθμισίες εργοστασίου.

## Αξεσουάρ (προαιρετικά)

### Smart Remote

- Αντικαθιστά το τηλεκοντρόλ RC9
- Ρυθμιστικός έλεγχος μέσω Smartphone ή Tablet
- Κατεβάζετε κατάλληλη εφαρμογή App και συνδέετε μέσω Bluetooth
- Αναγνώριση αισθητήρα και ανάνηση παραμέτρων

Λεπτομερείς περιγραφές στις οδηγίες χειρισμού του εκάστοτε τηλεκοντρόλ.

## Διαταραχές λειτουργίας

Βλάβη	Αιτία	Βοήθεια
Αισθητήρας χωρίς τάση	<ul style="list-style-type: none"> <li>■ Ασφάλεια χαλασμένη, δεν έγινε ενεργοποίηση, διακοπή σύνδεσης</li> <li>■ Βραχυκύκλωμα</li> </ul>	<ul style="list-style-type: none"> <li>■ Νέα ασφάλεια, ενεργοποίηση διακοπής δικτύου, έλεγχος κυκλώματος με δοκιμαστικό τάσης</li> <li>■ Έλεγχος συνδέσεων</li> </ul>
Αισθητήρας δεν ενεργοποιείται	<ul style="list-style-type: none"> <li>■ Στη λειτουργία ημέρας, ρύθμιση λυκόφωτος βρίσκεται σε λειτουργία νύχτας</li> <li>■ Λαμπτήρας πυράκτωσης ελαττωματικός</li> <li>■ Διακοπτής δικτύου ΕΚΤΟΣ</li> <li>■ Ελαττωματική ασφάλεια</li> <li>■ Ανακριβής ρύθμιση περιοχής κάλυψης</li> </ul>	<ul style="list-style-type: none"> <li>■ Νέα ρύθμιση</li> <li>■ Αντικατάσταση λαμπτήρα πυράκτωσης</li> <li>■ Ενεργοποίηση</li> <li>■ Νέα ασφάλεια, εν ανάγκη ελέγχετε σύνδεση</li> <li>■ Νέα ευθυγράμμιση</li> </ul>
Αισθητήρας δεν απενεργοποιείται	<ul style="list-style-type: none"> <li>■ Συνεχείς κινήσεις στην περιοχή κάλυψης</li> <li>■ Συνδεδεμένος λαμπτήρας βρίσκεται εντός ορίων κάλυψης και ανάβει εκ νέου εξαιτίας μεταβολών θερμοκρασίας</li> <li>■ Συνδεδεμένος λαμπτήρας βρίσκεται σε λειτουργία συνεχούς φωτός (LED αναμμένη)</li> </ul>	<ul style="list-style-type: none"> <li>■ Ελέγξτε περιοχή κάλυψης και ενδεχ. ευθυγραμμίστε εκ νέου ή καλύψτε</li> <li>■ Αλλάξτε όρια κάλυψης ή καλύψτε με μάσκες</li> <li>■ Απενεργοποίηση λειτουργίας συνεχούς φωτός</li> </ul>
Αισθητήρας περνάει διαρκώς σε ΕΝΤΟΣ/ΕΚΤΟΣ	<ul style="list-style-type: none"> <li>■ Η ενεργοποιημένη λάμπα βρίσκεται στα όρια κάλυψης</li> <li>■ Ζώα κινούνται εντός της περιοχής κάλυψης</li> </ul>	<ul style="list-style-type: none"> <li>■ Αλλάξτε όρια κάλυψης ή καλύψτε με μάσκες, αυξήστε απόσταση</li> <li>■ Αλλάξτε περιοχή ή καλύψτε</li> </ul>
Αισθητήρας ενεργοποιείται ανεπιθύμητα	<ul style="list-style-type: none"> <li>■ Ο άνεμος φυσάει δένδρα και θάμνους στην περιοχή κάλυψης</li> <li>■ Ανίχνευση αυτοκινήτων στο δρόμο</li> <li>■ Στο φακό πέφτει ηλικιά φως</li> <li>■ Ξαφνικές μεταβολές θερμοκρασίας λόγω καιρικών συνθηκών (αέρας, βροχή, χιόνι) ή αέρας από ανεμιστήρες ή ανοιχτά παράθυρα</li> </ul>	<ul style="list-style-type: none"> <li>■ Αλλαγή ορίων κάλυψης</li> <li>■ Αλλαγή ορίων κάλυψης</li> <li>■ Τοποθετήστε τον αισθητήρα προστατευμένο ή αλλάξτε περιοχή κάλυψης</li> <li>■ Αλλάξτε περιοχή, μετατοπίστε σημείο εγκατάστασης</li> </ul>
Τροποποίηση εμβέλειας αισθητήρα	<ul style="list-style-type: none"> <li>■ Άλλες θερμοκρασίες περιβάλλοντος</li> </ul>	<ul style="list-style-type: none"> <li>■ Προσαρμογή εμβέλειας μέσω ρυθμιστή εμβέλειας , εν ανάγκη χρήση φύλλων κάλυψης </li> </ul>

## Λειτουργία/συντήρηση

Ο ανιχνευτής με υπέρυθρο αισθητήρα είναι κατάλληλος για την αυτόματη ενεργοποίηση φωτός. Για ειδικά συστήματα αντιδιαρρηκτικού συναγερμού η συσκευή δεν είναι κατάλληλη, διότι δεν διαβέβη τη προδιαγεγραμμένη ασφάλεια έναντι σαμποτάζ. Οι καιρικές συνθήκες μπορεί να επηρεάσουν τη λειτουργία του ανιχνευτή κινήσεων.

Όταν επικρατούν ισχυροί άνεμοι, χιόνι, βροχή, χαλάζι, ενδέχεται να παρουσιαστούν εσφαλμένες λειτουργίες, διότι οι απότομες διακυμάνσεις θερμοκρασίας δεν μπορούν να διαφοροποιηθούν από πηγές θερμότητας. Ο φακός ανίχνευσης μπορεί να καθαρίζεται όταν είναι ακάθατος με νωπό πανί (χωρίς απορρυπαντικό).

## Απόσυρση

Ηλεκτρικές συσκευές, εξαρτήματα και συσκευασίες θα πρέπει να αποσυρθούν με τρόπο φιλικό προς το περιβάλλον και να ανακυκλώνονται.



Δεν επιτρέπεται να πετάτε ηλεκτρικές συσκευές στα οικιακά απορρίμματα!

## Μόνο για χώρες ΕΕ:

Σύμφωνα με την ισχύουσα Ευρωπαϊκή Οδηγία σχετικά με άχρηστες ηλεκτρικές και ηλεκτρονικές συσκευές και την εφαρμογή της σε εθνικό δίκαιο πρέπει οι άχρηστες πλέον ηλεκτρικές συσκευές να αποσυρθούν ξεχωριστά και να οδηγούνται σε ανακύκλωση φιλική προς το περιβάλλον.

## Εγγύηση κατασκευαστή

Ως αγοραστής μπορείτε να κάνετε χρήση των νόμιμων εγγυητικών δικαιωμάτων έναντι του πωλητή. Εφόσον τα δικαιώματα αυτά ισχύουν στη χώρα σας, δεν συντέμνονται ούτε περιορίζονται από τη δική μας δήλωση εγγύησης. Σας παρέχουμε 5 έτη εγγύηση για την άβουλη κατασκευή και την κανονική λειτουργία του προϊόντος STEINEL Professional-Sensorik. Παρέχουμε την εγγύηση ότι αυτό το προϊόν δεν παρουσιάζει ελαττώματα υλικού, κατασκευής ή σχεδίασης. Παρέχουμε εγγύηση λειτουργικής ικανότητας όλων των ηλεκτρονικών δομοστοιχείων και καλωδίων, όπως επίσης έλλειψης σφαλμάτων όλων των χρησιμοποιηθέντων υλικών και των επιφανειών αυτών.

## Προβολή αξιώσεων

Εάν θέλετε να διατυπώσετε παράπονο σχετικά με το προϊόν που αγοράσατε, παρακαλούμε όπως το αποστείλετε σε πλήρη κατάσταση και ατελώς μαζί με την αυθεντική απόδειξη αγοράς, η οποία πρέπει να αναφέρει την ημερομηνία αγοράς και την ονομασία του προϊόντος, στον αντιπρόσωπό σας ή στην εταιρεία μας **ΑΝΤΙΠΡΟΣΩΠΟΙ-ΕΙΣΑΓΩΓΕΙΣ ΓΙΑ ΤΗΝ ΕΛΛΑΔΑ Π.Λυγκωνής & Υιοί οε / Αριστοφανους 8 Αθήνα 10554**. Σας συνιστούμε λοιπόν όπως διαφυλάξετε προσεκτικά την απόδειξη αγοράς έως την παρέλευση της διάρκειας εγγύησης. Για τα έξοδα και τους κινδύνους μεταφοράς στα πλαίσια επιστροφής του προϊόντος η STEINEL δεν αναλαμβάνει καμία ευθύνη.

Για πληροφορίες σχετικά με την προβολή αξίωσης σε περίπτωση εγγύησης απευθυνθείτε στη διαδικτυακή πύλη [www.steinel-professional.de/garantie](http://www.steinel-professional.de/garantie)

**5 E T H**  
ΚΑΤΑΣΚΕΥΑΣΤΗ  
ΕΓΓΥΗΣΗΣ

## TR Montaj kılavuzu

### Sayın müşterimiz,

yeni STEINEL kızıl ötesi sensörünü satın almakla bize gösterdiğiniz güven için teşekkür ediyoruz. Büyük bir itinayla üretilmiş, test edilmiş ve ambalajlanmış olan, doğru yolu gösterici kaliteli bir ürün hakkında karar verdiniz.

### Prencip

Cihaz, hareket eden bedenlerden (insanlar, hayvanlar, vb.) yayılan görünmez ısı radyasyonunu algılayan piro sensörlerle donatılmıştır. Kaydedilen bu ısı radyasyonu, elektronik forma dönüştürülür ve buna bağlı bulunan bir kullanıcı

Kurulumu yapmadan önce, lütfen bu montaj kılavuzundaki bilgileri iyice öğreniniz. Çünkü ancak usulüne uygun bir kurulum ve devreye alma sayesinde uzun süreli, güvenilir ve arızasız bir işletim sağlanabilir. Yeni kızıl ötesi sensörünüzden memnuniyet duymanızı arzu ediyoruz.

cihaz (örn. bir lamba) çalıştırılır. Örneğin duvarlar veya camlar gibi engeller nedeniyle ısı radyasyonu algılanmaz, bu durumda hiçbir çalıştırma yapılmaz.

### Güvenlik uyarıları

- Montaj sırasında, bağlanacak olan elektrik tesisatında enerji kesik olmalıdır. Bu nedenle ilk olarak elektrikli kapatın ve bir kontrol kalemiyle enerjinin kesildiğini kontrol edin.
- Sensörün kurulumunda, elektrik şebekesiyle ilgili bir çalışma söz konusudur. Bu yüzden, geleneksel kurulum yönergeleri ile bağlantı koşullarına uygun bir uygulama yapılmalıdır

- (DE-VDE 0100, AT-ÖVE/ÖNORM E 8001-1, CH-SEV 1000)
- Sadece orijinal yedek parçalar kullanın.
- Onarımlar sadece, uzman atölyeler tarafından gerçekleştirilebilir.

### Kurulumla ilgili uyarılar

Montaj yeri diğer lambalardan asgari 50 cm uzakta olmalıdır, aksi halde ısı radyasyonu sensörün çalışmasına yol açabilir. En uygun algılamanın sağlanması için sensörün kurulumunun, yürüme yönünün teğetinde yapılması zorunludur.

Diş köşelerde montaj için bir duvar köşe tutucusu dahildir.

Elektrik besleme kablosu, 3 damarlı bir kablodur (kabloların azami çapı: 9 mm):  
**L** = Faz (genellikle siyah, kahverengi veya gri)

**N** = Nötr hattı

**PE** = Topraklama hattı

Kablo yalıtımının hasarlanması halinde kablo giriş boşlukları, M 16 ya da M 20 boyutunda çift membranlı bir conta ile izole edilmelidir.

Gövdede, bir yağuşma suyu deliği öngörülmüştür. Duvara montaj durumunda, bu delik açılabilir.

Kablo girişinin sonradan değiştirilmesi sırasında, duvar tutucusu yenilenmelidir.

### Cihaz açıklaması

- Siva üstü adaptör
- Tapa
- Kapatma folyosu
- Mercekli gövde
- Yağuşma suyu deliği
- Duvar tutucusu/sensör ünitesi
- Duvar köşe tutucusu

- Yayı terminaler
- Emniyet vidası
- Alacakaranlık ayarı
- Zaman ayarı
- Erişim menzili ayarı
- Elektrik besleme bağlantısı, Siva altı
- Elektrik besleme bağlantısı, Siva üstü

### Örnek bağlantılar

**I Nötr hattı mevcut olmayan lamba**

**II Nötr hattı mevcut lamba**

**III Manuel ve otomatik işletim için, seri anahtar üzerinden bağlantı**

**IV Sürekli ışık ve otomatik işletim için, bir komütatör üzerinden bağlantı**

Konum I: Otomatik işletim

Konum II: Manuel işletim

Sürekli aydınlatma

**Dikkat:** Sistemin kapatılması mümkün değildir, yalnızca Konum I ile Konum II arasında tercihli işletim yapılabilir.

a) Kullanıcı cihaz, aydınlatma maks. 2000 W (bkz. Teknik özellikler)

b) Sensörün bağlantı terminaleri

c) Ev içi anahtar

d) Ev içi seri anahtar, Manuel, Otomatik

e) Ev içi komütatör, Otomatik, Sürekli ışık

### Teknik özellikler

Boyutlar (Y x G x D):	74 x 114 x 128 mm
Güç:	Akkor/halojen ampul yükü 2000 W Floresan ampuller EVG 1500 W Floresan ampuller, dengersiz 1000 VA Floresan ampuller, seri dengeli 700 VA Floresan ampuller, paralel dengeli 1000 VA Alçak voltaj halojen ampuller 1000 VA LED < 2 W 100 W 2 W < LED < 8 W 300 W LED > 8 W 600 W Kapasitif yükleme 176 µF

Elektrik bağlantısı:	100–240 V AC 50/60 Hz
Asgari yük:	3 W
Kapsama açısı:	180° menfez açısı ve ayrıca sürünme koruması ve arka alan izlemeyle birlikte 300°. Bölümler halinde algılama bastırması mümkündür
Menzil:	döner anahtarlar yardımıyla, 3 yönde birbirinden bağımsız ayarlanabilir, (2–20 m, sabit sıcaklıklı)
Algılama sistemi:	4 sensör, uzak alan için 6 ve sürünme koruması için 5 algılama düzlemi, 1360 çalıştırma bölgesi
Zaman ayarı:	5 san. – 15 dak., impuls modu
Alacakaranlık ayarı:	2–1000 lux
Sürekli ışık:	çalıştırılabilir (4 saat) / (sadece uzaktan kumandayla)
Sürekli KAPALI:	çalıştırılabilir (4 saat) / (sadece uzaktan kumandayla)
Koruma türü:	IP54, 2K teknolojisiz



## Cihazın fonksiyonları

Elektrik şebekesine bağlantısı yapıldıktan ve cihaz bağlandıktan sonra, sistem işletime alınabilir. Sensör, ilk önce bir ölçüm aşamasından geçer (40 – 50 san.) (LED, saniye aralıklarıyla yanıp söner).

Ardından, direkt sensör üzerinde veya uzaktan kumanda yardımıyla (bkz. Bölüm Uzaktan kumanda), birçok ayar yapılabilir.

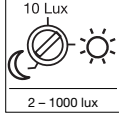

**Alacakaranlık ayarı (tetikleme eşiği) ⑩**  
(Fabrika ayarı: gün ışığı işletimi 1000 lux)



**Zaman ayarı (kapatma gecikmesi) ⑪**  
(fabrika ayarı: yak. 10 san.)

Bağlanmış olan kullanıcı cihazın istenen aydınlatma süresi, yak. 5 san. ile maks. 15 dak.

arasında ayarlanabilir.

### İmpuls modu:

Anahtarları "JL" konumuna getirdiğinizde cihaz impuls modundadır, bu durumda çıkış yak. 2 san. süreyle çalıştırılır (örn. merdiven otomatlarında). Bunu takiben sensör, yak. 8 san. boyunca hareketten etkilenmez.

Sensörün istenen tepkime eşiği, yak. 2 lux ile 1000 lux arasında ayarlanabilir.

### Not:

İstenen alacakaranlık değeri, uzaktan kumanda üzerinden de kaydedilebilir.

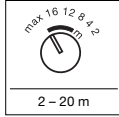

**Erişim menzili ayarı ⑫**  
(fabrika ayarı: maks. menzil)

Döner anahtar ayarı	Montaj yüksekliği				Standart
	1,8 m	2,5 m	3 m	5 m	
2	2 m	2 m	3 m	4 m	
4	4 m	4 m	7 m	12 m	
8	8 m	7 m	12 m	>20 m	
12	13 m	12 m	>20 m	>20 m	
16	19 m	16 m	>20 m	- ①)	
maks	>20 m	>20 m	- ①)	- ①)	

1) Tavsiye edilmez, kısıtlı algılama

Menzil, 3 döner anahtar yardımıyla 3 yönde (her biri 100°) birbirinden bağımsız ayarlanabilir. Tabloda, farklı montaj yükseklikleri ile teğetsel yürüme yönündeki menziller gösterilmektedir. Değerler, düz alanda ve 20° C sıcaklıkta geçerlidir.

### Kapatma folyoları ⑬

3 sensörün birbirinden bağımsız ayarı yeterli olmadığı takdirde, buna ilaveten algılama aralığının daha fazla bastırılması amacıyla (C), (D), (E) kapatma folyoları kullanılabilir (bkz. Şek.). Sensörün alt tarafındaki (A) + (B) kapatma folyoları, küçük hayvanların algılanmasını önemli ölçüde engeller. Bu durumda doğal olarak bu mercerlerin algılanması, özellikle de sürünme koruması devreden çıkar.

**Not:** (A) örtme folyosunun kullanımı halinde, uzaktan kumandanın fonksiyonu sağlanamaz (Şek. ⑬ dikkate alın).

**İpucu:** Merceğin üzerine temizlik maddesi ile bir miktar su sürün ve örtme folyosunu bundan sonra takın. Böylece folyo hemen yapışmaz ve kolayca hassas ayar yapabilirsiniz. Temizleyicinin kurumasıyla birlikte folyo yapışır.

## Fonksiyonlar Uzaktan kumanda RC9

### Prensip

RC9 uzaktan kumanda, bütün lambaların/ sensörlerin kurulum öncesi ayarlanma gereksinimini ortadan kaldırdığı için, büyük aydınlatma sistemlerinin kurulumunu kolaylaştırır.

Uzaktan kumanda yardımıyla, çok sayıda lamba/sensör kumanda edilebilir. eNET tuşlarında, sensIQ S için fonksiyon bulunmaz.

### Fonksiyonlar:



#### 1 Parlaklık ayarı

İstenen tepkime eşiği, tuşa basılarak ayarlanabilir.



2 Gün ışığı işletimi (parlaklıktan bağımsız - 1000 Lux)



3 Gece işletimi (2 Lux)



4 Kaydetme tuşu/Öğretme modu yardımıyla parlaklık ayarı.

Sensörün daha ileride hareketlere tepkimesinin istendiği ışık koşullarında, bu tuşa basılmalıdır. Güncel değer kaydedilir.



#### 5 Zaman ayarı

Son hareket algılamasının ardından istenen aydınlatma süresi 10 sn, 1 dak, 5 dak, 15 dak tuşlarına basarak suretiyle ayarlanabilir.



6 Aydınlatma süresinin, kişisel olarak istenen süreye ayarlanması. Her tuşa basışla birlikte, güncel süre ayarı her seferinde 1 dak artar (maks. 15 dak).



7 Sensörlü işletimde tuşa basıldığında, lamba 4 saat boyunca çalıştırılır (Durum LED'i sürekli yanar). 4 saat AÇIK işletimde tuşa basıldığında, lamba 4 saat boyunca kapatılır (Durum LED'i sürekli yanar). 4 saat işletim modundan, sürenin dolmasıyla birlikte Reset tuşuna veya 4 saat KAPALI işletimde 4 saat tuşuna basılarak çıkılır.



#### 8 Kurulum modu (Test modu)

Kurulum modu, işlevselliğinin ve ayrıca kapsama alanının kontrol edilmesi içindir. Lamba, parlaklığa bağımlı olmaksızın hareket halinde 5 sn süreyle çalışır. Hareket, durum LED'i üzerinden sinyalle edilir.

Kurulum modunun, diğer bütün ayarlara göre önceliği bulunmaktadır. Kurulum modundan, 10 dak sonra otomatik olarak çıkılır.

Reset tuşuna basıldığında, kurulum modundan hemen çıkarılır.

Dikkat: Öğretme modu ile kurulum modu aynı anda kullanılamaz.



#### 9 Reset

Bütün ayarların, lambada manüel ayarlanan değerlere ya da fabrika ayarlarına geri alınması.

## Aksesuarlar (opsiyonel)

Smart Remote EAN 4007841 009151  
- RC9 uzaktan kumandanın yerine geçer  
- Smartphone veya Tablet üzerinden kumanda  
- Uygun App yükleme ve Bluetooth yardımıyla bağlanma  
- Sensörün algılanması ve parametrenin okunması

Detaylı açıklamalar, ilgili uzaktan kumandaların kullanım kılavuzundadır.

## İşletim arızaları

Arıza	Nedeni	Giderilmesi
Sensörde elektrik yok	■ Sigorta arızalı, çalıştırılmamış, kablo kopuk ■ Kısa devre	■ Yeni sigorta takın, elektrik şalterini çalıştırın, kabloyu avometre ile gözden geçirin ■ Bağlantıları gözden geçirin
Sensör çalışmıyor	■ gündüz işletimi, alacakaranlık ayarı gece işletiminde ■ Ampul arızalı ■ Elektrik anahtar KAPALI ■ Sigorta arızalı ■ Kapsama alanı, hedefe yönelik ayarlanmamış	■ Yeniden ayarlayın ■ Ampülü değiştirin ■ Çalıştırın ■ Yeni sigorta takın, icab. bağlantıyı gözden geçirin ■ Yeniden ayarlayın
Sensör kapanmıyor	■ Kapsama alanında sürekli hareket var ■ Çalıştırılan lamba, kapsama alanında bulunuyor ve sıcaklık değişimi nedeniyle yeniden çalışıyor ■ Çalıştırılan lamba, sürekli işletim konumunda (LED açık)	■ Aralığı kontrol edin ve icab. yeniden ayarlayın ya da üzerini açın ■ Aralığı değiştirin ya da üzerini açın ■ Sürekli ışık işletimini devreden çıkarın
Sensör daima AÇIK/KAPALI çalışıyor	■ Çalıştırılan lamba, kapsama alanında bulunuyor ■ Kapsama alanında hayvanlar hareket ediyor	■ Aralığın yerini değiştirin ya da üzerini açın, mesafeyi arttırın ■ Aralığın yerini değiştirin ya da üzerini açın
Sensör istem dışı çalışıyor	■ Rüzgar, kapsama alanındaki ağaçları ve çalılar hareket ettiriyor ■ Yoldan geçen araçlar algılanıyor ■ Merceğin üzerine güneş ışığı vuruyor ■ Hava koşulları (rüzgar, yağmur, kar) nedeniyle ani sıcaklık değişimi veya vantilatörlerden, açık pencerelerden gelen hava akımı	■ Aralığın yerini değiştirin ■ Aralığın yerini değiştirin ■ Sensörü korunmalı hale getirin veya aralığın yerini değiştirin ■ Aralığı değiştirin, montaj yerini kaydırın
Sensör menzili değişimi	■ Farklı ortam sıcaklıkları	■ Menzili, menzil ayarlayıcı ⑩ yardımıyla ayarlayın, gerekt. kapatma folyosu ⑪ kullanın

## İşletim/bakım

Kızıl ötesi sensörü, ışığın otomatik olarak açılması için kullanılır. Öngörülmüş olan sabotaj güvenliğinin bulunmayışı nedeniyle cihaz, özel hırsız alarmı sistemlerinde kullanıma uygun değildir. Hava koşulları, hareket dedektörünün fonksiyonunu etkileyebilir.

Güçlü fırtınalarda, kar, yağmur ve doluda, ani sıcaklık değişimlerinin ısı kaynaklarından ayrılabilmesi nedeniyle, hatalı çalıştırmalar meydana gelebilir. Algılama merceği kirlendiğinde, nemli bir bezle (deterjan kullanmadan) temizlenebilir.

## Tasfiye

Elektrikli cihazlar, aksesuar ve ambalajlar, çevre dostu bir dönüşüme gönderilmelidir.



Elektrikli cihazları evsel atıkların içine atmayın!

## Üretici garantisi

Alicı sıfatıyla satıcıya karşı kanun ile öngörülen garanti haklarına sahiptir. Bu haklar ülkedeki geçerli olduğu sürece, garanti beyanımızla kısıtlanmamakta ve sınırlanmamaktadır. STEINEL-Professional STEINEL Profesyonel Sensörlü ürününüzün kusursuz kullanılabilirliği ve düzenli fonksiyonu konusunda 5 yıllık bir garanti süresi tanıyoruz. Bu ürünün malzeme, üretim ve tasarım hatalarından arınmış olduğunu garanti ediyoruz. Tüm elektronik parçaların ve kabloların işlevselliğini ve ayrıca kullanılan tüm hammaddelerde ve bunların yüzeylerinde kusursuzluğu garanti ediyoruz.

### Garanti haklarından faydalanma

Ürününüzle ilgili şikayetiniz olduğunda, lütfen tam ve gönderi ücreti ödenmiş olarak, üzerinde satış tarihinin ve ürün tanımının bulunması gereken orijinal satın alma belgesiyle birlikte satıcınıza veya doğrudan **Saos Teknoloji Elektrik LTD. ŞTİ. Halil Rifat Paşa Mah. Yüzer Havuz Sk. Perpa Ticaret Merkezi A Blok Kat: 5 No: 313 Şişli / İstanbul** adresine gönderiniz. Bu nedenle, satın alma belgenizi garanti süresi sona erene kadar saklamanızı tavsiye ediyoruz. Geri göndermeyle ilgili nakliye maliyetleri ve riskleri hakkında, STEINEL hiçbir sorumluluk almaz.

Bir garanti durumunda yapılması gerekenler hakkındaki bilgileri yandaki web sitemizde bulabilirsiniz: [www.saosteknoloji.com.tr](http://www.saosteknoloji.com.tr)

Bir garanti durumu veya ürününüzle ilgili herhangi bir sorunuz olduğunda, bize her zaman memnuniyetle Acil Servis Hattı **+90 212 220 09 20** ulaşabilirsiniz.

**5 YIL**  
ÜRETİCİ  
GARANTİSİ

## HU Szerelési útmutató

### Igen tisztelt Ügyfelünk!

Nagyon köszönjük a bizalmát, amit a STEINEL új infravörös mozgásérzékelőjének megvásárlásával kifejezésre juttatott. Ön egy meghatározó jelentőségű, minőségi termék mellett döntött, amelyet a legnagyobb gondossággal gyártottunk le, próbáltunk ki és csomagoltuk be.

### Működési elv

Az eszköz két piro-érzékelővel rendelkezik, melyek a mozgó testek (emberek, állatok, stb.) által kibocsátott, láthatatlan hősugárzást érzékelik. Az eszköz a felfogott hősugárzást elektronikus jellel alakítja, és ennek segítségével

Kérjük, a beszerelés előtt tanulmányozza át alaposan ezt a szerelési útmutatót. Csak a szakszerű felszerelés és üzembe helyezés garantálja a hosszú távú, megbízható és zavarmentes működést.

Kívánjuk, hogy lelje örömét az új infravörös mozgásérzékelőjének használatában.

kapcsolja be a csatlakoztatott fogyasztót (pl. egy világítótestet). Akadályokon, így pl. falon vagy ablaküvegen keresztül a hősugárzás nem érzékelhető, ezért a fogyasztó sem kapcsolódik be.

### ⚠ Biztonsági útmutatások

- Szereléskor a csatlakoztatandó elektromos vezeték nem lehet feszültség alatt. Ezért a szerelés megkezdése előtt kapcsolja le az áramot, és feszültségjelző segítségével ellenőrizze a feszültségmentességet.
- Az infravörös érzékelő felszerelésekor hálózati feszültséggel végzett munkáról van szó. Ezért azt szakszerűen, az illetékes országban

szokásos szerelési előírásoknak és csatlakoztatási feltételeknek megfelelően kell végezni. (DE-VDE 0100, AT-OVE/ÖNORM E 8001-1, CH-SEV 1000)

- Csak eredeti pótalkatrészeket használjon.
- Javításokat csak szakszerviz végezhet a berendezésen.

### Felszerelési útmutatások

Az érzékelőt más világítótestektől legalább 50 cm-re kell felszerelni, mert azok hősugárzása az érzékelő bekapcsolásához vezethet. Az érzékelő akkor fog optimálisan működni, ha az érzékelési irány a mozgásirányhoz képest érintőlegesen fut.

Külső sarkokra való felszereléshez sarok fali tartó extra tartozékként.

A hálózati betápvezeték szerepét 3-erű kábel láttalja el (a vezetékek max. átm.-je, 9 mm).

**L** = fázis (többnyire fekete, barna vagy szürke)

**N** = nullavezető

**PE** = védővezető ⚡

A tömítőgumik megrongálódása esetén a kábel átvezetésére szolgáló nyílásokat egy két membrános, M 16-os, III. M20-as átvezetővel kell tömíteni.

A házon kondenzvíz-elvezető furat van bejelölve ⑤. Falra történő szereléskor ezt meg lehet nyitni.

Ha a vezetéket utólag máshová helyezik, fel kell újítani a ⑥ fali tartót.

### Az eszköz ismertetése

- ① Vakolat feletti átalakító
- ② Tömítő dugó
- ③ Takaró fólia
- ④ Lencse ház
- ⑤ Kondenzvíz-elvezető furat
- ⑥ Fali tartó/érzékelő egység
- ⑦ Sarokfali tartó
- ⑧ Bedugós csatlakozókapcsok

- ⑨ Biztonsági csavar
- ⑩ Szűrőületi beállítás
- ⑪ Idő beállítás
- ⑫ Hatótáv beállítás

- Falba süllyesztett hálózati betápvezeték csatlakozás
- Falra szerelt hálózati betápvezeték csatlakozás

### Bekötési példák

#### I Nullavezető nélküli világítótest

#### II Nullavezetővel rendelkező világítótestet

#### III Bekötés sorozatkapcsolón át, kézi-és automatikus működtetéshez

#### IV Bekötés váltókapcsolón át, állandó világítási és automatikus üzemhez

I. állás: Automatikus üzem

II. állás: Kézi üzem

Folyamatos világítás

**Figyelem!** A berendezést nem lehet kikapcsolni, csupán az I. és II. állás közötti választási üzemmódot használható.

a) Fogyasztók, világítás max. 2000 W (ld. a műszaki adatokat)

b) Az érzékelő csatlakozókapcsai

c) Házon belüli kapcsoló

d) Házon belüli sorozatkapcsoló, kézi, automatikus

e) Házon belüli váltókapcsoló, automatikus, állandó világítás

### Műszaki adatok

Méretek (ma x szé x mé):	74 x 114 x 128 mm
Teljesítmény:	Izzó-/ halogénlámpa terhelés 2000 W Elektronikus előtét fénycsövek 1500 W Kompenzálatlan fénycsövek 1000 VA Sorosan kompenzált fénycsövek 700 VA Párhuzamosan kompenzált fénycsövek 1000 VA Kisfeszültségű halogénlámpák 1000 VA LED < 2 W 100 W 2 W < LED < 8 W 300 W LED > 8 W 600 W Kapacitív terhelés 176 μF
Hálózati csatlakozás:	100 – 240 V~, 50/60 Hz
A legkisebb terhelés:	3 W
Érzékelési szög:	300° 180°-os nyálabszöggel, valamint alákúszás elleni védelemmel és háttér figyeléssel. Az érzékelés szelvényenként kiiktatható
Hatótávolság:	szabályozógombbal 3 irányban, egymástól függetlenül beállítható (2 - 20 m, hőmérséklet állandó értéken tartva)
Érzékelők:	4 érzékelő, 6 érzékelési szint a távoli területnél, és 5 az alákúszás elleni védelemnél, 1360 kapcsolási zóna
Idő beállítás:	5 mp – 15 perc, impulzus módban
Szűrőületi beállítás:	2 – 1000 Lux
Folyamatos világítás:	kapcsolható (4 óra) / (csak távirányítóval)
Állandó világítás KI:	kapcsolható (4 óra) / (csak távirányítóval)
Védettségi mód:	IP54 2K technológiával

## Választható műveletek az eszközön

A hálózatra kötés és az eszköz házának zárása után üzembe helyezhető a berendezés. Az érzékelő először (40 - 50 mp-re) a hitelesítési szakaszba lép (a LED másodperces ütemben felvillan).

Utána el lehet végezni a különféle beállításokat közvetlenül az érzékelőn, vagy a távirányító segítségével (lásd a Távirányító című fejezetet).

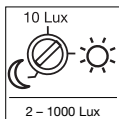

**Szűrőküli beállítás (megszólalási küszöb) ⑩**  
(Gyári beállítás: nappali üzem, 1000 Lux)

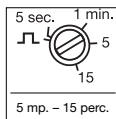

**Idő beállítás (kikapcsolási késleltetés) ⑪**  
(gyári beállítás: kb. 10 mp.)

A csatlakoztatott fogyasztó kívánt világítási idejét fokozatmentesen lehet beállítani kb. 5 mp és max. 15 perc közötti értékre.

### Impulzus üzemmód:

Állítsa a szabályozógombot "JL"-ra; ekkor a készülék impulzus üzemmódban van, azaz, a kimenet kb. 2 mp-re bekapcsol (pl. a lépcsőházi automatáknál). Ezután az érzékelő kb. 8 mp-ig nem reagál a mozgásra.

### Tudnivaló:

De a kívánt szűrőküli értéket a távirányítóval is el lehet tárolni.

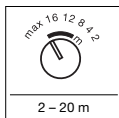

**Hatótávolság beállítása ⑫**  
(gyári beállítás: max. hatótávolság)

Szabályozógomb beállítás	Szerelési magasság		Alap eset	
	1,8 m	2,5 m	3 m	5 m
2	2 m	2 m	3 m	4 m
4	4 m	4 m	7 m	12 m
8	8 m	7 m	12 m	>20 m
12	13 m	12 m	>20 m	>20 m
16	19 m	16 m	>20 m	- ①)
max	>20 m	>20 m	- ①)	- ①)

1) Használata nem ajánlott, beszűkült érzékelés

A hatótávolságot a 3 szabályozógombbal 3 irányban, (100° fokos lépésekben), egymástól függetlenül lehet beállítani. A táblázat a különféle szerelési magasságoknál és érintőleges mozgásiránynál fennálló hatótávolságokat mutatja. Az értékek sík terepnél és 20° C-os hőmérsékletnél értendők.

### Takaró fóliák ⑬

Ha a 3 érzékelő egymástól független beállítása nem éri el a kívánt hatást, az érzékelési területet a (C), (D), (E) takaró fóliák használatával tovább lehet szűkíteni (lásd az ábrát). Az érzékelő alatt elhelyezkedő (A) + (B) takaró fóliák jelentős mértékben csökkentik a kisállatok felismerését. Emiatt a lencsék természetesen nem érzékelik a mozgást, és az alakúzás elleni védelem sem működik.

**Tudnivaló:** az (A) takaró fólia használatakor nem garantálható a távirányító működése (a ③ ábrát figyelembe kell venni).

**Tanács:** vigyen fel a lencsére egy kevés tisztítószert vizet, majd helyezze rá a takaró fóliát. Így a fólia nem fog azonnal megtapadni és kényelmesen megigazíthatja rajta. A tisztítószert leszáradása után a fólia már tartani fog.

## Az RC9 távirányító működése

### Működési elv

Az RC9 távirányító megkönnyíti a nagyobb világító berendezések beszerelését, mivel a beszerelés előtt többé már nem kell minden egyes lámpát/érzékelőt külön-külön beállítani.

A távirányítóval tetszőleges számú lámpát/érzékelőt lehet vezérelni. Az eNET gomboknak nincs sensIQ S funkciójuk.

### Műveletek:

- Fényerő beállítás**  
A kívánt megszólalási küszöb gombnyomással állítható be.
- Nappali üzemmód (világosságától függetlenül - 1000 Lux)**
- Éjszakai üzemmód (2 Lux)**
- Fényerő beállítás a memória gombbal/betanító üzemmóddal.**  
A kívánt fényviszonyoknál, amelyeknek fennálltakor a mozgásérzékelőknek a jövőben mozgás esetén be kell kapcsolnia, nyomja meg a memória gombot. Az éppen fennálló érték a memóriába kerül.



### 5 Időbeállítás

Azt, hogy a lámpa mennyi ideig világitson az utolsó mozgásérzékelést követően, a gombok nyomogatásával 10 mp-re, 1 perc-re, 5 perc-re, vagy 15 perc-re lehet beállítani.



**6** A világítási idő beállítása egyéni igény szerint. A gomb minden egyes megnyomása 1-1 perccel növeli a jelenleg beállított időt (max. 15 percig).



**7** Mozgásérzékelős üzemmódban a gomb megnyomásakor 4 óra hosszúságú bekapcsol a lámpa (az állapotjelző LED égő folyamatosan világít). Ha a 4 órás világító üzemmód alatt megnyomja a gombot, a 4 óráig égő lámpa kikapcsol (az állapotjelző LED égő folyamatosan világít).



### 8 Beállító üzemmód (próba mód)

A beállító üzemmód a működtethetőség, valamint az érzékelési tartomány ellenőrzésére szolgál. Mozgás esetén a lámpa a fényerőtől függetlenül 5 mp-re bekapcsol. A mozgás bekövetkezését az állapotjelző LED jelzi.

A beállító üzemmód az összes többi beállításához képest előnyt élvez. 10 perc után a készülék önműködően kilép a beállító üzemmódból.

A Reset gomb megnyomása után a készülék azonnal kilép a beállító üzemmódból.

Figyelem! A tanuló üzemmód és a beállító üzemmód nem használható egyidejűleg.



### 9 Reset

Valamennyi beállítás visszaállítása a kézzel beállított értékekre, ill. a gyári beállításokra.

## (Rendelhető) tartozékok

- Smart Remote EAN 4007841 009151**  
- Az RC9 távirányító helyett használható  
- Okostelefon vagy tablet segítségével vezérelhető  
- Töltse le a hozzávaló alkalmazást, és kapcsolódjon össze vele Bluetooth-szal

- Az érzékelő felismerése és a paraméter leolvasása

A részletes leírások a mindenkori távirányítók kezelési útmutatójában találhatóak.

## Üzemzavarok

Üzemzavar	Oka	Elhárítása
Az érzékelőn nincs feszültség	<ul style="list-style-type: none"> <li>■ a biztosíték hibás, nincs bekapcsolva, a vezeték megszakadt</li> <li>■ rövidzár</li> </ul>	<ul style="list-style-type: none"> <li>■ új biztosíték, hálózati kapcsolót bekapcsolni; vezeték feszültségjelzővel ellenőrizni</li> <li>■ csatlakozókat ellenőrizni</li> </ul>
Az érzékelő nem kapcsol be	<ul style="list-style-type: none"> <li>■ nappali üzem esetén a szűrőküli érték éjszakai üzemre van beállítva</li> <li>■ izzólámpa kiégett</li> <li>■ hálózati kapcsoló kikapcsolva</li> <li>■ biztosíték hibás</li> <li>■ Az érzékelési terület nem az adott cél elérésére állították be</li> </ul>	<ul style="list-style-type: none"> <li>■ újra beállítani</li> <li>■ izzólámpát kicserélni</li> <li>■ bekapcsolni</li> <li>■ új biztosíték, esetleg csatlakozást ellenőrizni</li> <li>■ újra beállítani</li> </ul>
Az érzékelő nem kapcsol ki	<ul style="list-style-type: none"> <li>■ folyamatos mozgás az érzékelési területen</li> <li>■ a kapcsolt világítótest az érzékelési területen található, és a hőmérsékletváltozás hatására bekapcsol</li> <li>■ a kapcsolt világítótest folyamatos világítási üzemmódban van (a LED világít)</li> </ul>	<ul style="list-style-type: none"> <li>■ a területet ellenőrizni és esetleg újra beállítani, ill. letakarni</li> <li>■ a területet módosítani, ill. letakarni</li> <li>■ a folyamatos világítási üzemmódot kikapcsolni</li> </ul>
Az érzékelő mindig KI/BE kapcsol	<ul style="list-style-type: none"> <li>■ a kapcsolt világítótest az érzékelési területen található</li> <li>■ állapotok mozognak az érzékelési területen</li> </ul>	<ul style="list-style-type: none"> <li>■ területet átállítani, ill. letakarni, a távolságot megnövelni</li> <li>■ a területet átállítani, ill. letakarni</li> </ul>
Az érzékelő kéretlenül bekapcsol	<ul style="list-style-type: none"> <li>■ a szél mozgatja az érzékelési területen található fákat és bokrokat</li> <li>■ az utcán elhaladó autók érzékelése</li> <li>■ napfény esik a lencsére</li> <li>■ az időjárás (szél, eső, hó), vagy a ventilátorokból, nyitott ablakokon át kiáramló levegő miatt a hőmérséklet hirtelen változik</li> </ul>	<ul style="list-style-type: none"> <li>■ területet átállítani</li> <li>■ területet átállítani</li> <li>■ az elhelyezett érzékelőt védelemmel ellátni, vagy a területet átállítani</li> <li>■ a területet megváltoztatni, a felszerelés helyét áthelyezni</li> </ul>
Hatótáv változás az érzékelőn	<ul style="list-style-type: none"> <li>■ megváltozott környezeti hőmérsékletek</li> </ul>	<ul style="list-style-type: none"> <li>■ hatótávolságot a  hatótáv szabályozó gombbal átállítani, esetleg  takaró fliált használni</li> </ul>

## Üzemeltetés/ápolás

Az infravörös mozgásérzékelő a világítás automatikus kapcsolására alkalmas eszköz. Speciális riasztóberendezésekben nem használható, mivel nem rendelkezik az ilyen berendezésekre előírt szabotázsvedelemmel. Az időjárási körülmények hatással lehetnek a mozgásérzékelő működésére. Erős szellőkések, hóesés, eső,

jégeső helytelen működést eredményezhet, mivel a hőmérséklet hirtelen ingadozásait a fűszülék nem tudja megkülönböztetni a hőforrásoktól. Az érzékelő elszennyeződött lencséjét nedves (tisztítószer nélküli) kendővel lehet megtisztítani.

## Ártalmatlanítás

Gondoskodjon az elektromos készülékek, a tartozékok és a csomagolás környezetbarát újra hasznosításáról.



Ne dobjon elektromos készülékeket a háztartási szeméttel!

### Csak az EU-országok esetében:

Az elektromos és elektronikus berendezések hulladékainak kezelésére vonatkozó hatályos európai irányelvek, és azok végrehajtásáról szóló nemzeti rendelkezések szerint a már nem használható elektromos készülékeket külön kell gyűjteni, és környezetbarát újrahasznosításukról gondoskodni.

## Gyári garancia

Önnek, mint a termék vevőjének, adott esetben jogában áll az eladóval szemben érvényesíteni az Önt törvényesen megillető hiánypótlási-, ill. termékszavatossági jogokat. Amennyiben léteznek ilyen jogok az Ön lakóhelye szerinti országban, jelen jótállási nyilatkozatunk semmiben sem szűkíti és korlátozza azokat. A magunk részéről 5 év jótállást adunk arra, hogy az Ön által vásárolt STEINEL professzionális érzékelő termék kifogástalan minőségű és rendszeren működik. Szavatoljuk, hogy ez a termék mentes az anyaghibáktól, a gyártási és szerkezeti hibáktól. Szavatoljuk továbbá, hogy az összes elektronikus alkatrész és kábel működőképess, továbbá, hogy minden alkalmazott szerkezeti anyag és azok felülete hibátlan.

Ezért a garancia idő végéig ajánlatos gondosan megőriznie a vásárlási bizonylatát. A viszkáludés során keletkező szállítási költségeért és kockázatokért a STEINEL nem vállal felelősséget.

A jótállás érvényesítéséről a [www.steinel-professional.de/garantie](http://www.steinel-professional.de/garantie) honlapunkon kap tájékoztatást.

Amennyiben a garancia körébe eső esemény következett be, vagy a termékével kapcsolatban szeretne kérni valamit, bármikor felhívhat bennünket a **+36/1/3193064** szervizvonal számán.

**5 ÉV**  
GYÁRTÓI  
GARANCIA

### Jótállási igények érvényesítése

Amennyiben a termékével kapcsolatban reklamációval kíván élni, kérjük, hogy a terméket hiánytalanul és bérmentesítve küldje vissza a kereskedőjének vagy közvetlenül nekünk a **DINOCOOP Kft, Radvány u. 24, H-1118 Budapest** címre, mellékelve az eredeti vásárlási bizonylatot, amelyen rajta kell lennie a vásárlás dátumának és a termék elnevezésének.

## CZ Montážní návod

### Vážení zákazníku,

děkujeme vám za důvěru, kterou jste nám projevili zakoupením svého nového infračerveného senzoru značky STEINEL. Rozhodli jste se pro ukázkový kvalitní produkt, který byl vyroben, testován a zabalen s největší možnou pečlivostí.

### Princip činnosti

Přístroj je vybaven pyroelektrickými senzory, které zaznamenávají neviditelné tepelné záření vydávané pohyblivými se těly (osob, zvířat atp.). Takto zaznamenané tepelné záření je pak elektronicky převedeno na signál způsobující

Před instalací se, prosím, seznámte s tímto montážním návodem. Pouze odborné provedení instalace a zprovoznění totiž zaručí dlouhý, spolehlivý a bezporuchový provoz. Přejeme vám, abyste byl s novým infračerveným senzorem naprosto spokojen.

zapnutí připojeného spotřebiče (např. osvětlení). Poněvadž tepelné záření neprochází překážkami, jako např. zdmi nebo skleněnými tabulemi, nedochází v těchto případech k jeho zaznamenání a tedy ani k zapnutí.

### Bezpečnostní pokyny

- Připojované elektrické vedení nesmí být během montáže pod napětím. Proto je nejprve třeba vypnout proud a poté pomocí zkoušečky napětí zkontrolovat, zda je vedení bez napětí.
- Při instalaci senzoru se jedná o práci na síťovém napětí. Musí proto být provedena odborně podle obvyklých předpisů pro

instalaci elektrických zařízení a podmínek jejich připojení dle ČSN. (DE-VDE 0100, AT-ÖVE/ÖNORM E 8001-1, CH-SEV 1000)

- Používejte jen originální náhradní díly.
- Opravy může provést jen odborný servis.

### Pokyny k instalaci

Místo montáže by mělo být vzdáleno nejméně 50 cm od jiného svítidla, poněvadž tepelné záření může mít za následek spuštění systému. K dosažení optimálního zachytu musí být senzor instalován tangenciálně ke směru chůze.

K montáži na vnější rohy je přiložen rohový nástěnný držák.

Přívodní síťové vedení je tvořeno třívodčivým kabelem (max. Ø vedení 9 mm):

**L** = fázový vodič (většinou černý, hnědý nebo šedý)

**N** = neutrální vodič

**PE** = ochranný vodič

Při poškození těsnící pryže musí být otvory k průchodu kabelu utěsněny objímkou s dvojitou membránou M16, popř. M20.

V krytu je vyznačen otvor na kondenzovanou vodu ⑤. Může být otevřen při montáži na stěnu.

Při pozdější změně směru vedení musí být obnoven nástěnný držák ④.

### Popis přístroje

① Adaptér na omítku

② Utěšňovací zátka

③ Krycí fólie

④ Kryt čočky

⑤ Otvor na kondenzovanou vodu

⑥ Nástěnný držák/senzorová jednotka

⑦ Rohový nástěnný držák

⑧ Zasouvací svorky

⑨ Pojistný šroub

⑩ Soumrakové nastavení

⑪ Časové nastavení

⑫ Nastavení dosahu

■ Síťové přívodní vedení pod omítkou

■ Síťové přívodní vedení na omítku

### Příklady připojení

**I Svítidlo bez stávajícího neutrálního vodiče**

**II Svítidlo se stávajícím neutrálním vodičem**

**III Připojení prostřednictvím sériového přepínače ručního a automatického provozu**

**IV Připojení prostřednictvím přepínače trvalého osvětlení a automatického provozu**

Poloha I: Automatický provoz

Poloha II: Ruční provoz, trvalé osvětlení

**Pozor:** Není možné zařízení vypnout, lze pouze přepínat mezi polohou I a polohou II.

a) Spotřebič, osvětlení max. 2000 W (viz Technické parametry)

b) Připojovací svorky senzoru

c) Domovní vypínač

d) Sériový domovní přepínač, ruční provoz, automatický provoz

e) Domovní přepínač, automatika, trvalé osvětlení

### Technické parametry

Rozměry (v × š × h):	74 × 114 × 128 mm
Výkon:	Zařízení žárovky/halogenové žárovky 2 000 W
	Zářivky elektronická předřadná zařízení 1 500 W
	Zářivky nekompenzované 1 000 VA
	Zářivky sériové kompenzované 700 VA
	Zářivky paralelně kompenzované 1 000 VA
	Nízkonapětové halogenové žárovky 1 000 VA
	LED < 2 W 100 W
	2 W < LED < 8 W 300 W
	LED > 8 W 600 W
	Kapacitní zatížení 176 µF

Připojení k elektrické síti:	100–240 V AC 50/60 Hz
Minimální zatížení:	3 W
Úhel záhytu:	300° s úhlem otevření 180° rovněž i s ochranou proti podlezení a zpětným sledováním oblasti. Možné segmentové zatemnění oblasti záhytu
Dosah:	lze nastavit otočným regulátorem 3 směry nezávisle na sobě, (tangenciálně 2–20 m, teplotní stabilizace)
Senzorika:	4 senzory, 6 úrovní záhytu pro vzdálenou oblast a 5 pro ochranu proti podlezení, 1360 spínacích rozsahů
Časové nastavení:	5 s – 15 min., impulzní režim
Soumrakové nastavení:	2–1 000 lx
Trvalé osvětlení:	nastavitelné (4 hod.) / (jen dálkovým ovládáním)
Trvalé vypnutí:	nastavitelné (4 hod.) / (jen dálkovým ovládáním)
Krytí:	IP54 na základě 2K technologie

## Funkce přístroje

Po připojení k síti a připojení přístroje může být zařízení uvedeno do provozu. Senzor nejdříve realizuje fázi měření (40–50 s) (LED bliká ve vteřinovém taktu).

Poté mohou být provedena některá nastavení přímo na senzoru nebo za pomoci dálkového ovládání (viz kapitolu Dálkové ovládání).

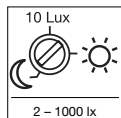

**Soumrakové nastavení (prahová reakční hodnota) ⑩**  
(nastavení z výroby: provoz za denního světla 1 000 lx)

Požadovanou prahovou reakční hodnotu senzoru je možno nastavovat plynule v rozmezí od asi 2 lx do 1 000 lx.

### Upozornění:

Požadovaná hodnota soumrakového nastavení může být uložena i za pomoci dálkového ovládání.

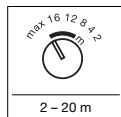

**Nastavení dosahu ⑪**  
(nastavení z výroby: max. dosah)

3 otočnými regulátory lze nezávisle na sobě nastavit dosah 3 směry (vždy 100°). Tabulka ukazuje dosahy u různých montážních výšek a při tangenciálním směru chůze. Hodnoty platí pro roviny terén a teplotu 20 °C.

### Krycí fólie ⑬

Nestačí-li nezávislé nastavení 3 senzorů, mohou být navíc použity krycí fólie (C), (D), (E) k dalšímu omezení oblasti zachytu (viz obr.). Krycí fólie (A) + (B) pod senzorem podstatně brání rozpoznávání malých zvířat. Tím přirozeně nedochází k zachytu těmito čockami, zejména ochrany proti podlezení.

**Upozornění:** Při použití krycí fólie (A) není zajištěna funkce dálkového ovládání (respektovat obr. ⑬).

**Tip:** Čocku navlhčete vodou s trochou čistícího prostředku a pak přiložte krycí fólii. Fólie se ihned pevně nepřilpí, a tak můžete pohodlně provést přesné nastavení. Po vyschnutí čistícího prostředku fólie pevně přilne.

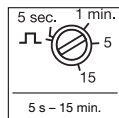

**Časové nastavení (zpoždění zapnutí) ⑭**  
(nastavení z výroby: asi 10 s)

Požadovanou dobu, po kterou má spotřebič svítit, je možno nastavit plynule v rozmezí od asi 5 s do max. 15 min.

### Impulzní režim:

Nastavíte-li regulátor do polohy "JL", nachází se přístroj v impulzním režimu, tzn. výstup bude asi na 2 vteřiny zapnut (např. pro sčítací automat). Poté nebude senzor po dobu asi 8 vteřin reagovat na pohyb.

Montážní výška Nastavení otočného regulátoru	Standard			
	1,8 m	2,5 m	3 m	5 m
2	2 m	2 m	3 m	4 m
4	4 m	4 m	7 m	12 m
8	8 m	7 m	12 m	>20 m
12	13 m	12 m	>20 m	>20 m
16	19 m	16 m	>20 m	- ①)
max.	>20 m	>20 m	- ①)	- ①)

1) Nelze doporučit, omezený záchyt

## Funkce dálkového ovládání RC9

### Princip činnosti

Dálkové ovládání RC9 usnadňuje instalaci větších osvětlovacích zařízení, protože již nemusí být každé svítidlo/každý senzor před instalací nastaveno/nastaven.

Dálkovým ovládáním lze řídit libovolný počet svítidel/senzorů. Tlačítka eNET nemají žádnou funkci pro sensIQ S.

### Funkce:



#### 1 Nastavení jasu

Požadovaná prahová reakční hodnota může být nastavena stisknutím tlačítka.



2 Provoz za denního světla (nezávisle na jasu -1000 lx)



3 Noční provoz (2 lx)



4 Nastavení jasu tlačítkem ukládání/konfiguračním režimem (Teach).

U požadovaných světelných poměrů, při kterých má senzor zareagovat na pohyb, je třeba stisknout toto tlačítko. Bude uložena aktuální hodnota.



#### 5 Časové nastavení

Požadovanou dobu svícení po posledním zaznamenání pohybu lze stisknutím tlačítek nastavit na 10 s, 1 min., 5 min., 15 min.



6 Nastavení doby svícení na individuálně požadovanou dobu. Každý stisk tlačítka zvyšuje aktuální časové nastavení vždy o 1 minutu (max. 15 min.).



7 Po stisku tlačítka v senzorovém provozu se na 4 hodiny rozsvítí svítidlo (stavová LED stále svítí). Po stisku tlačítka ve 4hodinovém provozu ON svítidlo na 4 hod. zhasne (stavová LED trvale svítí). 4hodinový provoz lze opustit po uplynutí nastaveného času, tlačítkem Reset nebo ve 4hodinovém provozu VYP stisknutím tlačítka 4 h.



#### 8 Instalační režim (zkušební režim)

Instalační režim (Install) slouží ke kontrole funkce i oblasti zachytu. Nezávisle na jasu se svítidlo při pohybu rozsvítí na 5 s. Pohyb je signalizován stavovou LED.

Instalační režim (Install) má přednost před všemi ostatními nastaveními. Po 10 minutách dojde k automatickému opuštění instalačního režimu (Install).

Po stisku tlačítka Reset dojde k okamžitému opuštění instalačního režimu (Install).

Pozor: Současně nelze používat konfigurační (Teach) a instalační (Install) režim.



#### 9 Reset

Zpětné dosazení všech nastavení na hodnoty manuálně nastavené na svítidle, popř. nastavené z výroby.

## Příslušenství (volitelně)

Dálkové ovládání Smart Remote  
EAN 4007841 009151

- Nahrazuje dálkové ovládání RC9  
- Řízení prostřednictvím smartphonu nebo tabletu

- Zavést vhodnou aplikaci a vytvořit spojení prostřednictvím Bluetooth  
- Rozpoznání senzoru a načtení parametrů

Podrobné popisy v návodech k obsluze příslušných dálkových ovládání.

## Provozní poruchy

Porucha	Příčina	Náprava
Senzor je bez napětí	<ul style="list-style-type: none"> <li>■ Vadná pojistka, není zapnutý, přerušené vedení</li> <li>■ Zkrat</li> </ul>	<ul style="list-style-type: none"> <li>■ Nová pojistka, zapnout síťový vypínač, zkontrolovat vedení pomocí zkoušečky napětí</li> <li>■ Zkontrolovat připojení</li> </ul>
Senzor nezapíná	<ul style="list-style-type: none"> <li>■ Při denním provozu je zvoleno soumrakové nastavení odpovídající nočnímu provozu</li> <li>■ Vadná žárovka</li> <li>■ Síťový vypínač v poloze vypnuto</li> <li>■ Vadná pojistka</li> <li>■ Oblast záchytu není přesně nastavena</li> </ul>	<ul style="list-style-type: none"> <li>■ Znovu nastavit</li> <li>■ Vyměnit žárovku</li> <li>■ Zapnout</li> <li>■ Nová pojistka, popř. zkontrolovat připojení</li> <li>■ Znovu seřídít</li> </ul>
Senzor nevypíná	<ul style="list-style-type: none"> <li>■ Trvalý pohyb v oblasti záchytu</li> <li>■ Spínaná lampa se nachází v oblasti záchytu a znovu spíná při změně teploty</li> <li>■ Spínaná lampa se nachází v provozu trvalého osvětlení (LED svítí)</li> </ul>	<ul style="list-style-type: none"> <li>■ Zkontrolovat oblast a případně znovu seřídít, popř. zakrýt</li> <li>■ Změnit oblast, popř. zakrýt</li> <li>■ Deaktivovat provoz trvalého osvětlení</li> </ul>
Senzor střídavě zapíná a vypíná	<ul style="list-style-type: none"> <li>■ Spínaná lampa se nachází v oblasti záchytu</li> <li>■ V oblasti záchytu se pohybují zvířata</li> </ul>	<ul style="list-style-type: none"> <li>■ Přestavit oblast, popř. zakrýt její část, zvětšit vzdálenost</li> <li>■ Přestavit oblast, popř. zakrýt její část</li> </ul>
Senzor zapíná v nevhodnou dobu	<ul style="list-style-type: none"> <li>■ Vítr pohybuje stromy a keři v oblasti záchytu</li> <li>■ Zaznamenávání pohybu aut na ulici</li> <li>■ Na čočku dopadá sluneční světlo</li> <li>■ Náhlá změna teploty způsobená povětrnostními vlivy (vítr, déšť, sníh) nebo odvětrávaným vzduchem proudícím od ventilátorů či z otevřených oken</li> </ul>	<ul style="list-style-type: none"> <li>■ Přestavit oblast záchytu</li> <li>■ Přestavit oblast záchytu</li> <li>■ Zajistit ochranu senzoru nebo přestavit oblast záchytu</li> <li>■ Změnit oblast záchytu, změnit místo montáže</li> </ul>
Změna dosahu senzoru	<ul style="list-style-type: none"> <li>■ Změny okolní teploty</li> </ul>	<ul style="list-style-type: none"> <li>■ Dosah přizpůsobit regulátorem dosahu (Ⓜ), popř. nasadit krycí fólie (Ⓜ)</li> </ul>

## Provoz a ošetřování

Infracervený senzor je vhodný k automatickému zapínání osvětlení. Přístroj není vhodný pro speciální poplašné soustavy proti vloupání, protože není vybaven příslušným předepsaným zabezpečením proti sabotáži. Funkci hlášení pohybu mohou ovlivňovat povětrnostní podmínky. Při silných poryvech větru, sněžení,

dešti nebo krupobití může dojít k chybnému zapnutí, poněvadž náhlé výkyvy teploty nemohou být odlišeny od účinku skutečných zdrojů tepla. Snímací čočku je v případě znečištění možno očistit vlhkým hadříkem (bez použití čistících prostředků).

## Likvidace

Elektrická zařízení, příslušenství a obaly by měly být odvezeny k ekologickému opětovnému zhodnocení.



Nevyhazujte elektrická zařízení do domovního odpadu!

### Jen pro země EU:

V souladu s platnou evropskou směrnicí o odpadních elektrických a elektronických zařízeních a jejím převedení do národního práva musí být nepoužitelná elektrická zařízení separována a odevzdána k ekologickému opětovnému zhodnocení.

## Záruka výrobce

Jako kupujícímu vám vůči prodávajícímu přináší zákonem předepsaná práva. Pokud tato práva ve vaší zemi existují, nejsou našim prohlášením o záruce zkrácena ani omezena. Poskytneme vám 5 letou záruku na bezvadné provedení a řádnou funkčnost vašeho profesionálního senzorického výrobku značky STEINEL. Ručíme za to, že tento výrobek nemá materiálové, výrobní a konstrukční vady. Ručíme za funkčnost všech elektronických součástek a kabelů, i za nezávadnost všech použitých materiálů a jejich povrchů.

### Uplatňování záruky

Chcete-li váš výrobek reklamovat, zašlete jej nedemontovaný a vyplacené s originálním dokladem o koupi, který musí obsahovat datum koupě a název výrobku, vašemu prodejci nebo přímo nám, na adresu **NECO SK, a.s., Ružová 111, 019 01 Ilava**. Doporučujeme vám, abyste doklad o koupi do uplynutí záruční doby pečlivě uschovali. Společnost STEINEL neručí za přepravní náklady a rizika týkající se zpětného zaslání.

Další informace k uplatňování záruky jsou uvedeny na naší webové stránce [www.neco.sk](http://www.neco.sk)

Jestliže budete uplatňovat reklamaci nebo máte nějaké dotazy týkající se výrobku, můžeme vám kdykoli zavolat na servisní horkou linku **+421/42/4 45 67 10**.

**5 LETÁ**  
ZÁRUKA  
VÝROBCE



## SK Návod na montáž

### Vážený zákazník,

ďakujeme vám za dôveru, ktorú ste nám kúpou vášho nového infračerveného senzora STEINEL prejavili. Rozhodli ste sa pre kvalitný trendový výrobok, ktorý bol vyrobený, testovaný a zabalený s maximálnou starostlivosťou.

Pred inštaláciou sa oboznámte s týmto montážnym návodom. Pretože len správna inštalácia a uvedenie do prevádzky zaručujú dlhodobú spoľahlivosť a bezporuchovú prevádzku. Prajeme vám veľa spokojnosti s vašim novým infračerveným senzorom.

### Princíp

Prístroj je vybavený pyrosenzormi, ktoré snímajú neviditeľné tepelné žiarenie pohybujúcich sa telies (osoby, zvieratá atď.). Toto zaznamenané tepelné žiarenie sa elektronicky spracuje a pripojený spotrebič (napr. svietidlo) sa zapne.

Cez prekážky, ako sú napr. múry alebo sklenené tabule, sa tepelné žiarenie nezaznamenáva a nedochádza teda ani k spínaniu.

### ⚠ Bezpečnostné pokyny

- Pri montáži musí byť pripájané elektrické vedenie bez napätia. Preto je potrebné najskôr vypnúť elektrický prúd a skontrolovať beznapätovosť vedenia pomocou skúšačky napätia.
- Pri inštalácii senzora ide o prácu na sieťovom napätí. Inštalácia sa preto musí vykonať podľa inštalčných predpisov a

podmienok pripojenia platných v danej krajine. (DE-VDE 0100, AT-ÖVE/ÖNORM E 8001-1, CH-SEV 1000)

- Používajte iba originálne náhradné diely.
- Opravy smú vykonávať iba autorizované opravovne.

### Inštalčné pokyny

Miesto montáže by malo byť od iného svietidla vzdialené minimálne 50 cm, keďže tepelné žiarenie môže viesť k spusteniu systému. Na dosiahnutie optimálneho snímania sa musí senzor nainštalovať tangenciálne k smeru pohybu.

V prípade poškodenia tesniacich gúm treba otvory na káble utesniť prírubou s dvojitou membránou M 16, resp. M 20.

Na telese je naznačený otvor na odvod kondenzátu ⑤. Pri montáži na stenu je možné tento otvor spriechodniť.

Pri dodatočnej zmene smeru vedenia sa musí nástenný držiak ④ namontovať nanovo.

Na montáž na vonkajších rohoch je k dispozícii pribalený rohový nástenný držiak.

Sieťové prívodné vedenie pozostáva z jedného 3-žilového kábla (max. Ø vodičov 9 mm):

- L** = fáza (zvyčajne čierna, hnedá alebo sivá)
- N** = neutrálny vodič
- PE** = ochranný vodič Ⓧ

### Popis prístroja

- ① adaptér pre nadomietkovú montáž
- ② tesniaca zátka
- ③ krycia fólia
- ④ teleso šošovky
- ⑤ otvor na odvod kondenzátu
- ⑥ nástenný držiak/jednotka senzora
- ⑦ rohový nástenný držiak

- ⑧ zasúvacie svorky
- ⑨ poisťná skrútka
- ⑩ nastavenie stmievania
- ⑪ nastavenie času
- ⑫ nastavenie dosahu
- sieťové prípojné vedenie, podomietkové
- sieťové prípojné vedenie, nadomietkové

### Príklady zapojenia

- I **svietidlo bez neutrálneho vodiča**
  - II **svietidlo s neutrálnym vodičom**
  - III **pripojenie cez sériový spínač pre manuálnu a automatickú prevádzku**
  - IV **pripojenie cez prepínač pre režim nepretržitého svietenia a režim automatickej prevádzky**  
Poloha I: automatická prevádzka  
Poloha II: manuálna prevádzka trvalého osvetlenia
- Pozor:** Vypnutie zariadenia nie je možné, jedine voľiteľná prevádzka medzi polohou I a polohou II.

- a) Spotrebič, osvetlenie max. 2000 W (pozri technické údaje)
- b) Pripájacie svorky senzora
- c) Interný domový spínač
- d) Interný sériový domový spínač, manuál, automatika
- e) Interný domový prepínač, automatika, nepretržité svietenie

### Technické údaje

Rozmery (v × š × h):	74 × 114 × 128 mm
Výkon:	zaťaženie halogénovej žiarovky 2000 W žiarivky s predrad. el. prístrojmi 1500 W žiarivky nekompenzované 1000 VA žiarivky so sériovou kompenzáciou 700 VA žiarivky s paralelnou kompenzáciou 1000 VA nízkovoltové halogénové žiarovky 1000 VA LED < 2 W 100 W 2 W < LED < 8 W 300 W LED > 8 W 600 W kapacitné zaťaženie 176 μF
Sieťová prípojka:	100 – 240 V AC, 50/60 Hz
Minimálna záťaž:	3 W
Uhol snímania:	300° s uhlom otvorenia 180°, ako aj ochrana proti podlezaniu a sledovaniu zadného poľa, možnosť obmedzenia snímania po segmentoch
Dosah:	cez otočný regulátor nastaviteľný v 3 smeroch, (max. 2 – 20 m tangenciálne, tepelne stabilizovaný)
Senzorika:	4 senzory, 6 rovín snímania pre vzdialenú oblasť a 5 na ochranu proti podlezaniu, 1360 spínacích zón
Nastavenie času:	5 s – 15 min., impulzný režim
Nastavenie stmievania:	2 – 100 lx
Trvalé svietenie:	spínateľné (na 4 hod.)/(iba cez diaľkové ovládanie)
Trvalé vypnutie:	spínateľné (na 4 hod.)/(iba cez diaľkové ovládanie)
Druh krytia:	IP54 pomocou 2K technológie

## Funkcie na prístroji

Po pripojení prístroja na elektrickú sieť a jeho zatvorení môžete systém uviesť do prevádzky. Senzor najprv vykoná zameriavaciu fázu (40 – 50 s) (LED blíka v sekundovom takte).

Následne môžete uskutočniť viaceré nastavenia priamo na senzore alebo pomocou diaľkového ovládania (pozri kapitolu diaľkové ovládanie).

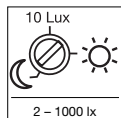

**Nastavenie stmievania (prahu citlivosti) ③**  
(nastavenie z výroby: prevádzka pri dennom svetle 1000 lx)

Požadovaný prah citlivosti senzora sa môže nastaviť od cca 2 lx do 1000 lx.

### Upozornenie:

Požadovanú hodnotu stmievania je možné uložiť aj pomocou diaľkového ovládania.

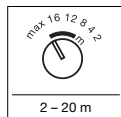

**Nastavenie dosahu ②**  
(nastavenie z výroby: max. dosah)

Dosah sa dá pomocou 3 otočných regulátorov nezávisle nastaviť v 3 smeroch (vždy 100°). Tabuľka zobrazuje dosahy pri rôznych montážnych výškach a tangenciálnom smere pohybu. Hodnoty platia pre rovinný terén a teplotu 20 °C.

### Krycie fólie ③

Ak nezávislé nastavenie 3 senzorov nie je dostačujúce, je možné na ďalšie obmedzenie oblasti snímania použiť aj krycie fólie (C), (D), (E). Krycie fólie (A) + (B) pod senzorom značne redukujú rozpoznanie malých zvierat. Takto je prirodzene eliminované snímanie týmito soškami, najmä ochrana proti podlezaniu.

**Upozornenie:** Pri použití krycie fólie (A) nie je zaručená funkcia diaľkového ovládania (dodržiť obr. ③).

**Tip:** Na sošovku naneste trochu vody s čistiacim prostriedkom a potom nalepte kryciu fóliu. Takto sa fólia hneď neprilepi a senzor môžete pohodlne nastaviť. Po vyschnutí čistiaceho prostriedku ostane fólia držať.

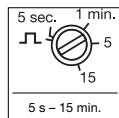

**Nastavenie času (oneskorenie vypnutia) ①**  
(nastavenie z výroby: cca 10 s)

Požadovaná doba svietenia pripojeného svetidla sa môže plynulo nastaviť od cca 5 s do

max. 15 min.

### Impulzný režim:

Ak nastavíte regulátor na „JL“, nachádza sa prístroj v impulznom režime, t. j. výstup sa zapne na cca 2 s (napr. pre schodiskový automat). Potom senzor cca po dobu 8 sekúnd nereaguje na pohyb.

Nast. otoč. reg.	Montážna výška			
	1,8 m	2,5 m	3 m	5 m
2	2 m	2 m	3 m	4 m
4	4 m	4 m	7 m	12 m
8	8 m	7 m	12 m	>20 m
12	13 m	12 m	>20 m	>20 m
16	19 m	16 m	>20 m	- 1)
max.	>20 m	>20 m	- 1)	- 1)

1) neodporúča sa, obmedzené snímanie

## Funkcie diaľkového ovládania RC9

### Princíp

Diaľkový ovládač RC9 uľahčuje inštaláciu väčších osvetľovacích sústav, pretože sa tak nemusí pred inštaláciou nastavovať každé svetidlo/každý senzor.

Pomocou diaľkového ovládača môžete ovládať ľubovoľný počet svetidiel/senzorov. Tlačidlá eNET nemajú pre sensIQ S žiadnu funkciu.

### Funkcie:



**1 Nastavenie jasú**  
Požadovaný prah citlivosti sa môže nastaviť stlačením tlačidla.



**2 Prevádzka pri dennom svetle (nezávislé od jasú 1000 lx)**



**3 Nočná prevádzka (2 lx)**



**4 Nastavenie jasú pomocou tlačidla uloženia/režim Teach.**

Stlačte toto tlačidlo pri požadovaných svetelných podmienkach, pri ktorých má senzor v budúcnosti reagovať na pohyb. Aktuálna hodnota sa uloží do pamäte.



**5 Nastavenie času**

Požadovaná doba svietenia po poslednom zaznamenaní pohybu sa môže nastaviť stlačením tlačidiel na 10 s, 1 min., 5 min. alebo 15 min.



**6 Nastavenie doby svietenia na individuálne požadovanú dobu. Každé stlačenie tlačidla zvýši aktuálne nastavenie času vždy o 1 min. (max. 15 min.)**



**7 Pri stlačení tlačidla v senzorovej prevádzke sa zapne svetidlo na 4 hod. (stavová LED trvalo svieti). Pri stlačení tlačidla v prevádzke 4 hod. ZAP sa vypne svetidlo na 4 hod. (stavová LED trvalo svieti). Prevádzku 4 hod. možno opustiť uplynutím času, tlačidlom resetu alebo v prevádzke 4 hod. VYP stlačením tlačidla 4 h.**



**8 Inštalčný režim (testovací režim)**

Inštalčný režim slúži na kontrolu funkčnosti, ako aj oblasti snímania. Nezávisle od jasú sa svetidlo v prípade pohybu zapne na 5 s. Pohyb sa signalizuje prostredníctvom stavovej LED.

Inštalčný režim má prednosť pred všetkými ostatnými nastaveniami. Po 10 minútach sa inštalčný režim automaticky opustí.

Po stlačení tlačidla Reset sa okamžite opustí inštalčný režim.

Pozor: Nie je možné súčasne použiť režim Teach a inštalčný režim.



**9 Reset**

Resetovanie všetkých nastavení na hodnoty, ktoré sú manuálne nastavené na svetidle, resp. na výrobné hodnoty.



## Príslušenstvo (voliteľné)

Diaľkové ovládanie Smart Remote EAN 4007841 009151

- nahrádza diaľkový ovládač RC9
- ovládanie cez smartfón alebo tablet
- načítanie vhodnej aplikácie a spojenie cez Bluetooth
- rozpoznanie senzora a vyčítanie parametrov

Podrobné popisy nájdete v návodoch na obsluhu príslušných diaľkových ovládaní.

## Prevádzkové poruchy

Porucha	Príčina	Náprava
Senzor je bez napätia	<ul style="list-style-type: none"> <li>■ chybná poisťka, svietidlo nie je zapnuté, prerušené vedenie</li> <li>■ skrat</li> </ul>	<ul style="list-style-type: none"> <li>■ nová poisťka, zapnúť sieťový spínač, skontrolovať vedenie pomocou prístroja na meranie napätia</li> <li>■ skontrolovať pripojenia</li> </ul>
Senzor nezapína	<ul style="list-style-type: none"> <li>■ pri dennej prevádzke, nastavenie stmievania je nastavené na nočnú prevádzku</li> <li>■ žiarovka je chybná</li> <li>■ sieťový spínač vypnutý</li> <li>■ chybná poisťka</li> <li>■ oblasť snímania nie je cieľene nastavená</li> </ul>	<ul style="list-style-type: none"> <li>■ nastaviť nanovo</li> <li>■ vymeniť žiarovku</li> <li>■ zapnúť</li> <li>■ vymeniť poisťku, príp. skontrolovať pripojenie</li> <li>■ nastaviť nanovo</li> </ul>
Senzor nevypína	<ul style="list-style-type: none"> <li>■ trvalý pohyb v oblasti snímania</li> <li>■ spínané svietidlo sa nachádza v oblasti snímania a nanovo sa zapína zmenou teploty</li> <li>■ spínané svietidlo sa nachádza v režime nepretržitého svietenia (LED svieti)</li> </ul>	<ul style="list-style-type: none"> <li>■ skontrolovať oblasť snímania a príp. nanovo nastaviť, resp. zakryť</li> <li>■ zmeniť oblasť snímania, resp. zakryť</li> <li>■ vypnúť režim nepretržitého svietenia</li> </ul>
Senzor neustále zapína/vypína	<ul style="list-style-type: none"> <li>■ v oblasti snímania sa nachádza spínané svietidlo</li> <li>■ zvieratá sa pohybujú v oblasti snímania</li> </ul>	<ul style="list-style-type: none"> <li>■ prestaviť oblasť, resp. prekryť, zväčšiť vzdialenosť</li> <li>■ prestaviť oblasť, resp. prekryť</li> </ul>
Senzor nežiaduco zapína	<ul style="list-style-type: none"> <li>■ vietor hýbe stromami a kríkmi v oblasti snímania</li> <li>■ dochádza k snímaniu automobilov na ceste</li> <li>■ slnečné svetlo dopadá na šošovku</li> <li>■ áhla zmena teploty spôsobená počasím (vietor, dážď, sneh) alebo vyfukovaným vzduchom z ventilátorov, otvorených okien</li> </ul>	<ul style="list-style-type: none"> <li>■ prestaviť oblasť</li> <li>■ prestaviť oblasť</li> <li>■ namontovať senzor chránene alebo prestaviť oblasť</li> <li>■ zmeniť oblasť snímania, preložiť miesto montáže</li> </ul>
Zmena dosahu senzora	<ul style="list-style-type: none"> <li>■ iné teploty okolia</li> </ul>	<ul style="list-style-type: none"> <li>■ Prispôbte dosah pomocou regulátora dosahu , príp. použite krycie fólie </li> </ul>

## Prevádzka/starostlivosť

Infrachervený senzor je vhodný na automatické zapínanie svetla. Nie je vhodný na špeciálne poplašné systémy proti vládaniu, keďže nie je predpísaným spôsobom zabezpečený proti zneužitiu. Poveternostné vplyvy môžu ovplyvniť funkčnosť pohybového senzora. Pri silnom vetre, snehu, daždi a krupobiti môže dôjsť

k chybnému spusteniu, pretože senzor nedokáže odlišiť náhle výkyvy teploty od zdrojov tepla. Snímanie šošovku môžete v prípade znečistenia vyčistiť pomocou vlhkej handričky (bez čistiaceho prostriedku).

## Zneškodnenie

Elektrické zariadenia, príslušenstvo a obaly odovzdajte na ekologickú recykliáciu.



Elektrické zariadenia nevyhadzujte do komunálneho odpadu!

### Iba pre krajiny EÚ:

Podľa platnej európskej smernice o odpade z elektrických a elektronických zariadení a jej implementácie do národnej legislatívy sa musia nepoužívané elektrické a elektronické zariadenia zbierať separovane a odovzdať na ekologickú recykliáciu.

## Záruka výrobcu

Ako kupujúcemu vám voči predajcovi prináležia zákonom stanovené práva. Pokiaľ takéto práva vo vašej krajine existujú, naše záručné vyhlásenie ich nekráti ani inak neobmedzuje. Poskytneme vám 5-ročnú záruku na bezchybný stav a náležité fungovanie vášho výrobku STEINEL zo série Professional Sensorik. Garantujeme, že tento výrobok neobsahuje žiadne materiálové, výrobné ani konštrukčné chyby. Garantujeme funkčnosť všetkých elektrických súčiastok a káblov, ako aj bezchybnosť všetkých použitých materiálov a ich povrchov.

### Uplatnenie záruky

Ak chcete svoj výrobok reklamovať, zašlite ho v kompletnom stave a s uhradenými prepravnými nákladmi spolu s originálnym dokladom o kúpe, ktorý musí obsahovať dátum kúpy a označenie výrobku, svojmu predajcovi alebo **priamo nám na adresu NECO SK, a.s. Ružová 111, 019 01 Ilava**. Odporúčame vám, aby ste si svoj doklad o kúpe starostlivo uschovali až do uplynutia záručnej doby. Za prepravné náklady a riziká spojené so spätným zaslaním nepreberá spoločnosť STEINEL žiadnu zodpovednosť.

Informácie o možnostiach uplatnenia záručného prípadu nájdete na našej stránke [www.neco.sk](http://www.neco.sk)

Ak u vás došlo k záručnému prípadu alebo ak máte otázku týkajúcu sa výrobku, môžete nás kedykoľvek telefonicky kontakovať na našej servisnej linke: **+421/42/4 45 67 10**.

**5 ROKOV**  
ZÁRUKA  
VÝROBCU

## PL Instrukcja montażu (Tłumaczenie instrukcji oryginalnej)

### Szanowny Kliencie!

Dziękujemy za okazane zaufanie i zakup nowego czujnika na podczerwień firmy STEINEL. Jest to wysokiej jakości, wydajny produkt, który wyprodukowano, przetestowano i zapakowano z niezwykłą starannością.

Przed instalacją należy zapoznać się z niniejszą instrukcją montażu. Tylko prawidłowa instalacja i uruchomienie urządzenia zapewniają długoletnią, niezawodną i bezusterkową eksploatację. Życzymy wiele radości z użytkowania nowego czujnika ruchu na podczerwień.

### Zasada działania

Urządzenie jest wyposażone w pirodetektory, które odbierają niewidzialne promieniowanie ciepłe, emitowane przez poruszające się ciała (ludzi, zwierząt itp.). Zarejestrowane w ten sposób promieniowanie ciepłe jest przetwarzane

przez układ elektroniczny, powodując włączenie podłączonego odbiornika energii (np. lampy). Przeszkody, np. mury lub szklane szyby, nie pozwalają na wykrycie promieniowania ciepłego, a zatem nie następuje załączenie lampy.

### ⚠ Zasady bezpieczeństwa

- Przewód zasilający, który należy podłączyć w czasie montażu, nie może być pod napięciem. Dlatego najpierw należy wyłączyć prąd i sprawdzić brak napięcia za pomocą próbnika.
- Podczas instalacji czujnika wykonywana jest praca przy obecności napięcia sieciowego. Dlatego należy ją wykonać fachowo, zgod-

nie z obowiązującymi przepisami dotyczącymi instalacji i podłączania do zasilania elektrycznego. (DE-VDE 0100, AT-ÖVE/ÖNORM E 8001-1, CH-SEV 1000)

- Stosować tylko oryginalne części zamienne.
- Naprawy mogą wykonywać jedynie autoryzowane punkty serwisowe.

### Wskazówki dotyczące instalacji

Miejsce montażu powinno być oddalone o co najmniej 50 cm od następnej oprawy oświetleniowej, ponieważ promieniowanie ciepłe może powodować błędne działanie systemu. Aby uzyskać optymalne wykrywanie, czujnik musi być zainstalowany ściśle do kierunku ruchu.

Do montażu na narożnikach służy narożny uchwyt ścienny znajdujący się w zestawie.

Przewód zasilający jest kablem 3-żyłowym (maks. Ø przewodów 9 mm).

**L** = przewód fazowy (najczęściej czarny, brązowy lub szary)

**N** = przewód neutralny

**PE** = przewód ochronny

W razie uszkodzenia gumowej uszczelki, otwory do przeprowadzenia przewodów należy uszczelnić za pomocą uszczelki dwurzędowej M 16 lub M 20.

W obudowie jest zaznaczony otwór na skropliny ⑤. W przypadku montażu na ścianie można go przebić.

Przy późniejszych zmianach zakresu dostawy należy wymienić wspornik ścienny ④.

### Opis urządzenia

- ① Adapter natynkowy
- ② Zaślepka uszczelniająca
- ③ Folia osłaniająca
- ④ Obudowa soczewki
- ⑤ Otwór na skropliny
- ⑥ Uchwyt ścienny/zespół czujnika
- ⑦ Narożny uchwyt ścienny

- ⑧ Zaciski wtykowe
- ⑨ Śruba zabezpieczająca
- ⑩ Ustawianie proggu czułości zmierzchnowej
- ⑪ Ustawianie czasu
- ⑫ Ustawianie zasięgu czujnika
- Zasilanie sieciowe, przewód podtynkowy
- Zasilanie sieciowe, przewód natynkowy

### Przykłady podłączenia

- I **Oprawa bez przewodu neutralnego**
- II **Oprawa z przewodem neutralnym**
- III **Podłączenie przez przełącznik wewnątrz budynku dla trybu ręcznego i automatycznego**
- IV **Podłączenie przez przełącznik schodowy dla światła stałego i trybu automatycznego**

Położenie I: tryb automatyczny

Położenie II: tryb ręczny

Stale oświetlenie

**Uwaga:** wyłączenie urządzenia nie jest możliwe, można tylko przełączać między pozycją I a pozycją II.

- a) odbiornik energii, oświetlenie o poborze mocy maks. 2000 W (patrz Dane techniczne)
- b) zaciski przyłączeniowe czujnika ruchu
- c) wyłącznik wewnątrz budynku
- d) wyłącznik wewnątrz budynku, tryb ręczny/automatyczny
- e) wyłącznik schodowy wewnątrz budynku, tryb automatyczny, światło stałe

### Dane techniczne

Wymiary (wys. x szer. x gł.):	74 x 114 x 128 mm
Moc:	Obciążenie żarówkami/lampami halogenowymi 2000 W Świetłówki EVG 1500 W Świetłówki bez kompensacji 1000 VA Świetłówki kompensowane szeregowo 700 VA Świetłówki kompensowane równoległe 1000 VA Nisko woltowe lampy halogenowe 1000 VA LED < 2 W 100 W 2 W < LED < 8 W 300 W LED > 8 W 600 W Obciążenie pojemnościowe 176 µF
Zasilanie sieciowe:	100–240 V AC 50/60 Hz
Obciążenie minimalne:	3 W
Kąt wykrywania:	300° z kątem rozgarcia 180° i zabezpieczeniem przed podpaleniem oraz kontrolowaniem obszaru z tyłu. Możliwość segmentowego ograniczenia obszaru wykrywania
Zasięg czujnika:	możliwość niezależnej regulacji pokręteł w 3 kierunkach, (maks. 2–20 m, ze stabilizacją temperaturą)
Czujniki:	4 czujniki, 6 poziomów wykrywania do dalekiego zasięgu i 5 do zabezpieczenia przed podpaleniem, 1360 stref wykrywania
Ustawienie czasu:	5 s – 15 min, tryb impulsowy
Ustawianie proggu czułości zmierzchnowej:	2–1000 luksów
Światło stałe:	przełączalne (4 godz.) / (tylko za pomocą pilota)
Światło stałe wyl.:	możliwe (4 godz.) / (tylko za pomocą pilota)
Stopień ochrony:	IP54 przez technologię 2K

## Funkcje w urządzeniu

Po podłączeniu do zasilania sieciowego i za-  
mknięciu obudowy można uruchomić urządze-  
nie. Czujnik przeprowadza najpierw fazę  
pomiarową (40–50 s; dioda LED miga z częstot-  
liwością co jedną sekundę).

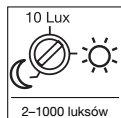

**Ustawianie progu czułości  
zmierchowej (próg zadzia-  
łania) ⑩**  
(ustawienie fabryczne:  
praca przy świetle dziennym,  
próg czułości 1000 luksów)

Żądany próg czułości czujnika można usta-  
wić w zakresie od ok. 2 do 1000 luksów.

### Wskazówka:

Żądaną wartość progu czułości zmierzchowej  
można także zapisać za pomocą pilota.

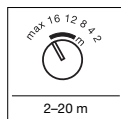

**Ustawianie zasięgu  
czujnika ⑫**  
(ustawienie fabryczne:  
maksymalny zasięg)

Zasięg czujnika można ustawiać niezależnie od siebie w 3 kierunkach (po 100°) za pomocą 3 pokręteł. W tabeli przedstawiono wartości zasięgu czujnika przy różnych wysokościach montażu i styczonym kierunku ruchu. Wartości obowiązują przy równym terenie i temperaturze 20°C.

### Folie osłaniające ③

Jeżeli niezależnie ustawienie 3 czujników nie wystarczy, można dodatkowo zastosować folie osłaniające (C), (D), (E), umożliwiające dodatkowe ograniczenie obszaru wykrywania (patrz rysunek). Folie osłaniające (A) + (B) pod czujnikiem znacznie ograniczają wykrywanie małych zwierząt. Oczywiście powoduje to także dezaktywowanie wykrywania przez te soczewki, zwłaszcza zabezpieczenia przed podpełzaniem.

**Wskazówka:** W przypadku wykorzystania folii osłaniającej (A) nie można zagwarantować prawidłowego działania pilota zdalnego sterowania (uwzględnić rys. ③).

**Porada:** Nanieś na soczewkę niewielką ilość wody ze środkiem do czyszczenia, a następnie załóż folię osłaniającą. Dzięki temu folia nie przyklei się od razu i można ją wygodnie wyrównać. Po wyschnięciu środka do czyszczenia folia przylgnie do powierzchni.

Następnie można skonfigurować ustawienia bezpośrednio na czujniku lub za pomocą pilota (patrz rozdział Pilot zdalnego sterowania).

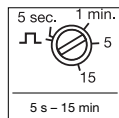

**Ustawianie czasu  
(opóźnienie wyłączenia) ⑪**  
(ustawienie fabryczne:  
ok. 10 sekund)

Wymagany czas świecenia  
podłączonego odbiornika  
można ustawić płynnie w zakresie od ok. 5 s  
do maks. 15 min.

### Tryb impulsowy:

Po ustawieniu pokręta w pozycji „⌚” urzą-  
dzenie działa w trybie impulsowym, tzn. wyj-  
ście jest włączane na czas ok. 2 sekund (np.  
w przypadku automatycznego sterowania  
oświetleniem). Następnie przez ok. 8 sekund  
czujnik nie reaguje na ruch.

Ustawienie pokręta	Wysokość montażu			
	1,8 m	2,5 m	3 m	5 m
2	2 m	2 m	3 m	4 m
4	4 m	4 m	7 m	12 m
8	8 m	7 m	12 m	>20 m
12	13 m	12 m	>20 m	>20 m
16	19 m	16 m	>20 m	- 1)
maks.	>20 m	>20 m	- 1)	- 1)

1) Niezależne, ograniczone wykrywanie.

## Funkcje pilota zdalnego sterowania RC9

### Zasada działania

Pilot zdalnego sterowania RC9 ułatwia montaż  
większych instalacji oświetleniowych, ponie-  
waż przed montażem nie jest wymagane usta-  
wienie każdej lampy/każdego czujnika.

Za pomocą pilota zdalnego sterowania można  
obsługiwać dowolną liczbę lamp/czujników.  
Przyciski eNET nie posiadają funkcji przypisa-  
nych do sensIQ S.

### Funkcje:

**1** **Ustawianie stopnia jasności**  
Wymagany próg czułości czujnika  
można ustawić po prostu przez  
wcisnięcie przycisku.

**2** Tryb światła dziennego (niezależny  
od stopnia jasności 1000 luksy)

**3** Tryb pracy nocnej (2 luksy)

**4** Ustawianie jasności przyciskiem  
pamięci/trybu wyuczenia.

Po pojawieniu się warunków  
świecących, przy których czujnik  
powinien w przyszłości zareago-  
wać na ruch, należy nacisnąć ten  
przycisk. Aktualna wartość zosta-  
nie zapisana w pamięci.

**5** **Ustawianie czasu**

Żądany czas świecenia lampy po  
ostatnim wykryciu ruchu można  
ustawić za pomocą przycisków na  
wartość 10 s, 1 min, 5 min, 15 min.

**6** Ustawienie czasu świecenia lampy  
zgodnie z indywidualnymi życze-  
niami. Każde naciśnięcie przycisku  
wydłuża aktualne ustawienie czasu  
o 1 minutę (maks. 15 min).

**7** Po wciśnięciu przycisku w trybie  
czujnika lampa zostaje włączona  
na 4 godziny (dioda LED świeci  
światłem ciągłym). Po wciśnięciu  
przycisku w trybie 4 h WŁ lampa  
zostaje wyłączona na 4 godziny

**8** **Tryb instalacyjny (tryb testowy)**

Tryb instalacyjny służy do spraw-  
dzenia działania oraz obszaru wy-  
krywania. Niezależnie od jasności  
lampa włącza się na czas ok. 5 se-  
kund, jeśli wykryty zostanie ruch.  
Ruch jest sygnalizowany za po-  
mocą diody LED.

Tryb instalacyjny ma priorytet wy-  
ższy niż pozostałe ustawienia. Tryb  
instalacyjny wyłącza się automa-  
tycznie po upływie 10 minut.

Tryb instalacyjny wyłącza się od  
razu po naciśnięciu przycisku  
Reset.

Uwaga: tryb samouczenia oraz tryb  
instalacyjny nie mogą działać rów-  
nocześnie.

**9** **Resetowanie**

Resetowanie wszystkich wartości  
do wartości ustawionych na lampie  
ręcznie lub do ustawień fabrycz-  
nych.

## Osprzęt (opcja)

**Smart Remote EAN 4007841 009151**  
- Zastępuje pilota zdalnego sterowania RC9  
- Sterowanie za pomocą smartfonu lub tabletu  
- Wystarczy ściągnąć odpowiednią aplikację i  
połączyć za pomocą Bluetooth  
- Rozpoznanie czujnika i odczytanie  
parametrów

Szczegółowy opis w instrukcjach obsługi  
danego pilota zdalnego sterowania.

Usterki		
Usterka	Przyczyna	Usuwanie
brak napięcia zasilającego czujnik	<ul style="list-style-type: none"> <li>■ przepalony bezpiecznik, wyłącznik wyłącznik sieciowy, przerwy przewod</li> <li>■ zwarcie</li> </ul>	<ul style="list-style-type: none"> <li>■ założyć nowy bezpiecznik, włączyć wyłącznik sieciowy, sprawdzić przewód próbnikiem napięcia</li> <li>■ sprawdzić przyłącza</li> </ul>
czujnik nie włącza się	<ul style="list-style-type: none"> <li>■ przy dziennym trybie pracy ustawiono próg czułości zmierzchovej dla nocnego trybu pracy</li> <li>■ uszkodzona żarówka</li> <li>■ wyłączony wyłącznik sieciowy</li> <li>■ uszkodzony bezpiecznik</li> <li>■ niedokładnie ustawiony obszar wykrywania czujnika</li> </ul>	<ul style="list-style-type: none"> <li>■ ustawić na nowo</li> <li>■ wymienić żarówkę</li> <li>■ włączyć</li> <li>■ założyć nowy bezpiecznik, ewentualnie sprawdzić podłączenie elektryczne</li> <li>■ wyregulować ponownie</li> </ul>
czujnik nie wyłącza się	<ul style="list-style-type: none"> <li>■ w obszarze wykrywania czujnika ciągle coś się porusza</li> <li>■ podłączona oprawa znajduje się w obszarze wykrywania czujnika i włącza się stale na skutek zmiany temperatury</li> <li>■ podłączona oprawa jest włączona w trybie stałego świecenia (świeci dioda LED)</li> </ul>	<ul style="list-style-type: none"> <li>■ skontrolować obszar wykrywania czujnika, w razie potrzeby ponownie wyregulować lub zasłonić przesłonami</li> <li>■ zmienić obszar wykrywania czujnika lub zasłonić go przesłonami</li> <li>■ wyłączyć tryb stałego świecenia</li> </ul>
czujnik stale włącza się i wyłącza	<ul style="list-style-type: none"> <li>■ podłączona oprawa znajduje się w obszarze wykrywania czujnika</li> <li>■ w obszarze wykrywania czujnika poruszają się zwierzęta</li> </ul>	<ul style="list-style-type: none"> <li>■ zmienić obszar wykrywania czujnika lub zasłonić go przesłonami, zwiększyć odstęp</li> <li>■ zmienić obszar wykrywania czujnika lub zasłonić przesłonami</li> </ul>
czujnik włącza się w niepożądanym momencie	<ul style="list-style-type: none"> <li>■ wiatr porusza gałęziami drzew i krzewami w obszarze wykrywania czujnika</li> <li>■ czujnik rejestruje ruch pojazdów na ulicy</li> <li>■ na soczewkę padają promienie słoneczne</li> <li>■ gwałtowne zmiany temperatury na skutek czynników atmosferycznych (wiatr, deszcz, śnieg) lub nadmuch z wentylatorów, otwartych okien</li> </ul>	<ul style="list-style-type: none"> <li>■ zmienić obszar wykrywania</li> <li>■ zmienić obszar wykrywania</li> <li>■ zamontować czujnik w osłoniętym miejscu lub zmienić obszar wykrywania</li> <li>■ zmienić obszar wykrywania czujnika, zmienić miejsce montażu</li> </ul>
zmiana zasięgu wykrywania czujnika	<ul style="list-style-type: none"> <li>■ inne temperatury otoczenia</li> </ul>	<ul style="list-style-type: none"> <li>■ dopasować zasięg czujnika za pomocą regulatora (Ⓜ), w razie potrzeby zastosować folie osłaniające (Ⓜ)</li> </ul>

## Eksplotacja/konserwacja

Czynnik ruchu na podczerwień jest przeznaczony do automatycznego włączania światła. Urządzenie nie nadaje się do specjalnych instalacji antywłamaniowych, ponieważ nie jest wyposażone w przewidziane przepisami zabezpieczenie antysabotażowe. Czynniki atmosferyczne mogą wpływać na działanie

czujnika ruchu. Silne porywy wiatru, śnieg, deszcz lub grad mogą spowodować błędne zadziałanie czujnika, ponieważ nagłe zmiany temperatury nie dają się odróżnić od źródeł ciepła. Zabrudzoną soczewkę czujnika można oczyścić wilgotną ściereczką (bez użycia środków czyszczących).

## Utylizacja

Urządzenia elektryczne, akcesoria i opakowania należy oddać do recyklingu przyjaznego środowisku.



Nie wyrzucać urządzeń elektrycznych wraz z odpadami z gospodarstw domowych!

### Tylko dla krajów UE:

Zgodnie z obowiązującymi dyrektywami europejskimi w sprawie zużytych urządzeń elektrycznych i elektronicznych oraz ich wdrażaniu do prawa krajowego nienadające się do użytkowania urządzenia elektryczne należy odbierać osobno i poddawać recyklingowi w sposób przyjazny środowisku.

## Gwarancja producenta

Jako kupującemu w razie potrzeby przysługują Państwu w stosunku do sprzedającego prawa z tytułu rekojmi. O ile prawa te obowiązują w Państwa kraju, to nie ulegają one na podstawie naszej deklaracji gwarancji ani skróceniu ani ograniczeniu. Udzielamy Państwu 5-letniej gwarancji na nienaganną jakość i prawidłowe funkcjonowanie zakupionego przez Państwa profesjonalnego produktu techniki czujników firmy STEINEL. Gwarantujemy, że produkt ten jest wolny od wad materiałowych, produkcyjnych i konstrukcyjnych. Gwarantujemy prawidłowe funkcjonowanie wszystkich podzespołów elektronicznych, a także, że wszystkie zastosowane materiały i ich powierzchnie są wolne od wad.

### Dochodzenie roszczeń

Gwarancja jest ważna jedynie kompletnie wypełniona z podpisem Sprzedawcy potwierdzającym warunki gwarancji. Gwarancja na sprzedany towar konsumpcyjny nie wyłącza, nie ogranicza ani nie zawieszają uprawnień kupującego wynikających z rekojmi/niezgodności towaru z umową na podstawie dowodu zakupu. Z tego powodu zalecamy staranne przechowywanie dowodu zakupu.

Reklamowany towar w stanie kompletnym prosimy przesłać do Gwaranta wraz z krótkim opisem usterki, oryginalną kartą gwarancyjną, paragonem lub rachunkiem zakupu (oprotnym datą zakupu i pieczęcią sklepu).

**5 L A T**  
GWARANCJI  
PRODUCENTA

## RO Instrucțiuni de montare

### Stimați clienți,

Vă mulțumim pentru încrederea manifestată prin achiziționarea acestui senzor infraroșu STEINEL. Ați ales un produs de calitate inovator, care a fost fabricat, verificat și ambalat foarte atent.

### Principii de funcționare

Aparatul este echipat cu senzori piroelectrici care detectează radiațiile termice invizibile ale corpurilor în mișcare (oameni, animale, etc.). Radiațiile termice înregistrate sunt convertite de un sistem electronic, care activează un con-

ținut de efectuarea lucrărilor de instalare, vă rugăm să parcurgeți prezentele instrucțiuni de montare. Căci numai o instalare și o punere în funcțiune corespunzătoare asigură o funcționare de lungă durată, fiabilă și fără defecțiuni. Vă dorim să vă bucurați de noul dumneavoastră senzor infraroșu STEINEL.

sumator conectat (de ex. o lampă). Obstacolele, cum ar fi zidurile sau geamurile, nu permit detecția radiațiilor termice, nefăcând deci posibilă comutarea lămpii.

### ⚠️ Instrucțiuni de siguranță

- Înainte de montării cablul electric trebuie să fie scos de sub tensiune. Din acest motiv, în primul rând se decuplează curentul și se verifică absența tensiunii cu ajutorul unui creion de tensiune.
- Instalarea senzorului presupune o intervenție la rețeaua electrică. Prin urmare, aceasta trebuie efectuată corect, conform

instrucțiunilor de instalare și condițiilor de conectare uzuale în țara respectivă. (DE-VDE 0100, AT-ÖVE/ÖNORM E 8001-1, CH-SEV 1000)

- Se vor utiliza numai piese originale.
- Reparațiile se vor executa numai în ateliere specializate.

### Modul de instalare

Locul de montaj trebuie să se afle la o distanță de cel puțin 50 cm de o altă lampă, întrucât radiația termică a acesteia poate produce comutarea senzorului. Pentru a obține o detecție optimă, senzorul trebuie montat tangențial față de direcția de mers.

Dacă se deteriorează garniturile de cauciuc, orificiile pentru trecerea cablului trebuie etanșate cu un bușon cu membrană dublă M16, resp. M20.

Pe carcasă este indicat un orificiu pentru evacuarea apei de condens ⑤. În cazul montării pe perete, acesta poate fi deschis.

Dacă ulterior se schimbă parcursul cablului, trebuie înlocuit suportul de perete ④.

Pentru montarea în colțurile exterioare, în setul de livrare este inclus un suport de perete pentru colț.

Circuitul de alimentare este format dintr-un cablu cu 3 fire (diam. max. al cablurilor 9 mm):

- L** = conductor de fază (de cele mai multe ori negru, maro sau gri)
- N** = conductor neutru
- PE** = conductor de protecție ④

### Descrierea produsului

- ① Adaptor pe tencuială
- ② Garnitură de etanșare
- ③ Obturatoare
- ④ Carcasa lentilei
- ⑤ Orificiu pentru evacuarea apei de condens
- ⑥ Suport de perete/unitate senzor
- ⑦ Suport de perete pentru montare pe colț

- ⑧ Rigleta electrică
- ⑨ Șurub de siguranță
- ⑩ Reglare crepuscularitate
- ⑪ Temporizare
- ⑫ Reglare rază de acțiune
- Conexiune la rețea cu cablu sub tencuială
- Conexiune la rețea cu cablu pe tencuială

### Exemple de conectare

- I Corp de iluminat fara fir de nul disponibil
- II Corp de iluminat cu fir de nul disponibil
- III Conexiune prin întrerupător în serie pentru regim manual și automat
- IV Conexiune printr-un întrerupător cap scară pentru aprindere permanentă și pentru regim automat

Poziția I: Regim automat  
Poziția II: Regim manual

Aprindere permanentă

**Atenție:** Nu este posibilă o decuplare a instalației, ci numai un regim la alegere între poziția I și poziția II.

- a) Consumator, iluminare max. 2000 W (vezi Datele tehnice)
- b) Borne de conexiune ale senzorului
- c) Întrerupător montat în interior
- d) Întrerupător în serie montat în interior pentru regim manual și automat
- e) Întrerupător cap scară pentru regim automat și aprindere permanentă

### Date tehnice

Dimensiuni (Î × l × A):	74 × 114 × 128 mm	
Putere:	Sarcină bec/lampă cu halogen	2000 W
	Lămpi cu tub fluorescent, balast electronic	1500 W
	Lămpi cu tub fluorescent, necompensate	1000 VA
	Lămpi cu tub fluorescent, compensate în șir	700 VA
	Lămpi cu tub fluorescent, compensate paralel	1000 VA
	Lămpi cu halogen, cu voltaj mic	1000 VA
	LED < 2 W	100 W
	2 W < LED < 8 W	300 W
	LED > 8 W	600 W
	Sarcină capacitivă	176 μF
Alimentare de la rețea:	100 – 240 V AC 50/60 Hz	
Sarcina minimă:	3 W	
Unghi de detecție:	300° cu unghi de deschidere de 180°, precum și protecție împotriva trecerii pe sub senzor și supravegherea zonei din spate. Este posibilă dezactivarea detecției în anumite segmente	
Rază de acțiune:	reglabilă cu butoane pe 3 direcții, independente una de alta, (2 – 20 m, stabilizat termic)	
Senzori:	4 senzori, 6 planuri de detecție pentru domeniul îndepărtat și 5 pentru protecție la pătrundere pe dedesubt, 1360 zone de comutare	
Temporizare:	5 sec. – 15 min., mod Impuls	
Reglare crepuscularitate:	2 – 1000 lucși	
Iluminat permanent:	comutabilă (4 ore) / (numai prin telecomandă)	
Stingere permanentă:	comutabilă (4 ore) / (numai prin telecomandă)	
Grad de protecție:	IP54 prin tehnologia 2K	

## Funcțiile aparatului

După ce ați realizat conectarea la rețea și ați închis aparatul, instalația poate fi pusă în funcțiune. Senzorul execută mai întâi o fază de măsurare (40 – 50 sec.) (LED-ul luminează intermitent, o dată pe secundă).

Ulterior se pot realiza mai multe setări, direct la senzor sau prin telecomandă (v. capitolul Telecomandă).

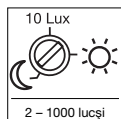

**Reglarea crepuscularității (pragul de declanșare) (E)** (valoarea setată din fabrică: regim de zi 1000 lucși)

Pragul dorit de declanșare a senzorului se poate seta de la cca. 2 lucși până la 1000 de lucși.

### Indicație:

Valoarea de declanșare dorită poate fi salvată și prin intermediul telecomenzii.

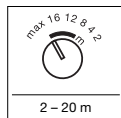

**Reglarea razei de acțiune (E)** (reglaj din fabrică: raza de acțiune max.)

Raza de acțiune poate fi reglată cu ajutorul a 3 butoane pe 3 direcții (de câte 100°) în mod independent una de alta. Tabelul indică razele de acțiune în funcție de diverse înălțimi de montaj și direcția de mers tangențială. Valorile sunt valabile în condițiile unui teren plan și la o temperatură de 20° C.

### Obturatoroarea (E)

Dacă setarea independentă a celor 3 senzori nu este suficientă, suplimentar se pot utiliza Obturatoroarele (C), (D), (E) pentru continuarea limitării domeniului de detecție (v. fig.). Obturatoroarele (A) + (B) de sub senzor reduc considerabil detecția animalelor de mici dimensiuni. Ca urmare, detecția prin aceste lentile nu mai are loc, mai ales protecția împotriva trecerii pe sub senzor.

**Indicație:** Dacă se utilizează obturatorul (A), funcționarea telecomenzii nu mai este garantată (vezi fig. (E)).

**Indicație:** Mai întâi spălați lentila cu puțină apă cu detergent și apoi aplicați obturatorul. În acest fel obturatorul nu se lipește imediat, ceea ce va lăsa timp să faceți comod reglajul de finete. După uscarea detergentului, folia se lipește permanent.

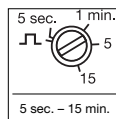

**Temporizarea (temporizarea deconectării) (E)** (valoarea setată din fabrică: circa 10 sec.)

Durata de iluminare dorită a consumatorului conectat poate fi reglată continuu de la circa 5 secunde la maxim 15 minute.

### Mod Impuls:

Dacă poziționați potențiometrul pe "L" aparatul trece în modul Impuls, adică ieșirea este alimentată timp de cca. 2 secunde (de exemplu pentru un automat de scară). După aceasta, timp de cca. 8 secunde, senzorul nu mai reacționează la mișcare.

Reglare buton	Înălțime de montaj			
	1,8 m	2,5 m	3 m	5 m
2	2 m	2 m	3 m	4 m
4	4 m	4 m	7 m	12 m
8	8 m	7 m	12 m	>20 m
12	13 m	12 m	>20 m	>20 m
16	19 m	16 m	>20 m	- 1)
max	>20 m	>20 m	- 1)	- 1)

1) Nu se recomandă, detecție limitată

## Funcții telecomandă RC9

### Principii de funcționare

Telecomanda RC9 facilitează instalarea unor sisteme de iluminat de dimensiuni mai mari, deoarece înainte de instalare nu mai trebuie reglată fiecare lampă/nu mai trebuie reglat

fiecare senzor în parte. Cu telecomanda pot fi comandate oricâte lămpi/oricâți senzori se dorește. Tastele eNET nu au nicio funcție pentru sensIQ S.

### Funcții:

- 1** Reglarea luminozității  
Pragul dorit de comutare poate fi reglat printr-o simplă apăsare de tastă.
- 2** Funcționare în regim de lumină naturală (independent de luminozitate - 1000 lucși)
- 3** Regim de noapte (2 lucși)
- 4** Reglarea luminozității cu ajutorul tastei de memorare/modului de învățare.  
Când se ajunge la condițiile de lumină la care se dorește ca în viitor senzorul să reacționeze la mișcare, trebuie apăsată această tastă. Se memorează valoarea actuală.
- 5** Temporizare  
Durata de iluminare dorită, după ultima detecție de mișcare, poate fi reglată prin apăsare de tastă pe 10 s, 1 min, 5 min, 15 min.
- 6** Reglarea duratei de iluminare în un interval de timp special stabilit. Fiecare apăsare a tastei mărește intervalul de timp actual cu câte 1 minut (max. 15 min).
- 7** La apăsarea tastei în regim cu senzor, lampa se aprinde pentru 4 ore (LED-ul de stare este aprins continuu). La apăsarea tastei în regim APRINDERE 4 h, lampa se stinge pentru 4 ore (LED-ul de stare este

### instal 8 Mod de instalare (mod de testare)

apris continuu). Din regimul 4 h se iese la expirarea timpului, cu tasta Reset sau, dacă sunteți în regimul STINGERE 4 ore, prin acționarea tastei 4 h.

Modul de instalare servește la verificarea funcționării, precum și a domeniului de detecție. Indiferent de luminozitate, lampa se aprinde pentru 5 secunde de câte ori detectează mișcare. Mișcarea este semnalizată prin LED-ul de stare.

Modul de instalare are prioritate față de toate celelalte reglări. După 10 min. modul de instalare este părăsit automat.

După o apăsare a tastei Reset, modul de instalare este părăsit imediat.

Atenție: Modulurile de învățare și de instalare nu pot fi utilizate simultan.

### reset 9 Resetare

Resetarea corpului de iluminat la setările reglate manual, respectiv la cele din fabrică.

## Accesorii (opționale)

Smart Remote EAN 4007841 009151

- înlocuiește telecomanda RC9
- Comandă prin Smartphone sau tabletă
- Încărcarea aplicației adecvate și conectare prin bluetooth
- Identificarea senzorului sau citirea parametrilor

Descrieri detaliate găsiți în instrucțiunile de utilizare ale telecomenzilor respective.



## Defecțiuni în funcționare

Defecțiune	Cauză	Remediu
Senzor fără tensiune	<ul style="list-style-type: none"> <li>■ Siguranță defectă, aparat neconectat, cablu întrerupt</li> <li>■ Scurtcircuit</li> </ul>	<ul style="list-style-type: none"> <li>■ Montați o siguranță nouă, cuplați întrerupătorul de rețea, verificați cablul cu ajutorul unui creion de tensiune</li> <li>■ Verificați legăturile</li> </ul>
Senzorul nu cuplează	<ul style="list-style-type: none"> <li>■ La funcționarea pe timpul zilei, reglajul crepuscularității este setat în modul de funcționare pe timp de noapte</li> <li>■ Becul defect</li> <li>■ Întrerupător decuplat</li> <li>■ Siguranță defectă</li> <li>■ Domeniul de detecție nereglat corespunzător</li> </ul>	<ul style="list-style-type: none"> <li>■ Reglați din nou</li> <li>■ Schimbați becul</li> <li>■ Cuplați</li> <li>■ Înlocuiți siguranța, verificați conexiunile</li> <li>■ Reglați din nou</li> </ul>
Senzorul nu decuplează	<ul style="list-style-type: none"> <li>■ Mișcare continuă în aria de detecție</li> <li>■ Lampa comutată se află în domeniul de detecție și comută din nou din cauza modificării temperaturii</li> <li>■ Lampa comutată se află în regimul Aprindere permanentă (LED-ul aprins)</li> </ul>	<ul style="list-style-type: none"> <li>■ Controlați zona și eventual refaceți reglajele, resp. utilizați obturatoarele</li> <li>■ Schimbați domeniul, resp. utilizați obturatoarele</li> <li>■ Dezactivați regimul de aprindere permanentă</li> </ul>
Senzorul comută permanent PORNIT/OPRIT	<ul style="list-style-type: none"> <li>■ Lampa comutată se află în domeniul de detecție</li> <li>■ În domeniul de detecție se mișcă animale</li> </ul>	<ul style="list-style-type: none"> <li>■ Schimbați domeniul, resp. obturați, măriți distanța</li> <li>■ Modificați domeniul, respectiv obturați</li> </ul>
Senzorul cuplează necontrolat	<ul style="list-style-type: none"> <li>■ Vântul mișcă pomii și arbuștii în domeniul de detecție</li> <li>■ Este detectat traficul auto de pe șosea</li> <li>■ Lumina solară cade pe lentilă</li> <li>■ Modificare bruscă a temperaturii din cauza intemperiei (vânt, ploaie, zăpadă) sau sesizarea aerului evacuat de ventilatoare, ferestre deschise</li> </ul>	<ul style="list-style-type: none"> <li>■ Reconfigurați domeniul</li> <li>■ Reconfigurați domeniul</li> <li>■ Aplicați senzorul într-un loc ferit sau reconfigurați domeniul</li> <li>■ Schimbați domeniul, schimbați locul de montaj</li> </ul>
Modificarea razei de acțiune a senzorului	<ul style="list-style-type: none"> <li>■ Alte temperaturi ambientale</li> </ul>	<ul style="list-style-type: none"> <li>■ Ajustați raza de acțiune cu potențiometrul pentru raza de acțiune (Ⓜ), eventual utilizați obturatoare (Ⓜ)</li> </ul>

## Utilizare/Îngrijire

Senzorul infraroșu este adecvat pentru aprinderea și stingerea automată a luminii. Aparatul nu este recomandat pentru instalațiile de alarmă speciale deoarece nu este echipat cu sistemul prevăzut în acest sens de siguranță împotriva sabotajului. Influențele meteorologice pot afecta funcționarea senzorului de mișcare.

În cazul unor puternice rafale de vânt sau în caz de ninsoare, ploaie sau grindină pot avea loc declanșări eronate, deoarece modificările bruște de temperatură nu pot fi sesizate distinct în raport cu radiația termică. În caz de murdărire, lentila de detecție poate fi curățată cu ajutorul unei cârpe umede (fără detergent).

## Eliminare ca deșeu

Aparatele electrice, accesoriile și ambalajele trebuie să facă obiectul unei reciclări ecologice.



Nu aruncați aparatele electrice la gunoierii menajer!

### Numai pentru țările UE:

În conformitate cu directiva europeană privind eliminarea deșeurilor electrice și electronice în vigoare și transpunerii ei în legislația națională, aparatele electrice care nu mai pot fi utilizate trebuie să fie colectate separat și să facă obiectul unei reciclări ecologice.

## Garanția de producător

În calitate de cumpărător vă bucurați după caz de toate drepturile prevăzute prin lege privind garanția și reclamarea defectelor împotriva vânzătorului. În măsura în care aceste drepturi există în țara dumneavoastră, declarația noastră de garanție nici nu le restrânge și nici nu le reduce durata de valabilitate. Vă acordăm 5 ani de garanție pentru funcționarea ireproșabilă și corespunzătoare a produsului dumneavoastră cu senzor din gama STEINEL Professional. Garantăm că acest produs nu prezintă niciun fel de erori de material, de producție și de proiectare. Garantăm funcționalitatea tuturor componentelor electronice și a cablurilor, precum și caracterul ireproșabil al tuturor materialelor utilizate și al suprafețelor acestora.

### Solicitarea garanției

Dacă aveți o reclamație referitoare la produsul dvs., vă rugăm să îl trimiteți întreg și cu taxele de expediere plătite, împreună cu chitanța originală care trebuie să conțină data cumpărării și denumirea produsului, distribuitorului dvs. sau direct nouă, la adresa **STEINEL Distribution SRL; 505400 Rasnov, jud. Brasov; Str. Campului, nr.1; FSR Hala Scularie Birourile 4-7**. Din acest motiv vă recomandăm să păstrați cu grijă chitanța până la expirarea termenului de garanție.

STEINEL nu suportă costurile de transport și nu își asumă riscurile asociate transportului pentru returnarea produselor.

Informații privind solicitarea unei prestații în garanție găsiți pe pagina noastră web <http://steinelshop.ro/termeni-si-conditiifanswer10>

Dacă doriți să solicitați o prestație în garanție sau aveți o întrebare despre produsul dvs., ne puteți contacta la **+40(0)268 - 530000**.

**5 ANI**  
GARANȚIA  
PRODUCĂTORULUI

## SI Navodilo za montažo

### Spoštovani kupec,

najlepša hvala za zaupanje, ki ste nam ga izkazali z nakupom infrardečega senzorja STEINEL. Odočili ste se za izjemno kakovosten izdelek, ki je bil izdelan, testiran in pakiran z veliko skrbnostjo.

Pred inštalacijo preberite navodila za montažo. Samo pravilna inštalacija in zagon zagotavljata dolgo, zanesljivo in brezhibno delovanje. Želimo vam veliko veselja pri uporabi svojega novega infrardečega senzorja.

### Načelo delovanja

Naprava je opremljena s Pyro-senzorji, ki zajemajo nevidno toplotno sevanje premikajočih se teles (ljudi, živali, itd.). Zajeto toplotno sevanje je pretvorjeno in priklopljen potrošnik (npr. luč)

se vključi. Toplotno sevanje ni zaznano, kadar so napoti ovire, kot so npr. zidovi in steklene šipe; v takem primeru tudi ne more priti do vklopa.

### ⚠ Varnostna navodila

- Ob montaži mora biti električni vodnik, ki ga boste priključili, brez napetosti. Zato najprej izklopite tok ter z indikatorjem napetosti preverite, da naprava ni pod napetostjo.
- Inštalacija senzorja je delo na omrežni napetosti. Zato mora biti strokovno izvedeno po veljavnih predpisih in pogojih.

(DE-VDE 0100, AT-ÖVE/ÖNORM E 8001-1, CH-SEV 1000)

- Uporabljajte le originalne nadomestne dele.
- Popravila lahko izvajajo le strokovne delavnice.

### Navodila za montažo

Montažno mesto mora biti od druge luči oddaljeno najmanj 50 cm, ker lahko toplotno sevanje privede do vklopa senzorja.

Da bi dosegli optimalno zaznavanje, mora biti senzor inštaliran pravokotno na smer gibanja.

Pri poškodbah tesnilnih gumic morajo biti dovodne odprtine za kabel zatesnjene z dvojnimi membranskimi nastavkom M 16 oz. M20.

Na ohišju je označena odprtina za odvajanje kondenza ⑤. Pri montaži na zid se lahko le-to odpre.

Pri kasnejših spremembah napeljav morate stensko držalo ⑥ zamenjati.

Za montažo na zunanje vogale je vključeno stensko kotno držalo.

Električna napeljava je sestavljena iz 3-žilnega kabla: (maks. Ø napeljav 9 mm):

- L** = Fazni vodnik (običajno črn, rjav ali siv)
- N** = Nevtralni vodnik
- PE** = Zaščitni vodnik ④

### Opis naprave

- ① Nadomestni adapter
- ② Tesnilni čepek
- ③ Prekrivna folija
- ④ Ohišje leče
- ⑤ Odprtina za odvajanje kondenza
- ⑥ zidno držalo/senzorska enota
- ⑦ Stensko kotno držalo

- ⑧ Zatične sponke
- ⑨ Varnostni vijak
- ⑩ Nastavitev mejne osvetljenosti okolice
- ⑪ Nastavitev časa
- ⑫ Nastavitev doseg
- Omrežni priključek za podometno napeljavo
- Omrežni priključek za nadometno napeljavo

### Primeri priklopa

- I Svetilka brez nevtralnega vodnika
  - II Svetilka z nevtralnim vodnikom
  - III Priklop preko serijskega stikala za ročno in strojno delovanje
  - IV Priklop preko izmeničnega stikala za konstantno osvetlitev in avtomatsko delovanje
- Položaj I: Avtomatsko delovanje  
Položaj II: Ročno obratovanje  
Neprekinjena osvetlitev
- Pozor:** Izključitev naprave ni možna, možna je le izbira med položajem I in II.
- a) Porabnik, osvetlitev maks. 2000 W (glejte tehnične podatke)
  - b) Priklopne zaponke senzorja
  - c) Notranje hišno stikalo
  - d) Notranje hišno serijsko stikalo, ročno, avtomatsko
  - e) Notranje hišno izmenično stikalo, avtomatsko, stalna osvetlitev

### Tehnični podatki

Mere (v × š × g):	74 × 114 × 128 mm
Zmogljivost:	Obremenitev žarnice/halogenke 2000 W Neonske svetilke EVG-ji 1500 W Neonske svetilke nekompenzirane 1000 VA Neonske svetilke zaporedno kompenzirane 700 VA Neonske svetilke vzporedno kompenzirane 1000 VA Nizkovoltne halogenske svetilke 1000 VA LED < 2 W 100 W 2 W < LED < 8 W 300 W LED > 8 W 600 W Kapacitivna obremenitev 176 µF
Omrežni priključek:	100 – 240 V AC 50/60 Hz
Najmanj:	3 W
Kot zaznavanja:	300° z izstopnim kotom 180°, zaščita pred gibanjem pri tleh z nadzorom polja za senzorjem možnost omejevanja kota zaznavanja z zastiranjem posameznih segmentov
Doseg:	neodvisno nastavljev v tri smeri z nastavitvenim gumbom, (2 – 20 m, temperaturno stabilen)
Senzorika:	4 senzorji, 6 ravni zaznavanja za oddaljene predele in 5 za zaščito pred gibanjem pri tleh, 1360 vklopnih con
Nastavitev časa:	5 sek. – 15 min., impulzni način
Nastavitev zatemnitve:	2 – 1000 luks
Stalna osvetlitev:	možen vklop (4 ure) (le prek daljinskega upravljalnika)
Trajni IZKLOP:	možen vklop (4 ure) / (le prek daljinskega upravljalnika)
Vrsta zaščite:	IP54 s tehnologijo 2K

## Funkcije na napravi

Potem ko ste izvedli omrežni priključek in zaprli napravo, jo lahko vklopite. Senzor najprej opravi fazo umerjanja (40 – 50 sek.) (LED utripa v sekundnem taktu).

Nato lahko večje število možnih nastavitev izvedete kar na senzorju ali z daljinskim upravljalnikom (gl. poglavje Daljinski upravljalnik).

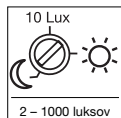

**Nastavitev jakosti svetlobe (prag odziva)** ⑩  
(Tovarniška nastavev: delovanje pri dnevni svetlobi 1000 luks.)

Zeleni zaznavni prag senzorja je možno nastavljati med ca. 2 – 1000 luksov.

### Napotek:

Zeleno vrednost osvetljenosti lahko shranite tudi z daljinskim upravljalnikom.

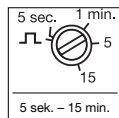

**Nastavitev časa (zamik ugasnitve)** ⑪  
(Tovarniška nastavev: ca. 10 sek.)

Zeleni čas svetjenja priključnega porabnika lahko nastavite brezstopenjsko od pribl. 5 sekund do maks. 15 minut.

### Impulzni način:

Če regulator postavite na "JL" je naprava v impulznem načinu, t.j. izhod bo vklopljen za pribl. 2 sekundi (npr. za avtomat za osvetlitev stopnišča). Po tem senzor pribl. 8 sekund ne reagira na premikanje.

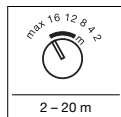

**Nastavitev dosega** ⑫  
(Tovarniška nastavev: maks. doseg)

Doseg lahko s tremi nastavitvenimi gumbi nastavite v 3 smeri (vsakič 100°) neodvisno od drugih. Tabela prikazuje dosege pri različnih montažnih višinah in pravokotni smeri hoje. Vrednosti veljajo za ravne površine in temperaturo 20° C.

### Folije za zastiranje

 ⑬

Če neodvisna nastavev 3 senzorjev ne zadošča, lahko za nadaljnjo omejevanje območja zaznavanja uporabite folije za zastiranje (C), (D), (E) (gl. sl.). Folije za zastiranje (A) + (B) pod senzorjem znatno zmanjšajo zaznavanje majhnih živali. S tem seveda zaznavanje s temi lečami ni mogoče, še posebej pa ne zaznavanje gibanja pri tleh.

**Napotek:** Pri uporabo folije za zastiranje (A) funkcija daljinskega upravljanja ni zagotovljena (upoštevajte sl. ③).

**Nasvet:** Na lečo nanesite nekaj vode s prmešanim čistilnim sredstvom, nato pa nadenite folijo. Tako se folija ne bo takoj prijala, zaradi česar jo boste lažje natančno namestili. Ko se bo čistilo posušilo, se bo folija prijala.

## Funkcije daljinskega upravljalnika RC9

### Delovanje

Daljinski upravljalnik RC9 omogoča enostavnejše nastavitve večjih sistemov razsvetljave, saj nastavljanje vsake svetilke/vsakega senzorja pred namestitvijo ni več potrebno.

Z daljinskim upravljanjem lahko upravljate poljubno število svetilk/senzorjev. Tipke eNET nimajo funkcije za sensiQ S.

### Funkcije:



#### 1 Nastavitev svetlosti

Zelen prag vklopa se enostavno nastavi s pritiskom tipke.



#### 2 Delovanje ob dnevni svetlobi (neodvisno od svetlobe - 1000 luksa)



#### 3 Delovanje ponoči (2 luksa)



#### 4 Nastavitev svetlosti s tipko pomnilnika/način učenja.

Če želite, da se senzor pri trenutnih svetlobnih razmerah ob premikanju v prihodnje vklopi, pritisnite to tipko. Shranjena bo trenutna vrednost.



#### 5 Nastavitev časa

Zeleni čas svetjenja svetilke po zadnjem zaznanem premikanju lahko s tipkami nastavite na 10 sek., 1 min., 5 min., 15 min.



#### 6 Nastavitev trajanja svetjenja posamične svetilke na točno določen čas. Vsak pritisk tipke poveča trenutno nastavev časa za 1 minuto (največ 15 min.).



#### 7 Ob pritisku na tipko med senzorjskim delovanjem bo svetilka neprekinjeno vklopljena 4 ure (statusna LED-dioda stalno sveti). Ob pritisku na tipko v 4-urnem delovanju bo svetilka 4 ure izklopljena (statusna LED-dioda stalno sveti). 4-urno delovanje zapustite po poteku časa s tipko ponastavev ali pri 4-urnem delovanju s pritiskom tipke 4 h.



#### 8 Nastavitveni način (testni način)

Namestitveni način je namenjen preverjanju funkcije in območja zajemanja. Neodvisno od osvetljenosti se svetilka pri gibanju vklopi za pribl. 5 sek. Gibanje signalizira statusna LED.

Namestitveni način ima prednost pred vsemi drugimi nastavitvami. Po 10 min. sledi samodejni izhod iz namestitvenega načina.

Po pritisku na ponastavitveno tipko sledi izhod iz namestitvenega načina.

Pozor: Način učenja in nastavitveni način ne morete uporabljati hkrati.



#### 9 Ponastavev



Ponastavev vseh nastavitev na vrednosti, ki so bile ročno nastavljene na svetilki oz. na tovarniške nastavitve.

## Dodatna oprema (možnost)

- Smart Remote EAN 4007841 009151
- Nadomesti daljinski upravljalnik RC9
- Upravljanje s pametnim telefonom ali tablico
- Naložite ustrezno aplikacijo in povežite z bluetoothom
- Prepozna senzors in razbere parametre

Podroben opis v navodilu za uporabo zadenega daljinskega upravljalnika.

## Obratovalne motnje

Motnja	Vzrok	Pomoč
senzor brez napetosti	<ul style="list-style-type: none"> <li>■ okvarjena varovalka, ni vklopljeno, vod prekinjen</li> <li>■ kratek stik</li> </ul>	<ul style="list-style-type: none"> <li>■ nova varovalka, vklopite omrežno stikalo, preverite napeljavo z indikatorjem napetosti</li> <li>■ preverite kontakte</li> </ul>
senzor ne vklaplja	<ul style="list-style-type: none"> <li>■ pri dnevnem delovanju; nastavitve zatemnitve se nahaja na nočnem delovanju</li> <li>■ žarnica je okvarjena</li> <li>■ omrežno stikalo je IZKLOPLJENO</li> <li>■ varovalka je okvarjena</li> <li>■ območje zaznavanja ni natančno nastavljeno</li> </ul>	<ul style="list-style-type: none"> <li>■ ponovno ga nastavite</li> <li>■ zamenjajte žarnico</li> <li>■ vklopite</li> <li>■ nova varovalka, po možnosti preverite priključek</li> <li>■ ponovno nastavite</li> </ul>
senzor ne izklaplja	<ul style="list-style-type: none"> <li>■ stalno premikanje na področju zajemanja</li> <li>■ vklopljena luč se nahaja na področju zajemanja in se po spremembi temperature ponovno vklopi</li> <li>■ vklopljena luč je nastavljena na stalno delovanje (LED dioda sveti)</li> </ul>	<ul style="list-style-type: none"> <li>■ preverite področje in po potrebi ponovno nastavite oz. prekrijte</li> <li>■ spremeniti oz. prekrijte področje</li> <li>■ izklopite trajno razsvetljavo</li> </ul>
senzor zmeraj preklaplja VKLOP/IZKLOP	<ul style="list-style-type: none"> <li>■ vklopljena svetilka se nahaja na področju zaznavanja</li> <li>■ v področju zaznavanja se premikajo živali</li> </ul>	<ul style="list-style-type: none"> <li>■ področje prestavite oz. prekrijte, povečajte razdaljo</li> <li>■ spremenite področje, prekrijte</li> </ul>
senzor se vklopi brez razloga	<ul style="list-style-type: none"> <li>■ veter premika drevesa in grmovje na območju zaznavanja</li> <li>■ senzor zaznava avtomobile na cesti</li> <li>■ sončni žarki padajo na lečo</li> <li>■ nenadne vremenske spremembe temperature (veter, dež, sneg) ali izhodni zrak ventilatorjev in prepri zaradi odprtih oken</li> </ul>	<ul style="list-style-type: none"> <li>■ spremenite področje</li> <li>■ spremenite področje</li> <li>■ senzor namestiti na zaščiteni mesto ali spremeniti področje zaznavanja</li> <li>■ spremenite področje, prestavite mesto montaže</li> </ul>
spreminjanje dosega senzorja:	<ul style="list-style-type: none"> <li>■ drugačne okoliške temperature</li> </ul>	<ul style="list-style-type: none"> <li>■ doseg prilagodite z gumbom za nastavitve dosega , po potrebi uporabite folije za zaščitanje </li> </ul>

## Uporaba/nega

Infrardeči senzor je primeren za avtomatsko vklapljanje luči. Aparat ni primeren za posebne alarmne naprave proti vlomom, saj nima sobotazne varnosti, ki je za to predpisana. Vremenske razmere lahko vplivajo na delovanje senzorja. Pri močnih sunkih vetra, sneženju,

dežju ali toči lahko pride do zmotnih vklopov, ker senzor ne more razlikovati nenadnih temperaturnih sprememb od izvirov toplote. Lečo je dovoljeno čistiti z lasno krpo (brez uporabe čistil).

## Odstranjevanje

Električne aparate, opremo in embalažo odajte v okolju prijazno ponovno obdelavo.



Električnih aparatov ne odstranjujte s hišnimi odpadki!

## Garancija proizvajalca

Kot kupcu so vam na voljo zakonske garancijske pravice v skladu s 437. členom in naslednjimi Civilnega zakonika (BGB, Bürgerliches Gesetzbuch) (naknadna izpolnitev, odstop od kupoprodajne pogodbe, zmanjšanje kupnine, odškodnina in nadomestilo za stroške). Naša garancijska izjava teh pravic ne krajša in ne omejuje. Poleg zakonskega garancijskega obdobja vam dajemo 5-letno garancijo na brezhibno sestavo in pravilno delovanje tega izdelka STEINEL-Professional-Sensorik. Jamčimo, da izdelek nima materialnih in tovarniških napak ali napak v sestavi. Jamčimo za delovanje vseh elektronskih sklopov in kablov ter za brezhibnost vseh uporabljenih materialov in njihovih površin.

### Uveljavljanje

Če želite izdelek reklamirati, pošljite cel izdelek s plačano poštnino in priložite originalni račun, ki vsebuje datum nakupa in poimenovanje izdelka, svojemu trgovcu ali neposredno na naš naslov: **ELEKTRO – PROJEKT PLUS D.O.O., Suha pri Predosljah 12, SI-4000 Kranj, PE GRENC 2, 4220 Škofja Loka.** Priporočamo vam, da račun skrbno hranite do poteka garancijskega obdobja. Za transportne stroške in tveganja v okviru vračila družba STEINEL ne prevzema jamstva.

### Samozna države članice EU:

V skladu z veljavno Evropsko direktivo o izrabljenih električnih in elektronskih aparatih in njenim prenosom v nacionalno zakonodajo je električne aparate, ki niso več uporabni, treba zbirati ločeno in jih oddati v okolju prijazno ponovno obdelavo.

(Informacije o uveljavljanju garancijskega primera najdete na naši spletni strani [www.priporocam.si](http://www.priporocam.si))

Če imate garancijski primer ali vprašanje glede izdelka, nas lahko pokličete na telefonsko številko servisa **00386-4-2521645**.

**5 LETNA**  
PROIZVAJALCA  
GARANCIJA

## HR Upute za montažu

### Poštovani kupče,

zahvaljujemo na povjerenju koje ste nam iskazali kupnjom Vašeg novog STEINEL infracrvenog senzora. Odlučili ste se za kvalitetan, primjeren proizvod koji je izrađen, ispitan i zapakiran s velikom pažnjom.

### Princip rada

Uređaj je opremljen pirosenzorida koji registri-  
raju nevidljivo toplinsko zračenje tijela koja se  
pred njima kreću (ljude, životinje itd). To regi-  
strirano toplinsko zračenje elektronički se pret-  
vara u signal i uključuje priključen potrošač

Molimo Vas da se prije njegovog instaliranja  
upoznate s ovim uputama za montažu. Naime,  
samo stručna instalacija i puštanje u pogon  
jamči dug i pouzdan rad bez smetnji.  
Želimo Vam mnogo zadovoljstva s Vašim  
novim infracrvenim senzorom.

(npr. svjetiljku). Zbog prepreka, kao što je npr.  
zid ili staklo, senzor ne prepoznaje toplinsko  
zračenje pa prema tome nema ni uključivanja.

### ⚠ Sigurnosne napomene

- Kod montaže električni vod koji treba pri-  
ključiti ne smije biti pod naponom. Zbog  
toga prvo isključite struju i pomoću ispiti-  
vača napona provjerite je li uspostavljeno  
beznaponsko stanje.
- Kod instalacije senzora radi se pod mrežnim  
naponom. Stoga se ona mora provoditi stru-  
čno i u skladu s uobičajenim državnim pro-

pisima o instalacijama i uvjetima priključiva-  
nja. (DE-VDE 0100, AT-ÖVE/ÖNORM E  
8001-1, CH-SEV 1000)  
■ Koristite samo originalne rezervne dijelove.  
■ Popravci se smiju obavljati samo u stručnim  
radionicama.

### Upute za instalaciju

Mjesto montaže trebalo bi biti udaljeno najma-  
nje 50 cm od drugog svjetla jer toplinsko zra-  
čenje može dovesti do aktiviranja sustava.  
Da bi se postiglo optimalno detektiranje, sen-  
zor mora biti instaliran tangencijalno na smjer  
hodanja.

Kod oštećenja brtvenih gumica moraju se za-  
brtviti otvori za provođenje kabela pomoću  
nastavka s dvostrukom membranom M16  
odnosno M20.

U kucištu se nalazi jedna rupa za kondenziranu  
vodu ⑤. Prilikom zidne montaže ta rupa može  
se otvoriti.

Kod naknadne promjene voda kabela mora se  
zamijeniti zidni držač ⑥.

Za montažu na vanjske kuteve dobiva se kutni  
zidni držač.

Mrežni vod sastoji se od trožilnog kabela  
(maks. Ø kabela 9 mm):

- L** = faza (većinom crna, smeđa ili siva)
- N** = neutralni vodič
- PE** = zaštitni vodič ④

### Opis uređaja

- ① Nadžbukni adapter
- ② Brtveni čep
- ③ Zaslonska folija
- ④ Kucište leće
- ⑤ Rupa za kondenziranu vodu
- ⑥ Zidni držač/Senzorska jedinica
- ⑦ Kutni držač

- ⑧ Utične stezaljke
- ⑨ Sigurnosni vijak
- ⑩ Podešavanje svjetlosnog praga
- ⑪ Podešavanje vremena
- ⑫ Podešavanje dometa
- Mrežni priključak za podžbukni vod
- Mrežni priključak za nadžbukni vod

### Primjeri priključaka

- I Svjetiljka bez postojećeg neutralnog vodiča**
  - II Svjetiljka s postojećim neutralnim vodičem**
  - III Priključak putem serijske sklopke za ručni i automatski pogon**
  - IV Priključak putem izmjenične sklopke za pogon stalnog svjetla i automatski pogon**  
Položaj I: automatski pogon  
Položaj II: ručni pogon za stalnu rasvjetu  
**Pozor:** Isključivanje uređaja nije moguće, samo odabir načina rada između položaja I i II.
- a) Potrošač, rasvjeta maks. 2000 W (vidi Tehničke podatke)
  - b) Stezaljke za priključivanje senzora
  - c) Interna kućna sklopka
  - d) Interna kućna serijska sklopka, ručna, automatska
  - e) Interna kućna izmjenična sklopka, automatska, stalno svjetlo

### Tehnički podaci

Dimenzije (V × Š × D):	74 × 114 × 128 mm
Snaga:	potrošnja svjetiljki sa žarnom niti /halogenih svjetiljki 2000 W fluorescentne svjetiljke EPN-e 1500 W fluorescentne svjetiljke nekompenzirano 1000 VA fluorescentne svjetiljke serijski kompenzirano 700 VA fluorescentne svjetiljke paralelno kompenzirano 1000 VA niskonaponske halogene svjetiljke 1000 VA LED < 2 W 100 W 2 W < LED < 8 W 300 W LED > 8 W 600 W kapacitivno opterećenje 176 µF
Mrežni priključak:	100–240 V AC 50/60 Hz
Minimalno opterećenje:	3 W
Kut detekcije:	300° sa 180° kuta otvora, kao i zaštita od skrivanja i nadziranje pozadine. Moguće segmentno isključivanje detektiranja
Dometa:	okretnim regulatorom može se podesiti u 3 međusobno neovisna smjera, (2–20 m tangencijalno, temperaturno stabilizirano)
Senzorika:	4 senzora, 6 razina detektiranja za udaljeno područje i 5 za zaštitu od skrivanja, 1360 zona uključivanja
Podešavanje vremena:	5 sek. – 15 min., impulsni modus
Podešavanje svjetlosnog praga:	2–1000 luksa
Stalno svjetlo:	uklopivo (4 sata) / (samo pomoću daljinskog upravljača)
Stalno ISKLJUČENO:	uklopivo (4 sata) / (samo pomoću daljinskog upravljača)
Vrsta zaštite:	IP54 pomoću tehnologije 2K

## Funkcije na uređaju

Nakon što je izveden priključak na mrežu i uređaj je zatvoren, možete aktivirati uređaj. Senzor prvo provodi fazu ispitivanja (40 – 50 sek.) (LED žmirkira u sekundnom taktu).

Zatim se može provesti više podešavanja izravno na senzoru ili pomoću daljinskog upravljača (v. poglavlje Daljinsko upravljanje).

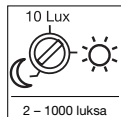

**Podešavanje svjetlosnog praga (prag aktiviranja) ⑩** (tvornički podešeno: danje svjetlo 1000 luksa)

Željeni prag aktiviranja senzora može se podesiti od oko 2 luksa do 1000 luksa.

### Napomena:

Željena vrijednost zatamnjenja može se također memorirati putem daljinskog upravljača.

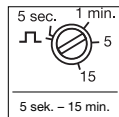

**Podešavanje vremena (kašnjenje isključivanja) ⑪** (tvornički podešeno: 10 sek.)

Željeno trajanje svjetla priključenog potrošača može se podesiti kontinuirano od oko 5 sek. do maks. 15 min.

### Impulсни modus:

Ako podesite regulator na "JL" uređaj se nalazi u impulsnom načinu rada, tj. izlaz se uključuje na 2 sek (npr. za stubišni automat). Nakon toga senzor oko 8 sek. ne reagira na pokret.

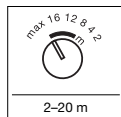

**Podešavanje dometa ⑫** (tvornički podešeno: maks. domet)

Domet se može podesiti pomoću 3 okretna regulatora u 3 međusobno neovisna smjera (po 100°). Tablica pokazuje domete kod različitih visina montaže i tangencijalnog smjera hodanja. Te vrijednosti vrijede za ravni teren i temperaturu od 20° C.

### Zaslonske folije ⑬

Ako neovisna podešenost 3 senzora nije dovoljna, pomoću zaslonskih folija (C), (D), (E) možete postaviti podešavanje ograničenja područja detekcije (v. sl.). Zaslonske folije (A) + (B) ispod senzora znatno smanjuju prepoznavanje malih životinja. Naravno, na taj način više nema mogućnosti detektiranja putem leća i naročito zaštite od skrivanja.

**Napomena:** Kod korištenja zaslonske folije (A) nije zajamčena funkcija daljinskog upravljanja (obrat pažnju na sliku ⑬).

**Savjet:** Pomiješajte malo sredstva za čišćenje s vodom, stavite na leću i zatim natakните zaslonku foliju. Tako se folija neće odmah čvrsto zaljepiti i možete jednostavno obaviti fino podešavanje. Kad se sredstvo za čišćenje osuši, folija će se zaljepiti.

## Funkcije daljinskog upravljača RC9

### Princip rada

Daljinski upravljač RC9 olakšava instalaciju većih rasvjetnih sustava jer se prije instalacije više ne mora podešavati svaka svjetiljka/svaki

senzor. Pomoću daljinskog upravljača možete upravljati željenim brojem svjetiljki/senzora. Tipke eNET nemaju funkciju za sensIQ S.

### Funkcije:

- 1** **Podešavanje svjetline**  
Željeni prag aktiviranja može se podesiti pritiskom na tipku.
- 2** **Režim rada pri danjem svjetlu** (neovisno o svjetlini -1000 luksa)
- 3** **Noćni režim rada** (2 luksa)
- 4** **Podešavanje svjetline pomoću tipke memorije/modus učenja (Teach).**  
Ovu tipku treba pritisnuti za dobivanje željene svjetlosti pri kojoj senzor treba ubuduće reagirati na pokret. Memorira se aktualna vrijednost.
- 5** **Podešavanje vremena**  
Željeno trajanje svjetla nakon posljednjeg detektiranja pokreta može se podesiti pritiskom na tipke na 10 s, 1 min, 5 min, 15 min.
- 6** **Podešavanje trajanja svjetla na individualno željeno vrijeme.** Svaki pritisak na tipku povećava aktualni vremenski interval za 1 minutu (maks. 15 min).
- 7** **Pritiskom na tipku u senzorskom režimu rada svjetiljka se uključuje na 4 sata (status LED stalno svijetli).** Pritiskom na tipku u režimu rada 4 sata-UKLJUČENO (4h-ON) svjetiljka se isključuje na 4 sata (status LED stalno svijetli). Režim rada od 4 sata napušta se s istekom vremena, pritiskom na tipku Reset ili na tipku 4 h u režimu rada 4 h-OFF.

### ⑧ Modus instaliranja (modus testiranja)

Modus instaliranja služi za kontrolu funkcioniranja kao i područja detekcije. Neovisno o svjetlini svjetiljka se pri pokretu uključuje na 5 s. Pokret se signalizira putem statusa LED.

Modus instaliranja ima prednost pred svim ostalim podešavanjima. Modus instaliranja automatski se napušta nakon 10 minuta.

Nakon pritiska na tipku Reset, modus instaliranja odmah se napušta.

Pozor: Modus učenja (Teach) i instaliranja (Install) ne mogu se koristiti istovremeno.

### ⑨ Resetiranje

Vraćanje svih postavki na vrijednosti koje su na svjetiljci podešene ručno, odnosno na tvornički podešene vrijednosti.

## Pribor (opcija)



### Smart Remote EAN 4007841 009151

- zamjenjuje daljinski upravljač RC9
- upravljanje putem pametnog telefona ili tableta
- učitate odgovarajuću aplikaciju i spojite pomoću Bluetootha

- prepoznavanje senzora i ičitavanje parametara

Podrobni opisi u uputama za uporabu dotičnog daljinskog upravljača.

## Smetnje u radu

Smetnja	Uzrok	Pomoć
Senzor bez napona	<ul style="list-style-type: none"> <li>■ neispravan osigurač, nije uključen ili je prekinut vod</li> <li>■ kratki spoj</li> </ul>	<ul style="list-style-type: none"> <li>■ staviti novi osigurač, uključiti mrežnu sklopku; provjeriti vod ispitivačem napona</li> <li>■ provjeriti priključke</li> </ul>
Senzor se ne uključuje	<ul style="list-style-type: none"> <li>■ po danu se podešavanje svjetlosnog praga nalazi u noćnom režimu rada</li> <li>■ neispravna žarulja</li> <li>■ mrežna sklopka je ISKLJUČENA</li> <li>■ neispravan osigurač</li> <li>■ područje detekcije nije ciljano podešeno</li> </ul>	<ul style="list-style-type: none"> <li>■ iznova podesiti</li> <li>■ zamijeniti žarulju</li> <li>■ uključiti</li> <li>■ staviti novi osigurač, event. provjeriti priključak</li> <li>■ podesiti iznova</li> </ul>
Senzor se ne isključuje	<ul style="list-style-type: none"> <li>■ stalno kretanje u području detekcije</li> <li>■ uključeno svjetlo nalazi se u području detekcije i uvijek iznova se uključuje zbog promjene temperature</li> <li>■ uključeno svjetlo nalazi se u pogonu stalnog svjetla (LED je uključen)</li> </ul>	<ul style="list-style-type: none"> <li>■ provjeriti područje i eventualno ga ponovno podesiti odnosno prekriti</li> <li>■ promijeniti odnosno prekriti područje</li> <li>■ deaktivirati stalno svjetlo</li> </ul>
Senzor se uvijek UKLJUČUJE/ISKLJUČUJE	<ul style="list-style-type: none"> <li>■ uključena svjetiljka nalazi se u području detekcije</li> <li>■ životinje se kreću u području detekcije</li> </ul>	<ul style="list-style-type: none"> <li>■ premjestiti odnosno prekriti područje, povećati razmak</li> <li>■ premjestiti odnosno prekriti područje</li> </ul>
Senzor se neželjeno uključuje	<ul style="list-style-type: none"> <li>■ vjetar niže drveća i grmlje u području detekcije</li> <li>■ detektiranje automobila na ulici</li> <li>■ sunčevo svjetlo pada na leću</li> <li>■ iznenadna promjena temperature zbog nevremena (vjetar, kiša, snijeg) ili zraka koji izlazi iz ventilatora, otvorenih prozora</li> </ul>	<ul style="list-style-type: none"> <li>■ premjestiti područje</li> <li>■ premjestiti područje</li> <li>■ staviti zaštićen senzor ili premjestite područje</li> <li>■ promijeniti područje, premjestiti mjesto montaže</li> </ul>
Promjena dometa senzora	<ul style="list-style-type: none"> <li>■ ostale temperature okoline</li> </ul>	<ul style="list-style-type: none"> <li>■ prilagoditi domet pomoću regulatora , po potrebi staviti zaslonske folije </li> </ul>

## Rad/Njega

Infracrveni senzor namijenjen je za automatsko uključivanje/isključivanje svjetla. Uređaj nije prikladan za specijalne protuprovalne alarmne uređaje jer nema za to propisanu sigurnost od sabotaze. Vremenski utjecaji mogu negativno djelovati na funkcioniranje dojavnika pokreta. Kod jakog vjetra, snijega, kiše, tuče može doći

do pogrešnog aktiviranja jer se ne mogu razlikovati nagla kolebanja temperature izvora topline. Leća za detekciju može se u slučaju zaprljanosti obrisati vlažnom krpom (bez sredstva za čišćenje).

## Zbrinjavanje

Električne uređaje, pribor i ambalažu treba zbrinuti na ekološki način odvozom na reciklažu.



Ne bacajte električne uređaje u kućni otpad!

### Samo za zemlje EU:

Prema važećim europskim direktivama za stare električne i elektroničke uređaje i njihovoj implementaciji u nacionalno pravo, električni uređaji koji se više ne mogu koristiti moraju se posebno sakupiti i zbrinuti na ekološki način odvozom na reciklažu.

## Jamstvo proizvođača

Kao kupcu pripadaju Vam sva prava po zakonu o zaštiti potrošača. Ako ta prava postoje u Vašoj zemlji, ona se našom izjavom o jamstvu ne smanjuju niti ograničavaju. Dajemo Vam 5 godina jamstva na besprijekornu kakvoću i propisno funkcioniranje Vašeg proizvoda STEINEL-Professional-Senzorika. Jamčimo da ovaj proizvod nema greške na materijalu, tvorničke i konstrukcijske greške. Jamčimo tehničku ispravnost svih električkih sklopova i kabela, kao i ispravnost svih korištenih materijala i njihovih površina.

### Zahtijevanje jamstvenog prava

Ako želite reklamirati svoj proizvod, pošaljite cjelovit proizvod s originalnim računom koji mora sadržavati podatke o datumu kupnje i naziv proizvoda, oslobođeno troškova prijevoza, Vašem trgovcu ili izravno na našu adresu, Daljinsko upravljanje d.o.o., **Bedricha Smetane 10, HR-10000 Zagreb**. Stoga Vam preporučujemo da pažljivo sačuvate račun do isteka jamstvenog roka. Daljinsko upravljanje d.o.o. ne preuzima jamstvo za transportne troškove i rizike u okviru povratne pošiljke.

Informacije o zahtijevanju prava u slučaju jamstva dobit ćete na našoj početnoj stranici [www.daljinsko-upravljanje.hr](http://www.daljinsko-upravljanje.hr)

Ako imate slučaj jamstva ili pitanja u vezi Vašeg proizvoda, nazovite nas na dežurni servisni telefon +385 (1) 388 66 77 ili 388 02 47 u vremenu od ponedjeljka do petka od 08:00 do 16:00 sati ili nas kontaktirajte na e-mail adresu: [daljinsko-upravljanje@inet.hr](mailto:daljinsko-upravljanje@inet.hr).

**5** GODINA  
PROIZVOĐAČA  
JAMSTVA

## EE Montaažijuhend

### Väga austatud klient!

Täname Teid usalduse eest, mida meile uue STEINELI infrapunasensori ostmisega osutasite. Te otsustasite teedrajava kvaliteettoote kasuks, mis on valmistatud, katsetatud ja pakitud suurima hoolikusega.

Palun tutvuge enne installeerimist käesoleva montaažijuhendiga. Sest üksnes asjakohase installatsiooni ja kasutuselevõtu puhul on tagatud pikaajaline, usaldusväärne ning rikkevaba talitus. Soovime Teile infrapunasensori meeldivat kasutamist.

### Põhimõte

Seade on varustatud pürosensoritega, mis registreerivad liikuvate kehade (inimesed, loomad jne) nähtamatut soojuskiirgust. Nii registreeritud soojuskiirgus muundatakse

elektrooniliselt ja külgeühendatud tarbija (nt valgusti) lülitatakse sisse. Läbi takistuste nagu nt müüride või klaasplaatide soojuskiirgust ei tuvata, seega ei järgne ka lülitust.

### ⚠ Ohutusjuhised

- Monteerimisel peab olema külgeühendatav elektrijuhe pingevaba. Seepärast lülitage esmalt vool välja ja kontrollige pingetestriiga pingevabadust.
- ASensori paigaldamise puhul on tegemist tööga võrgupingel. Seda tuleb teostada see-tõttu asjatundlikult vastavalt riigisestele eeskirjadele.

- (DE-VDE 0100, AT-ÖVE/ÖNORM E 8001-1, CH-SEV 1000)
- Kasutage ainult originaalaruosi.
  - Remonti tohivad teostada üksnes oskustöökohjad.

### Installatsioonijuhised

Paigalduskoht tuleks valida teisest valgustist vähemalt 50 cm kaugusele, sest soojuskiirgus võib sensori sisse lülitada. Optimaalse tuvastamise saavutamiseks tuleb monteeri-da sensor kõndimise suuna suhtes tangentsiaalselt.

Kummitihendite kahjustumisel tuleb tihendada kaabli-läbiviigu avad topeltmembraanotsakute-ga M16 või M20.

Korpuses on tähistatud kondensveeva (Ⓢ). Seinamontaaži korral võib selle avada.

Välisnurkadesse paigaldamiseks on kaasas nurgakinnitus.

Juhtme paigalduse tagantjärele muutmise tuleb seinahoidik (Ⓢ) uuega asendada.

Võrgutoitejuhe koosneb 3-soonelisest kaablist (juhtmete max Ø 9 mm):

- L** = faas (enamasti must, pruun või hall)
- N** = neutraaljuht
- PE** = kaitsejuht (Ⓛ)

### Seadme kirjeldus

- ① Pindpaigaldusadapter
- ② Tihendusork
- ③ Kattekile
- ④ Lääts korpuse
- ⑤ Kondensvee ava
- ⑥ Seinahoidik/sensorimoodul
- ⑦ Nurkoidik

- ⑧ Pistikklemmid
- ⑨ Lukustuskruvi
- ⑩ Hämaruse seadistus
- ⑪ Aja seadmine
- ⑫ Tööraadiuse seadmine
- Võrgutoitejuhe süvispaigalduseks
- Võrgutoitejuhe pindpaigalduseks

## Ühendamisnäited

- I Valgusti ilma olemasoleva neutraaljuhta
- II Valgusti koos olemasoleva neutraaljuhiga
- III Ühendus jadalüliti kaudu käsi- ja auto-maatrežiimi jaoks
- IV Ühendus veksellüliti kaudu püsivalgus-tu- ja automaatrežiimi jaoks

Asend I: automaatrežiim

Asend II: käsirežiim

püsivalgustus

**Tähelepanu:** seadme väljalülitamine pole võimalik, vaid üksnes valikrežiim asendi I ja asendi II vahel.

- a) Tarbija, valgustus max 2000 W (vt Tehnilised andmed)
- b) Sensori ühendusklemmid
- c) Majasisene lüüti
- d) Majasisene jadalüliti, käsitsi, automaatika
- e) Majasisene veksellüliti, aotomaatika, püsivalgustus

### Tehnilised andmed

Mõõtmed (K x L x S):	74 x 114 x 128 mm
Võimsus:	Höög-/halogeenlampide koormus 2000 W Luminofoortorud EVG 1500 W Kompenseerimata luminofoorlambid 1000 VA Jadakompensatsiooniga luminofoorlambid 700 VA Paralleelkompensatsiooniga luminofoorlambid 1000 VA Madalpinge-halogeenlambid 1000 VA LED < 2 W 100 W 2 W < LED < 8 W 300 W LED > 8 W 600 W Mahtvuslik koormus 176 µF
Võrguühendus:	100 – 240 V AC 50/60 Hz
Minimaalne koormus:	3 W
Tuvastusnurk:	300° koos 180° avatusnurgaga, allaroomamiskaitse ja tagavälja järelevalve, tuvastamist võimalik segmendikaupa piirata
Tööraadius:	pöörregulaatoriga 3 suunas üksteisest sõltumatult seadistatav (2 - 20m, temperatuuri-stabiliseeritud)
Sensorika:	4 sensorit, 6 tuvastustasandit kaugpiirkonna ja 5 allaroomamiskaitse jaoks, 1360 lülitustsooni
Aja seadmine:	5 sek – 15 min, impulssmoodus
Hämaruse seadmine:	2 – 1000 lx
Püsivalgustus:	lülitatav (4 h) / (ainult kaugjuhtimispuldi kaudu)
Püsi-VÄLJA:	lülitatav (4 h) / (ainult kaugjuhtimispuldi kaudu)
Kaitseliik:	IP54 2K-tehnoloogia kaudu



## Seadme funktsioonid

Pärast võrguühenduse teostamist ja seadme külgeühendamist võib selle käiku võtta. Sensor viib esmalt läbi paikamõõtmisfaasi (40 – 50 sek) (LED vilgub sekunditaktis).

Seejärel saab mitmeid seadistusi vahetult sensoril või kaugjuhtimispuldi kaudu (vt peatükki Kaugjuhtimispult) läbi viia.

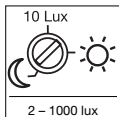

**Hämaruse seadistamine (rakendumislävi) ⑩**  
(Tehaseseadistus: päeavalgusrežiim 1000 lx)

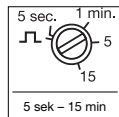

**Aja seadmine väljalülitusviivitus ⑪**  
(Tehaseseadistus: u 10 sek)

Külgeühendatud tarbija soovitud põlemiskestust saab sujuvalt vähemikus u 5 sek kuni max 15 min seadistada.

### Impulssrežiim:

Kui seate regulaatori "JL" peale, siis on seade impulssmooduses, st väljund lülitatakse u 2 sek sisse (nt trepikojaautomaadi jaoks). Seejärel ei reageeri sensori u 8 sek vältel liikumisele.

Anduri soovimatavat reageerimisläve saab astmeteta seadistada vahemikus ca 2 lux kuni 1000 lux.

### Juhis:

Soovitud hämarusväärtust on võimalik salvestada ka kaugjuhtimise teel.

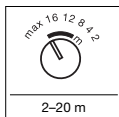

**Tööraadiuse seadmine ⑫**  
(Tehaseseadistus: max tööraadius)

Pöördregulaatori seadistus	Montaaži-kõrgus		Stand-dardne		3 m	5 m
	1,8 m	2,5 m	2 m	3 m		
2	2 m	2 m	3 m	4 m		
4	4 m	4 m	7 m	12 m		
8	8 m	7 m	12 m	>20 m		
12	13 m	12 m	>20 m	>20 m		
16	19 m	16 m	>20 m	- ①)		
max	>20 m	>20 m	- ①)	- ①)		

1) Pole soovitatav, piiratud tuvastamine

Tööraadiust on võimalik 3 pöördregulaatoriga 3 suunas (vastavalt 100°) üksteisest sõltumatult seadistada. Tabelis näidatakse tööraadiusi erinevate montaažikõrguste ja tangentsiaalse kõnnisuuna puhul. Väärtused kehtivad tasase maapinna korral ja temperatuuril 20° C.

### Katteklid ⑬

Kui 3 sensori sõltumatult seadistamisest ei piisa, siis võib tuvastuspiirkonna edasiseks piiramiseks täiendavaid katteklid (C), (D), (E) kasutada (vt joon.). Katteklid (A) + (B) allpool andurit vähendavad tunduvalt väikeloomade registreerimist. Loomulikult tühistatakse seeläbi nende läätsetega tuvastamine, eriti just allaroomamiskaitse.

**Juhis:** Katteklide (A) kasutamisel pole kaugjuhtimispuldi talitlemine tagatud (järgige joon. ③).

**Vihe:** Piserdage läätsele veidi puhastusvahendiga vett ja pange siis katteklile peale. Nii ei kleepu kile koha kinni ja Te saate mugavalt täppishäältestust teostada. Kile jääb pärast puhastusvahendi kuivamist kinni.

## Kaugjuhtimispuldi RC9 funktsioonid

### Põhimõte

Kaugjuhtimispult RC9 hõlbustab suuremate valgustusseadmete installatsiooni, sest enne installierimist ei tule iga valgusti/sensorit enam eraldi seadistada.

Kaugjuhtimispuldiga on võimalik juhtida suvalist arvu valgusteid/sensoreid. Seadme sensil Q S puhul puudub eNeti nuppuudel funktsionaalsus.

### Funktsioonid:

- 1 Heleduse seadistamine**  
Soovitud rakendumisläve saab seadistada nupuvajutusega.
- 2 Päeavalgusrežiim**  
(sõltub heledusest - 1000 lx)
- 3 Öörežiim (2 lx)**
- 4 Heleduse seadistamine salvestusklahvi abil / Teach-režiimis.**  
Soovitud valgustingimustel, mille puhul sensor peab tulevikus liikumisele reageerima, tuleb vajutada antud klahvi. Praegune väärtus salvestatakse.
- 5 Aja seadmine**  
Soovimatavat valgustusaega pärast viimase liikumise tuvastamist saab klahvide vajutamisega reguleerida 10 sekundile, 1 minutile, 5 minutile ja 15 minutile.
- 6 Valgustuskestuse seadmine individuaalselt soovitud ajale. Iga klahvi vajutus suurendab praegust ajaseadistust 1 minuti võrra (max 15 min).**
- 7 Pärast lülitit vajutamist sensorirežiimis lülituvad tuled 4 tunniks põlema (oleku LED põleb püsivalt). Pärast lülitit vajutamist 4 h-ON (SEES) režiimis kustuvad tuled 4 tunniks (oleku LED põleb püsivalt). 4 h olekust väljub seade aja jooksul või lähtestamislülitit vajutades, 4 h väljalülitatud olekust väljub seade 4 h lülitit vajutades.**

- 8 Install-režiim (testrežiim)**  
Install-režiim on mõeldud toimivuse ja tuvastuspiirkonna kontrollimiseks. Valgusti lülitub liikumise korral heledusest sõltumatult 5 sekundiks sisse. Liikumisest antakse teada oleku LEDi abil.  
Install-režiim on kõigi teiste seadistuste ees ülismülik. 10 minuti pärast lülitub Install-režiim automaatselt välja.  
Pärast lähtestusklahvi vajutamist lülitub Install-režiim kohe välja.  
Tähelepanu! Teach-režiimi ja Install-režiimi ei saa korraga kasutada.

- 9 Lähtestamine**  
Kõikide seadistuste seadistamine valgusti käitsi seatud väärtustele ehk tehaseseadistustele.

## Tarvikud (lisavarustus)

Smart Remote EAN 4007841 009151  
- Asendab kaugjuhtimispulti RC9  
- Juhitav nutitelefoni või tahvelarvuti abil  
- Laadige sobiv rakendus alla ja looge ühendus Bluetoothi abil  
- Sensori tuvastamine ja parameetrite väljalugemine

Üksikasjalik kirjeldus vastava kaugjuhtimise kasutusjuhendis.

## Talitusrikked

Rike	Põhjus	Kõrvaldamine
Sensoril puudub pinge	<ul style="list-style-type: none"> <li>■ Kaitse defektne, sisse lülitamata, juhe katkenud</li> <li>■ Lühis</li> </ul>	<ul style="list-style-type: none"> <li>■ Uus kaitse, lülitage võrgulülitile sisse, kontrollige juhete pingetriga</li> <li>■ Kontrollige ühendusi</li> </ul>
Sensor ei lülitu sisse	<ul style="list-style-type: none"> <li>■ Päevarežiimi puhul hämaruseseadistus öörežiimil</li> <li>■ Hõõglamp defektne</li> <li>■ Võrgulülitil VÄLJAS</li> <li>■ Hõõglamp defektne</li> <li>■ Tuvastuspiirkond suunatult seadmata</li> </ul>	<ul style="list-style-type: none"> <li>■ Seadistage uuesti</li> <li>■ Vahetage hõõglamp</li> <li>■ Lülitage sisse</li> <li>■ Uus kaitse, vaj. kontrollige ühendust</li> <li>■ Häälestage uuesti</li> </ul>
Sensor ei lülitu välja	<ul style="list-style-type: none"> <li>■ Pidev liikumine tuvastuspiirkonnas</li> <li>■ Lülitatav valgusti paikneb tuvastuspiirkonnas ja lülitub temperatuurimuutuse tõttu uuesti</li> <li>■ Lülitatav valgusti on püsivalgustusrežiimis (LED SISSE)</li> </ul>	<ul style="list-style-type: none"> <li>■ Kontrollige piirkonda ja häälestage vajadusel uuesti või katke kinni</li> <li>■ Muutke või katke piirkond kinni</li> <li>■ Deaktiveerige püsivalgustusrežiim</li> </ul>
Sensor lülitub alati SISSE/VÄLJA	<ul style="list-style-type: none"> <li>■ Lülitatav valgusti asub tuvastuspiirkonnas</li> <li>■ Loomad liiguvad tuvastuspiirkonnas</li> </ul>	<ul style="list-style-type: none"> <li>■ Seadke piirkond ümber või katke kinni, suurendage vahekaugust</li> <li>■ Seadke piirkond ümber või katke kinni</li> </ul>
Sensor lülitub soovimatult sisse	<ul style="list-style-type: none"> <li>■ Tuul liigutab tuvastuspiirkonnas puid ja põõsaid</li> <li>■ Tuvastatakse autosid tänaval</li> <li>■ Päikesevalgus langeb läätsele</li> <li>■ Ilmastikust (tuul, vihm, lumi), ventilaatorite heitõhust või avatud akendest põhjustatud äkiline temperatuurimuutus</li> </ul>	<ul style="list-style-type: none"> <li>■ Seadke piirkond ümber</li> <li>■ Paigaldage sensor kaitstult või seadke piirkond ümber</li> <li>■ Muutke piirkonda, muutke montaaži kohta</li> </ul>
Sensori tööraadius muutub	<ul style="list-style-type: none"> <li>■ Teised ümbrustemperatuurid</li> </ul>	<ul style="list-style-type: none"> <li>■ Seadistage tööraadiust tööraadiuse regulaatoriga ⑩, vajaduse korral kasutage kattekilesid ⑪</li> </ul>

## Käitamine/hoolitsus

Infrapunasensor sobib valguse automaatseks lülitamiseks. Seade ei sobi kasutamiseks spetsiaalsetes sissemurdmisvastastes alarmseadmetes, sest tal puudub selleks nõutav sabotaažikaitse. Ilmastikutingimused võivad mõjutada liikumisduri tööd. Tugevate tuule-

puhangute, lume, vihma ja rahe korral võib esineda väärvallandusi, sest äkiliste temperatuurimuutuste ja soojusallikate eristamine pole võimalik. Tuvastuslääte võib puhastada määrumise korral niiske lapiga (ilma puhastusvahendita).

## Utiliseerimine

Elektriseadmed, lisatarvikud ja pakendid tuleb suunata keskkonnateadlikku taaskasutusse.



Ärge visake elektriseadmeid olmejäätmete hulka!

**Ainult ELi riikidele:**  
Vastavalt vanu elektri- ja elektroonikaseadmeid puudutavale kehtivale Euroopa määrusele ja selle rakendamisele rahvusvahelises õiguses tuleb kasutuskohtamatud elektriseadmed koguda eraldi ning suunata keskkonnateadlikku taaskasutusse.

## Tootja garantii

Ostjana omate müüja suhtes samuti seadusega sätestatud puuduste kõrvaldamise õigusi või vastavalt pretensiooniõigusi. Kui Teie asukohariigis on need õigused olemas, siis meie garantiideklaratsioon neid ei käibi ega piira. Me anname Teie STEINELI Professional sensortootete laimatute omaduste ja nõuetekohase talitluse kohta 5-aastase garantii. Me garanteerime, et kõnealune toode on vaba materjali-, valmistamis- ja konstruktsioonivigadest. Me garanteerime kõigi elektrooniliste koostedetailide ja kaablite talitluskõlblikkuse ning et kasutatud valmistamismaterjalid ja nende pealispind on puudustevabad.

### Kaebuste esitamine

Kui soovite tootega seonduvalt reklamatsiooni esitada, siis palun saatke see komplektsena ja tasuta tarnega koos originaal-ostutšekiga, mis peab sisaldama ostukuupäeva andmeid ning toote nimetust, meie edasimüüjale või otse meile, **Fortronic AS, Tööstuse tee 10, 61715, Tõrvandi**. Me soovime Teil ostutšekki seetõttu kuni garantiiaja möödumiseni hoolikalt alal hoida. STEINEL ei vastuta tagasisaatmise raames esinevate transpordikulude ja -riskide eest.

Informatsiooni garantiijuhtumi kehtestamiseks saate meie kodulehelt [www.fortronic.ee](http://www.fortronic.ee) või [www.steinell-professional.de/garantie](http://www.steinell-professional.de/garantie)

Garantiijuhtumi esinemise või mõne toote kohta küsimuste tekkimise korral võite meile esmaspäevast reedeni 9.00-17.00 vahemikus teeninduse numbril **+372 7 475 208** helistada.

**5 AASTAT**  
TOOTJA  
GARANTIID

## LT Montavimo instrukcija

### Gerb. kliente,

Dėkojame Jums už pasitikėjimą, kurį jums padarėte įsigydamai naująjį STEINEL infraraudonųjų spindulių sensorių. Jūs įsigijote aukštos kokybės naujovišką produktą, kuris pagamintas, išbandytas ir supakuotas ypač kruopščiai.

Prieš prijungdami prietaisą, susipažinkite su šia montavimo instrukcija. Nes tik taisyklingai prijungta ir tinkamai pradėta naudoti prietaisas galėsite eksploatuoti ilgai, patikimai ir be gedimų. Linkime Jums sėkmingai naudoti naująjį infraraudonųjų spindulių sensorių.

### Principas

Prietaisai įmontuoti pirojutikliai, fiksuojantys nematomą judančių kūnų (žmonių, gyvūnų ir t. t.) skleidžiamą šilumą. Ši užfiksuota skleidžiama šiluma paverčiama elektroniniais signalais, ir įsigijungia prijungtas vartotojas (pvz., žibintas).

Kliūtys, pvz., sienos ar langai, trukdo užfiksuoti skleidžiamą šilumą, tokiu atveju šviesa neįsijungia.

### ⚠ Saugumo nurodymai

- Montuojant prijungiamajame elektros laide neturi būti įtampos. Todėl visų pirma atjunkite elektros srovę ir įtampos indikatoriumi patikrinkite, ar nėra įtampos.
- Įrengiant jutiklį dirbama su tinklo įtampa. Todėl jį reikia prijungti tinkamai, vadovaujantis

šalyje galiojančiomis instaliacijos normomis ir prijungimo taisyklėmis. (➤ VDE 0100, Ⓞ ÖVE-ÖNORM E8001-1, Ⓞ SEV 1000)

- Naudokite tik originalias atsargines dalis.
- Remonto darbus atlikti galima tik specializuotose remonto dirbtuvėse.

### Montavimo nurodymai

Montavimo vieta turėtų būti nutolusi nuo kito žibinto bent 50 cm, nes jo skleidžiama šiluma gali įjungti pastarąjį.

Siekiant užtikrinti optimalų aptikimą, jutiklį būtina montuoti tangentinėje padėtyje ėjimo krypties atžvilgiu.

Pridedamas kampinis sieninis laikiklis, skirtas montuoti išoriniuose kampuose.

Prie elektros maitinimo tinklo prietaisas prijungiamas trigysliu kabeliu (didžiausias laidų skersmuo – 9 mm):

**L** = fazė (dažniausiai juodas arba rudas laidas)

**N** = nulinis laidas

**PE** = apsaugos laidas Ⓞ

Jeį pažeistos sandarinimo gumos, kabelinio įvado angas reikia užsandarinti dvigubos membranos tarpvamzdžiu M 16 arba M20.

Korpuse yra pažymėta anga vandens kondensatui ištekėti Ⓞ. Montuojant ant sienos, šią angą galima atverti.

Vėliau keičiant elektros instaliaciją, būtina pakeisti sieninį laikiklį Ⓞ.

### Prietaiso aprašymas

- ① Virštininkis suderintuvas
- ② Sandarinimo kamštis
- ③ Dengiamoji plėvelė
- ④ Objektvų korpusas
- ⑤ Vandens kondensato anga
- ⑥ Sieninio laikiklio ir jutiklio mazgas
- ⑦ Kampinis sieninis laikiklis

- ⑧ Kištukiniai gnybtai
- ⑨ Apsauginis sraigtas
- ⑩ Prieblendos nustatymas
- ⑪ Švietimo trukmės nustatymas
- ⑫ Jautrumo zonos ilgio nustatymas
- Potinkinis tinklo įvadas
- Virštininkis tinklo įvadas

### Prijungimo pavyzdžiai

- I Šviestuvai be nulinio laido
  - II Šviestuvai su nuliniu laidu
  - III Prijungimas per serinį jungiklį, norint įjungti rankinio ir automatinio valdymo režimą
  - IV Prijungimas režimo perjungikliu, norint įjungti nuostoviosios šviesos ir automatinio valdymo režimą.  
I padėtis: automatinis režimas  
II padėtis: rankinis režimas  
nepertraukiamas apšvietimas
- Dėmesio!** Įrenginio negalima išjungti, galima pasirinkti tik režimą tarp I ir II padėties.

- a) Vartotojas, apšvietimas maks. 2000 vatų (žr. „Techniniai duomenys“)
- b) Sensoriaus prijungiamieji gnybtai
- c) Jungiklis namo viduje
- d) Vidinis nuoseklusis sistemų jungiklis, rankinis, automatinis
- e) Vidinis sistemos režimo perjungiklis, automatinis, pastovus švietimas

### Techniniai duomenys

Matmenys (A x P x G):	74 x 114 x 128 mm
Galingumas:	Kaitrinės / halogeninės lempučių apkrova 2000 W Liuminescencinės lempos elekt. paleid. įrenginiai (EVG) 1500 W Liuminescencinės lempos, nekompensuotos 1000 VA Liuminescencinės lempos, išilginė kompensacija 700 VA Liuminescencinės lempos, komp. lygiagrečiuoju būdu 1000 VA Žemos įtampos halogeninės lempos 1000 VA LED < 2 W 100 W 2 W < LED < 8 W 300 W LED > 8 W 600 W Taipinė apkrova 176 μF

Tinklo jungtis:	100–240 V AC, 50/60 Hz
Minimali apkrova:	3 W
Apimties kampas:	300° esant 180° atverties kampui ir apsauga nuo pasislėpimo ir šoninių galinių zonų kontrolė. Galimas segmentinis aptikimo slopinimas
Jautrumo zonos ilgis:	nustatomas sukamuoju regulatoriumi 3 kryptimis nepriklausomai viena nuo kitos (2–20 m, termostabilizuotas)
Sensorika:	4 sensoriai, 6 pazonės atokiau esančioms zonoms ir 5 apsaugai nuo pasislėpimo, 1360 segmentai
Laiko nustatymas:	5 sek. – 15 min., impulsinis režimas
Prieblendos lygio nustatymas:	2–1000 liuksų
Nuolatinio švietimo funkcija:	perjungiamoji (4 val.) / (tik nuotolinio valdymo pultu)
Nuolatinio išjungimo funkcija:	perjungiamoji (4 val.) / (tik nuotolinio valdymo pultu)
Apsaugos tipas:	IP54, taikant 2K technologiją

## Prietaiso funkcijos

Prijungus prietaisą prie elektros tinklo, jį galima įjungti. Pirmiausia sensorius atlieka matavimo fazę (40–50 sek.) (šviesos diodas mirksį kas sekundę).

Paskui galima atlikti daugiau nustatymų – tiesiogiai sensoriuje arba naudojantis nuotolinio valdymo pultu (žr. skirsnį „Nuotolinio valdymo pultas“).

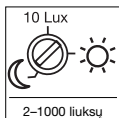

**Šviesos stiprio nustatymas (jutiklio suveikimo slenkstis) ⑩**  
(Gamyklos nustatymas: „dienos“ režimas 1000 liuksų)

Norimą sensoriaus veikimo pradžią temstant galima nustatyti nuo maždaug 2 iki 1000 liuksų.

### Pastaba

Norima prieblandos reikšmė taip pat galima įvesti nuotolinio valdymo pultu.

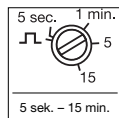

**Laiko nustatymas (išjungimo vėlinimas) ⑪**  
(Gamyklos nustatymas: maždaug 10 sek.)

Norimą prijungtojo vartotojo švietimo trukmę galima nustatyti belaispniškai nuo maždaug 5 sek. iki maks. 15 min.

### Impulsų režimas

Nustačius reguliatorių į padėtį „JL“, prietaisas veikia impulsiniu režimu, t. y. išvadas įjungiamas maždaug 2 sek. (pvz., laiptų aikštelės automatiui). Po to sensorius maždaug 8 sek. nereaguos į judėjimą.

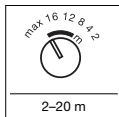

**Jautrumo zonos ilgio nustatymas ⑫**  
(Gamyklos nustatymas: maks. veikimo nuotolis)

Veikimo nuotolį galima nustatyti 3 sukamaisiais reguliatoriais trimis kryptimis (po 100°) nepriklausomai viena nuo kitos. Lentelėje nurodyti veikimo nuotoliai esant skirtingiems montavimo aukščiams ir tangentinei ėjimo kryptiai. Visos reikšmės galioja tuo atveju, kai teritorija yra lygi ir temperatūra yra 20 °C.

### Dengiamoji plėvelė ⑬

Jei 3 jutiklių nustatymo nepriklausomai vienas nuo kito nepakanka, papildomam aptikimo zonos apribojimui taip pat galima naudoti dengiamąsias plėveles (C), (D), (E) (žr. pav.). Po jutikliams esančios dengiamosios plėvelės (A) + (B) žymiai sumažina mažų gyvūnų atpažinimą. Savaimė suprantama, dėl to šie objektai neatpina objekto ir ypač nukentčia apsauga nuo pasislėpimo.

**Pastaba:** naudojant dengiamąją plėvelę (A), nuotolinio valdymo pultu veikimas negarantuojamas (žr. ③ pav.).

**Patarimas:** objektyvą sudrėkinkite trupučiu vandens su valikliu ir tada uždėkite dengiamąją plėvelę. Tuomet plėvelė prilips ne iš karto ir jūs galėsite patogiai atlikti tikslųjį nustatymą. Išdžiūvus valikliui, plėvelė laikosi prikibus.

## Nuotolinio valdymo pultu RC9 funkcijos

### Principas

Naudojant RC9 nuotolinį pultą tampa lengviau įrengti didesnes apšvietimo sistemas, nes prieš įrengimą nebereikia nustatyti kiekvieno šviestuvo / sensoriaus.

Nuotolinio valdymo pultu galima valdyti daug šviestuvų / sensorių. „eNET“ mygtukai neveikia su „sensiQ S“.

### Funkcijos:

- 1 Apšvietimo lygio nustatymas**  
Norimą suveikimo slenkstį galima nustatyti mygtukais.
- 2 Dienos šviesos režimas**  
(nepriklauso nuo apšvietimo - 1000 liuksai)
- 3 Naktinis režimas** (2 liuksai)
- 4 Apšvietimo lygio nustatymas išsaugojimo mygtuku / įsisavinimo režimu.**  
Esant pageidaujama apšvietimo lygiui, kai sensorius turi fiksuoti judesius, paspauskite šį mygtuką. Esama reikšmė išsaugoma.



### 5 Švietimo trukmės nustatymas

Pageidaujamą švietimo trukmę po paskutinio judesio fiksavimo mygtuko paspaudimu galima nustatyti ties 10 sekundžių, 1 min., 5 min., 15 min.



**6 Švietimo trukmės nustatymas individualiai.** Kiekvienas mygtuko paspaudimas padidina esamą švietimo trukmės nustatymo dydį 1 minute (maks. 15 min.)



**7 Mygtuko paspaudimu sensoriniu režimu šviestuvus įjungiamas 4 valandoms (būklės LED nuolat šviečia). Mygtuko paspaudimu 4 h ĮJUNGIMO režimu šviestuvus išjungiamas 4 valandoms**

(būklės LED nuolat šviečia). 4 h režimas išjungiamas pasibaigus laiku, paspaudus atstatos mygtuką arba 4 val. IŠJUNGIMO režimu paspaudus 4 h mygtuką.



### 8 Įrengimo režimas (testavimo režimas)

Įrengimo režimas skirtas funkcijoms bei jautrumo zonių patikrinti. Nepriklausomai nuo apšvietimo šviestuvus įsijungia 5 s, kai tik užfiksuojamas judesys. Apie judėjimą pranešama būklės šviesos diodais.

Įrengimo režimas yra prioritetas lyginant su kitais nustatymais. Įrengimo režimas išjungiamas automatiškai po 10 min.

Paspaudus atstatos mygtuką įrengimo režimas išjungiamas nedelsiant.

Dėmesio! Įsisavinimo ir įrengimo režimai negali būti naudojami vienu metu.



### 9 Atstata

Visų rankiniu būdu ant šviestuvo atliktų nustatymų reikšmių ir gamyklos nustatymų atstata.

## Priedai (pasirenkamieji)

„Smart Remote“ EAN 4007841 009159

- Pakeičia nuotolinio valdymo pultą RC9
- Valdymas išmaniuoju telefonu arba planšetiniu kompiuteriu
- Atsisiųskite tinkamą programėlę ir susiekite per „Bluetooth“

- Sensoriaus atpažinimas ir parametru nuskaitymas

Išsamus aprašymas pateikiamas atitinkamų.

## Veikimo sutrikimai

Gedimas	Priežastis	Pagalba
Sensoriuje nėra įtampos	<ul style="list-style-type: none"><li>■ Sugedęs, neįjungtas saugiklis, nutrūko elektros srovės tiekimas</li><li>■ Trumpasis jungimas</li></ul>	<ul style="list-style-type: none"><li>■ Pakeiskite saugiklį, įjunkite tinklo jungiklį, įtampos indikatoriumi patikrinkite elektros laidus</li><li>■ Patikrinkite įvadą</li></ul>
Sensorius neįsijungia	<ul style="list-style-type: none"><li>■ Veikiant dienos šviesos režimu prieblandos nustatymai nustatyti ties nakties režimu</li><li>■ Perdegusi lemputė</li><li>■ Tinklo jungiklis IŠJUNGTAS</li><li>■ Perdegę saugiklis</li><li>■ Fiksavimo diapazonas nustatytas netikslingai</li></ul>	<ul style="list-style-type: none"><li>■ Nustatykite iš naujo</li><li>■ Pakeiskite lemputę</li><li>■ Įjunkite</li><li>■ Reikia naujo saugiklio, patikrinkite jungtis</li><li>■ Sureguliuokite iš naujo</li></ul>
Sensorius neišjungia šviestuvo	<ul style="list-style-type: none"><li>■ Jautrumo zonoje fiksuojamas nuolatinis judesys</li><li>■ Įsijungęs žibintas yra fiksuojamas diapazone ir dėl temperatūros kitimo vėl įsijungia</li><li>■ Įsijungęs žibintas yra nuostoviosios šviesos režime (LED įjungtas)</li></ul>	<ul style="list-style-type: none"><li>■ Patikrinkite diapazoną ir, jei reikia, iš naujo sureguliuokite arba nustatykite</li><li>■ Pakeiskite arba nustatykite kitą diapazoną</li><li>■ Išjunkite nuostoviosios šviesos režimą</li></ul>
Sensorius nuolat įjungia / išjungia šviestuvą	<ul style="list-style-type: none"><li>■ Įsijungęs žibintas yra fiksuojamas diapazone</li><li>■ Fiksavimo diapazone juda gyvūnai</li></ul>	<ul style="list-style-type: none"><li>■ Nustatykite kitą diapazoną, padidinkite atstumą</li><li>■ Pakeiskite jautrumo zoną arba nustatykite iš naujo</li></ul>
Sensorius išjungia nepageidaujama metu	<ul style="list-style-type: none"><li>■ Jautrumo zonoje vėjas linguoja medžius ir krūmus</li><li>■ Užfiksuojami gatve važiuojantys automobiliai</li><li>■ Ant lešio krinta saulės šviesa</li><li>■ Staigus temperatūros pokytis dėl orų sąlygų (vėjo, lietaus, sniego) arba oro srauto iš ventiliatorių, atvirų langų</li></ul>	<ul style="list-style-type: none"><li>■ Nustatykite jautrumo zoną iš naujo</li><li>■ Nustatykite jautrumo zoną iš naujo</li><li>■ Pakeiskite jautrumo zoną</li><li>■ Pakeiskite jautrumo zoną, pakeiskite montavimo vietą</li></ul>
Jutiklio veikimo nuotolis pakito	<ul style="list-style-type: none"><li>■ Pakito aplinkos temperatūra</li></ul>	<ul style="list-style-type: none"><li>■ Veikimo nuotolio reguliatoriumi ⑩ nustatykite veikimo nuotolį arba naudokite dengiamąsias plėveles ⑪</li></ul>

## Naudojimas / priežiūra

Infraraudonųjų spindulių sensorius naudojamas automatiniam šviesos įjungimui. Specialioms įsilaikyti pavojaus signalizacijoms jis netinka, nes jame nėra tam reikalingos apsaugos nuo sabotažo. Oro sąlygos gali įtakoti judesio sensoriaus veikimą. Esant stipriems vėjo gūsiams,

sningant, lyjant, krušos metu prietaisas gali įsijungti nepageidaujama metu, nes staigių temperatūros pokyčių neįmanoma atskirti nuo šilumos šaltinių. Užsiteršusias linzes valykite drėgnu audklu (nenaudokite jokių valiklių).

## Šalinimas

Elektros prietaisai, priedai ir pakuotės turi būti perdirbami aplinkai nekenksmingu būdu.



Neišmeskite elektros prietaisų kartu su buitinėmis atliekomis!

## Tik ES šalims

Remiantis galiojančia Europos Sąjungos Direktyva dėl elektros ir elektronikos įrangos atliekų ir jos perkėlimo į nacionalinę teisę, nebetinkami naudoti elektros prietaisai turi būti renkami atskirai ir perdirbami aplinkai nekenksmingu būdu.

## Gamintojo garantija

Kaip pirkėjas, prireikus, turite jums įstatymų suteiktas teises, reiškiamas pardavėjui. Jeigu šios teisės egzistuoja jūsų šalyje, mūsų garantija jų negali sumažinti arba apriboti. Suteikiame jums 5 metų garantiją užtikrindami puikias savybes ir sklandų „STEINEL-Professional“ sensorinio gaminio veikimą. Garantuojame, kad šiame gaminyje nėra medžiagos, gamybos ir konstrukcinių defektų. Garantuojame sklandų visų elektroninių dalių ir kabelių veikimą ir užtikriname, kad visos naudotos medžiagos ir jų paviršiai yra be trūkumų.

## Galiojimas

Jeigu norite pareikšti pretenziją dėl gaminio, atsiųskite jį visą, apmokėję gabenimo išlaidas, su originaliu pirkimo dokumentu, kuriame turi būti nurodyta pirkimo data ir pavadinimas, pardavėjui iš kurio pirkote arba STEINEL atstovui Lietuvoje UAB KVARCAS (Neries krantinė 32, Kaunas) arba tiesiai gamintojui šiuo adresu: **Neries krantinė 32, LT-48463 Kaunas**. Todėl rekomenduojame pirkimo dokumentą saugoti iki garantinio laiko pabaigos. STEINEL nedengia gabenimo išlaidų ir neatsako už riziką gąžinant. Informacijos kaip pasinaudoti garantine teise rasite mūsų svetainėje [info@kvarcas.lt](mailto:info@kvarcas.lt).

Garantinio įvykio atveju arba jeigu turite klausimų, susijusių su šiuo gaminiu, bet kada galite skambinti STEINEL atstovui Lietuvoje UAB KVARCAS (8-37-408030) arba tiesiogiai gamintojui jo aptarnavimo skyriaus būdincija linija **8-37-408030**.

**5 METŲ**  
GAMINTOJŲ  
GARANTIJA

## LV Montāžas pamācība

### Godātais klient!

Paldies par uzticību, ko izrādījāt, iegādājoties jauno STEINEL infrasarkano staru sensoru. Jūs esat izvēlējis inovatīvu, kvalitatīvu produktu, kurš ir izgatavots, pārbaudīts un iepakots ar vislielāko rūpību.

### Principis

Ierīce ir aprīkota ar pirotekriskajiem sensoriem, kas uztver kustīgu ķermeņu (cilvēku, dzīvnieku u. tml.) neredzamo siltuma starojumu. Šādi uztvertais siltuma starojums tiek elektroniski pārveidots, un pieslēgtais patērē-

Pirms instalēšanas lūdzam iepazīties ar šo montāžas pamācību. Jo vienīgi lietpratīga montāža un lietošana nodrošina ilgliaicīgu, drošu un nevainojamu darbību.

Novēlam Jums daudz patīkamu mirkļu kopā ar jauno infrasarkano staru sensoru.

tājs (piemēram, lampa) tiek ieslēgts. Caur šķēršļiem, tādēļ kā sienas vai loga stikls, šīs siltuma starojums netiek atpazīts, tādējādi lampa neieslēdzas.

### ⚠ Norādījumi drošībai

- Montāžas laikā pievienojamais elektrības vads nedrīkst atrasties zem sprieguma. Tādēļ vispirms jāatslēdz elektrība un ar sprieguma testerī jāpārbauda, vai sprieguma vairs nav.
- Sensora instalēšana nozīmē darbu ar elektrotīkļa spriegumu. Tādēļ tas jāveic lietpratīgi

un saskaņā ar vietējo instalēšanas un pieslēgšanas tehnisko priekšrakstu prasībām. (DE-VDE 0100, AT-ÖVE/ÖNORM E 8001-1, CH-SEV 1000)

- Jāizmanto tikai oriģinālas rezerves daļas.
- Remontdarbus drīkst veikt tikai profesionālas darbnīcas.

### Montāžas norādes

Uzstādīšanas vietai ir jābūt vismaz 50 cm attālumā no kāda cita gaismekļa, jo tā siltuma starojums var patvaļīgi iedarbināt sensoru. Lai sasniegtu optimālu uztveri, sensors ir jāinstalē tangenciāli pret iešanas virzienu.

Montāžai ārējos stūros pievienots ir stūra turētājs.

Tīkla pievadvadu veido 3 dzīslu kabelis (maks. kabeļu Ø 9 mm):  
**L** = fāze (visbiežāk melns, brūns vai pelēks)  
**N** = neitrālais vads  
**PE** = zemējums ⚡

Gumijas blīvju bojājumu gadījumā, kabeļu izvadu atveres jānobīvē ar dubultās membrānas iemavu M16 vai M20 (vismaz IP54).

Korpusā ir norāde par konsensācijas ūdens atveri (5). Sienas montāžas gadījumā, tā ir jāatver.

Veicot vēlākas izmaiņas kabeļu izvietojumā, jāatjauno sienas stiprinājums (6).

### Ierīces apraksts

- 1 Virspretuma adapteris
- 2 Blīvblāznis
- 3 Nosegfolija
- 4 Lēcas korpus
- 5 Kondensācijas ūdens atvere
- 6 Sienas stiprinājums/sensorvienība
- 7 Sienas stūra turētājs

- 8 Spīles
- 9 Drošības skrūve
- 10 Krēslas sliekšņa iestatīšana
- 11 Laika iestatīšana
- 12 Darbības rādiusa iestatīšana
- 13 Zemapmetuma pievads elektrotīklam
- 14 Virsapmetuma pievads elektrotīklam

### Pieslēgumu piemēri

#### I Gaismeklis bez neitrālā vada

#### II Gaismeklis ar neitrālo vadu

#### III Pieslēgums ar dubulto slēdzi manuālajam un automātiskajam režīmam

#### IV Pieslēgums ar maiņas slēdzi ilgstošā apgaismojuma un automātiskajam režīmam

Pozīcija I: automātiskais režīms

Pozīcija II: manuālais režīms

Ilgstošais apgaismojums

**Uzmanību!** Iekārtu izslēgt nav iespējams,

iespējama ir tikai izvēle starp pozīciju

I un pozīciju II.

- a) patērētāji, apgaismojums maks. 2000 W (skat. Tehniskie dati)
- b) sensora pieslēguma spaiļes
- c) iekšējais ēkas slēdzis
- d) iekšējais ēkas sērījveida slēdzis, manuālais, automātiskais režīms
- e) iekšējais ēkas maiņas slēdzis, automātiskais, ilgstošā apgaismojuma režīms

### Tehniskie dati

Izmēri: (A × G × P):	74 × 114 × 128 mm
Jauda:	Kvēlspuldžu/ halogēno spuldžu slodze 2000 W
	Dienasgaismas spuldzes EVG 1500 W
	Nekompensētas dienasgaismas spuldzes 1000 VA
	Rindās kompensētas dienasgaismas spuldzes 700 VA
	Paralēli kompensētas dienasgaismas spuldzes 1000 VA
	Zema sprieguma halogēnu lampas 1000 VA
	LED < 2 W 100 W
	2 W < LED < 8 W 300 W
	LED > 8 W 600 W
	Kapacitatīva slodze 176 µF

Barošanas spriegums:	100-240 V AC 50/60 Hz
Min. slodze:	3 W
Uztveres leņķis:	300° ar 180° atveres leņķi, kā arī aizsardzību pret paiešanu apakšā un iauka pārraudzību. Iespējama uztveres izslēgšana segmentu veidā.
Sniedzamība:	3 virzieni iestatāmi neatkarīgi viens no otra ar pagriežamu regulatoru. (2-20 m, ar izlīdzinātu temperatūru)
Sensorika:	4 sensori, 6 uztveres līmeņi attālinātām zonām un 5 aizsardzībai pret paiešanu apakšā, 1360 slēgšanas zonas
Laika iestatīšana:	5 s - 15 min, impulsa režīms
Krēslas sliekšņa iestatīšana:	2-1000 luks
Ilgstošais apgaismojums:	slēdzams (4 st.) / (tikai ar tālvadības pulti)
Ilgstošais IZSL.:	slēdzams (4 st.) / (tikai ar tālvadības pulti)
Aizsardzības klase:	IP54 ar 2K tehnoloģiju

## Ierīces funkcijas

Pēc tam, kad sensors ir pilnībā uzstādīts un pieslēgts elektrofitklam, gaismekli var sākt lietot. Vispirms sensors veic uzmērīšanas fāzi (40 - 50 s) (LED mirgo ik sekundi).

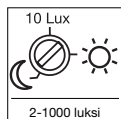

**Krēslas sliekšņa iestatīšana** (reakcijas sliekšnis) Ⓜ  
(Rūpnīcas iestatījums: dienasgaismas režīms 1000 luksi)

Vēlamo sensora reakcijas sliekšni iespējams bez pakāpēm iestatīt robežās no 2 luksiem līdz 1000 luksiem.

### Norāde:

Vēlamo krēslas sliekšņa vērtību var saglabāt arī ar tālvadības pulti.

Pēc tam Jūs varat veikt vairākus iestatījumus tieši sensorā vai ar tālvadības pulti (skat. nodaļu Tālvadības pults).

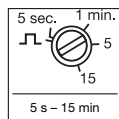

**Laika iestatīšana** (Izslēgšanas aizture) Ⓜ  
(Rūpnīcas iestatījums: apm. 10 s)

Pieslēgtā patērētāja vēlamo degšanas ilgumu iespējams bez pakāpēm iestatīt robežās no apm. 5 s līdz maks. 15 min.

### Impulsa režīms:

Ja Jūs iestatāt regulatoru uz "J", ierīce ir impulsa režīmā, t.i., izdeja tiek ieslēgta uz apm. 2 s (piem., kāpņtelpas automātiskajai gaismai). Pēc tam sensors aptuveni 8 s nereaģē uz kustību.

**Sniedzamības iestatīšana** Ⓜ  
Rūpnīcas iestatījums: maks.

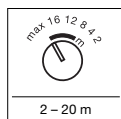

Pagriežama regul. iestatīšana	Montāžas augstums			
	1,8 m	2,5 m	3 m	5 m
2	2 m	2 m	3 m	4 m
4	4 m	4 m	7 m	12 m
8	8 m	7 m	12 m	>20 m
12	13 m	12 m	>20 m	>20 m
16	19 m	16 m	>20 m	- 1)
<b>maks.</b>	>20 m	>20 m	- 1)	- 1)

1) Nav ieteicams, ierobežota uztvere

Sniedzamība ir iestatāma 3 savstarpēji neatkarīgos virzienos ar 3 pagriežamiem regulatoriem (katrs 100°). Tabula parāda sniedzamību pie dažādiem montāžas augstumiem un tangenciāla iešanas virziena. Rādījumi attiecas uz līdzenu teritoriju un 20° C temperatūru.

### Nosegfolijas Ⓜ

Ja 3 sensoru iestatīšana ir nepietiekama, papildu var izmantot nosegfolijas (C), (D), (E), lai vēl ierobežotu uztveres zonu (skat. att.) Nosegfolijas (A) + (B) zem sensora samazina nelielu dzīvnieku atpazīšanu. Tādējādi, protams, tiek zaudēta šīs lēcas uztvertspēja, jo īpaši aizsardzība pret paiešanu apakšā.

**Norāde!** Izmantojot nosegfoliju (A), netiek nodrošināta tālvadības pults darbība (nemiet vērā Ⓜ att.).

**Padoms!** Uzlejiet uz lēcas mazliet ūdens ar tīrīšanas līdzekli un tad uzlieciet nosegfoliju. Tā folija nepieļirp uzreiz un Jūs varat ērti veikt sīkāku iestatīšanu. Pēc tīrīšanas līdzekļa nožūšanas, folija paliek savā vietā.

## Tālvadības pults RC9 funkcijas

### Princips

Klātbūtnes kontroles tālvadība RC9 atvieglo lielauguma apgaismes ierīču instalēšanu, jo pirmā instalēšanas vairs nav jāiestata katrs gaismeklis/katrs sensors. Izmantojot tālvadības pulti,

var iestatīt jebkādu lampu/sensoru daudzumu. eNET taustiņiem nav sensIQ S paredzētās funkcijas.

### Funkcijas:



#### 1 Gaišuma iestatīšana

Vēlamo reakcijas sliekšni iespējams iestatīt, nospiežot taustiņu.



2 Dienasgaismas režīms (atkarībā no apgaismojuma -1000 luksi)



3 Nakts režīms (2 luksi)



4 Krēslas sliekšņa iestatīšana ar saglabāšanas taustiņa/Teach režīma palīdzību.

Nospiediet šo taustiņu tajos gaismas apstākļos, kādos sensoram turpmāk jāreaģē uz kustību. Tiek saglabāta aktuālā vērtība.



#### 5 Laika iestatīšana

Izvēlēto degšanas ilgumu pēc pēdējās kustības, nospiežot taustiņu, var iestatīt uz 10 s, 1 min, 5 min, 15 min.



6 Individuālā gaismekļa degšanas ilguma iestatīšana. Katra taustiņa nospiešana aktuālo laika iestatījumu palielina par 1 minūti (maks. 15 min).



7 Nospiežot taustiņu sensora režīmā, gaismeklis tiek ieslēgts uz 4 stundām (ilgstoši iedegas statusa LED). Nospiežot taustiņu 4 h IESL. (ON) režīmā, gaismeklis tiek izslēgts uz 4 stundām (ilgstoši iedegas statusa LED). 4 stundu režīms tiek pamests pēc laika beigām. Reset taustiņa nospiešanas vai 4 h IZSL. (OFF) režīmā, nospiežot 4 h taustiņu.



#### 8 Instalēšanas režīms (Testa režīms)

Instalēšanas režīmā kalpo funkcionalitātes, kā arī uztveres zonas pārbaudei. Neatkarīgi no apgaismojuma, gaismeklis kustības gadījumā ieslēgsies uz 5 sekundām. Par kustību ziņo statusa LED.

Instalēšanas režīmā ir priekšrocība attiecībā uz visiem citiem iestatījumiem. Instalēšanas režīms pēc 10 min tiek automātiski izslēgts.

Pēc Reset taustiņa piespiešanas instalēšanas režīms tiek izslēgts nekavējoties.

Uzmanību! Teach un instalēšanas režīms nav iespējams izmantot vienlaicīgi.



#### 9 Atiestate

Visu gaismekļa iestatījumu atcelšana līdz manuāli iestatītajam vērtībām, t.i., rūpnīcas iestatījumiem.

## Piederumi (pēc izvēles)

Smart Remote EAN 4007841 009151

- Aizvieto tālvadības pulti RC9

- Vadība ar viedtālruni vai planšeti

- Lejuplādējiet atbilstošo lietotni un savienojiet ar Bluetooth

- Sensora atpazīšana un parametru nolasišana

Detalizēti apraksti katras pults lietošanas pamācībā.

## Darbības traucējumi

Traucējums	Cēlonis	Risinājums
Sensors bez sprieguma	<ul style="list-style-type: none"> <li>■ bojāts drošinātājs, nav ieslēgts, bojāts vads</li> <li>■ īssavienojums</li> </ul>	<ul style="list-style-type: none"> <li>■ jauns drošinātājs, ieslēdziet tīkla slēdzi, pārbaudiet vadu ar sprieguma testerī</li> <li>■ pārbaudiet pieslēgumus</li> </ul>
Sensors neieslēdzas	<ul style="list-style-type: none"> <li>■ dienas gaismas režīmā, krāsas sliekšnis iestatīts nakts režīmā</li> <li>■ izdegusi spuldze</li> <li>■ IZSLĒGTS tīkla slēdzis</li> <li>■ bojāts drošinātājs</li> <li>■ nav mērķtieciģi iestatīts uzveres lauks</li> </ul>	<ul style="list-style-type: none"> <li>■ iestatiet no jauna</li> <li>■ nomainiet kvēlspuldzi</li> <li>■ ieslēdziet</li> <li>■ jauns drošinātājs, pēc vajadzības pārbaudiet pieslēgumu</li> <li>■ justējiet atkārtoti</li> </ul>
Sensors neieslēdzas	<ul style="list-style-type: none"> <li>■ nepārtraukta kustība uztveres laukā</li> <li>■ kāds cits gaismas avots atrodas uztveres laukā un temperatūras izmaiņu dēļ ieslēdz gaismeklis</li> <li>■ pieslēgts gaismeklis ir ilgstošā apgaismojuma režīmā (deg LED)</li> </ul>	<ul style="list-style-type: none"> <li>■ pārbaudiet lauku un pēc nepieciešamības atkārtoti justējiet, t.i., nosedziet</li> <li>■ izmainiet lauku, t.i., nosedziet</li> <li>■ izslēdziet ilgstošā apgaismojuma režīmu</li> </ul>
Sensors pastāvīgi ieslēdzas un izslēdzas.	<ul style="list-style-type: none"> <li>■ pieslēgts gaismeklis atrodas uztveres laukā</li> <li>■ uztveres laukā pārvietojas dzīvnieki</li> </ul>	<ul style="list-style-type: none"> <li>■ izmainiet diapazonu jeb nosedziet sensoru, palieliniet atstatumu</li> <li>■ uzstādiet diapazonu, t.i., nosedziet</li> </ul>
Sensorlampa ieslēdzas, kad tai nebūtu jāieslēdzas	<ul style="list-style-type: none"> <li>■ Vējš uztveres laukā kustina kokus un krūmus</li> <li>■ uz ielas esošo automašīnu uztveršana</li> <li>■ uz lēcas krīt tieši saules stari</li> <li>■ laika apstākļu izraisītas straujas temperatūras izmaiņas (vējš, lietus, sniegš), vai arī gaisa plūsma no ventilatoriem, atvērtiem logiem</li> </ul>	<ul style="list-style-type: none"> <li>■ izmainiet lauku</li> <li>■ izmainiet lauku</li> <li>■ uzmontējiet sensoru aizsargāti, vai arī mainiet uztveres lauku</li> <li>■ izmainiet uztveres lauku, mainiet uzstādīšanas vietu</li> </ul>
Sensora sniedzamības izmaiņas	<ul style="list-style-type: none"> <li>■ citas apkārtējās vides temperatūras</li> </ul>	<ul style="list-style-type: none"> <li>■ piemērojiet sniedzamību ar sniedzamības regulatoru ⑩, vajadzības gadījumā, izmantojiet noseģolijas ⑪</li> </ul>

## Lietošana/kopšana

Infrasarkano staru sensors ir piemērots gaismas automātiskai ieslēgšanai. Ierīce nav piemērota speciālam pretlietaušanās signalizācijām, jo tā nav aprīkota ar priekšrakstos noteikto aizsardzību pret apzinātu bojāšanu. Laika apstākļi var ietekmēt kustības sensora

darbību. Stipru vēja brāzmu, sniega, lietus un krupas dēļ sensors var patvaģīgi ieslēgties, jo tas nevar atšķirt pēkšņas temperatūras svārstības no siltuma avota. Ja uztveršanas lēca ir netīra, noslaukiet to ar mitru drānu (nelietojot tīrīšanas līdzekļus).

## Utilizācija

Elektroierīces, piederumi un iepakojumi jānodod dabai draudzīgai atkārtotai pārstrādei.



Nemetiet elektroierīces parastajos atkritumos!

### Tikai ES valstīm:

Atbilstoši Eiropas vadlīnijām par vecām elektroierīcēm un elektroniskām ierīcēm, un to lietojumam nacionālās tiesībās, nefunkcionējošas elektroierīces jāsavāc atsevišķi un tās jānodod dabai draudzīgai atkārtotai pārstrādei.

## Ražotāja garantija

Kā pircējam Jums attiecībā pret pārdevēju ir spēkā likumā paredzētās garantijas tiesības. Mūsu garantijas saistības nesamazina un neierobežo šīs tiesības, ciktāl tādas pastāv Jūsu valstī. Mēs piešķiram 5 gadu garantiju nevainojamām Jūsu STEINEL profesionālā sensorikas produkta īpašībām un darbībai. Mēs garantējam, ka šim produktam nav materiāla, ražošanas un konstrukcijas defektu. Mēs garantējam visu elektronisko būvdaļu un kabelu ekspluatācijas drošumu, kā arī visu izmantoto materiālu un to virsmu nevainojamību.

### Sūdzību iesniegšana

Ja vēlaties reklamēt Jūsu iegādāto produktu, lūdzu, nosūtiet to pilnā komplektācijā, apmaksājot pasta izdevumus, pievienojot oriģinālo čeku, kā arī norādot pirkuma datumu un produkta apzīmējumu. Jūsu pārdevējam vai tieši mums: **Ambergs SIA, Brīvības gatve 195-16, LV-1039 Rīga**. Tādēļ mēs iesakām rūpīgi saglabāt pirkuma čeku līdz garantijas laika beigām. STEINEL nenes atbildību par transporta bojājumiem un atpakaļ sūtīšanas riskiem.

Informāciju par garantijas pieteikumu Jūs atradīsiet mūsu mājas lapā [www.steinel-professional.de/garantie](http://www.steinel-professional.de/garantie)

Ja Jums ir garantijas gadījums vai Jums ir jautājumi par Jūsu iegādāto produktu, Jūs jebkurā laikā varat vērsties servisa dienestā: **00371 29460997**.

**5 GADU**  
RAŽOTĀJA  
GARANTĪJA



## RU Инструкция по монтажу

### Уважаемый покупатель!

Благодарим Вас за доверие, которое Вы нам оказали, купив новый инфракрасный сенсор марки STEINEL. Вы приобрели путеводное изделие высокого качества, изготовленное, испытанное и упакованное с большим вниманием.

### Принцип действия

Прибор оснащен пиросенсорами, которые регистрируют невидимое теплоизлучение движущихся объектов (людей, животных и т.д.). Регистрируемое таким образом теплоизлучение преобразуется электронным устройством в сигнал, который

Перед началом монтажа данного изделия, просим Вас внимательно ознакомиться с инструкцией по монтажу. Ведь только соблюдение инструкции по монтажу и пуску в эксплуатацию гарантирует продолжительность, надежную и безотказную работу изделия. Желаем приятной эксплуатации инфракрасного сенсора.

вызывает включение потребителя (например, лампы). Если на пути имеются препятствия, например, стены или оконные стекла, то регистрация теплоизлучения не происходит, а следовательно не производится включение светильника.

### ⚠️ Указания по технике безопасности

- При проведении монтажа подключаемый электропровод должен быть обесточен. Поэтому, в первую очередь, следует отключить подачу тока и проверить отсутствие напряжения с помощью индикатора напряжения.
- Монтажные работы по подключению сенсора относятся к категории работ с сетевым напряжением. Поэтому, при монтаже све-

тильников, следует соблюдать указания и условия, указанные в инструкции по подключению. (DE-VDE 0100, AT-OVE/ÖNORM E 8001-1, CH-SEV 1000)

- Использовать только оригинальные запасные части.
- Ремонт может выполняться только в специализированных мастерских.

### Указания по установке

Место, в котором производится монтаж, должно быть удалено от другого светильника на расстояние, составляющее не менее, чем 50 см, чтобы предотвратить ошибочное включение системы в результате отдачи тепла. Чтобы добиться оптимальной регистрации, сенсор должен устанавливаться по касательной к направлению движения.

При повреждениях уплотнительной резины необходимо уплотнить отверстия для проведения кабеля при помощи двухмембранного патрубку M 16 или M 20.

В корпусе намечено отверстие для конденсата ⑤. При настенном монтаже оно может быть открыто.

При последующем изменении прокладки кабелей необходимо обновить кронштейн ⑥.

Для монтажа на внешние углы в комплект входит угловой кронштейн.

Сетевой провод состоит из трех жильного кабеля (Ø провода макс. 9 мм).

**L** = фаза (обычно черного, коричневого или серого цвета)

**N** = нулевой провод

**PE** = провод заземления ⊕

### Описание прибора

- 1 Адаптер для открытой проводки
- 2 Уплотнитель
- 3 Закрывающая пленка
- 4 Корпус линзы
- 5 Отверстие для конденсата
- 6 Кронштейн/сенсорный блок
- 7 Угловой кронштейн
- 8 Штекерные клеммы

- 9 Стопорный винт
- 10 Установка сумеречного порога
- 11 Регулятор времени включения
- 12 Установка дальности действия
- 13 Сетевое подключение питающего провода скрытой проводкой
- 14 Сетевое подключение питающего провода открытой проводкой

## Примеры подключения

- I Светильник без нулевого провода
  - II Светильник с нулевым проводом
  - III Подключение через переключатель на несколько направлений для ручного и автоматического режима
  - IV Подключение через переключатель включения и выключения лампы для режима постоянного освещения и автоматического режима
- Положение I: автоматический режим  
Положение II: ручной режим  
постоянного освещения
- Внимание:** выключение светильника невозможно, можно лишь переключать с режима I в режим II.
- a) Потребитель, освещение макс. 2000 Вт (см. "Технические данные")
  - b) Соединительные зажимы сенсора
  - c) Выключатель внутри дома
  - d) Переключатель на несколько направлений внутри дома, ручной, автоматический режим
  - e) Переключатель включения и выключения лампы с нескольких мест внутри дома, автоматический режим, режим постоянного освещения

## Технические данные

Габаритные размеры (В × Ш × Г): 74 × 114 × 128 мм

Мощность:	Нагрузка ламп накаливания/галогенных ламп	2000 Вт
	Люминесцентные лампы ЭПП	1500 Вт
	Люминесцентные лампы, некомпенсированные	1000 ВА
	Люминесцентные лампы, прод. компенсация	700 ВА
	Люминесцентные лампы с параллельной компенсацией	1000 ВА
	Низковольтные галогенные лампы	1000 ВА
	СИД < 2 Вт	100 Вт
	2 Вт < СИД < 8 Вт	300 Вт
	СИД > 8 Вт	600 Вт
	Емкостная нагрузка	176 мкФ

Сетевое подключение:	100 – 240 В AC, 50/60 Гц
Минимальная нагрузка:	3 Вт
Угол обнаружения:	300° с углом раствора 180°, а также функцией защиты от подкрадывания и контролем обратного поля. Возможно поэлементное исключение регистрации
Дальность действия:	может регулироваться с помощью поворотных регуляторов в 3 направлениях независимо друг от друга, (2 – 20 с, с терм. стабилизацией)
Сенсорика:	4 сенсора, 6 уровней регистрации для дальней зоны и 5 для защиты от подкрадывания, 1360 зон переключения
Продолжительность включения:	5 сек. – 15 мин., импульсный режим
Установка сумеречного порога:	2 – 1000 лк
Постоянный свет:	переключаемый (4 ч) / (только посредством дистанционного управления)
Постоянный свет выкл.:	переключаемый (4 ч) / (только посредством дистанционного управления)
Вид защиты:	IP54 благодаря 2К-технологии

## Функции на приборе

После подключения проводов к сети и закрытия прибора светильник можно запускать в эксплуатацию. Сенсор сначала выполняет период измерения (40 - 50 сек.) (СИД мигает с секундным тактом)

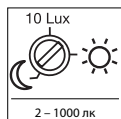

**Установка сумеречного включения (порог реагирования) ⑩**  
(заводская установка: режим дневного освещения 1000 лк)

Требуемый порог реагирования сенсора можно установить в диапазоне от 2 лк до 1000 лк.

### Указание:

Необходимое значение сумеречного включения может быть сохранено также при дистанционном управлении.

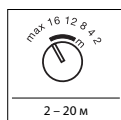

**Установка дальности действия ⑫**  
(заводская настройка: макс. радиус действия)

Радиус действия можно устанавливать с помощью 3 поворотных регуляторов в 3 направлениях (по 100° независимо друг от друга. Таблица показывает радиусы действия при различных монтажных высотах и направлениях движения по касательной. Значения действительны при ровной местности и температуре 20° С.

### Закрывающие пленки ③

Если независимой регулировки 3 сенсоров не достаточно, то к тому же для дальнейшего ограничения диапазона охвата могут использоваться закрывающие пленки (C), (D), (E) (см. рис.). Закрывающие пленки (A) + (B) под сенсором существенно уменьшают регистрацию мелких животных. Таким образом, конечно, не происходит регистрации через эти линзы, и в частности защиты от подкрадывания.

**Указание:** при использовании закрывающей пленки (A) не гарантируется работа дистанционного управления (обратите внимание на рис. ③).

**Совет:** нанести на линзу немного воды с чистящим средством и затем надеть закрывающую пленку. Так пленка приклеится не сразу и можно будет удобно произвести точную регулировку. После высыхания чистящего средства пленка приклеится.

Затем некоторые регулировки можно выполнить непосредственно на сенсоре или посредством дистанционного управления (см. главу Дистанционное управление).



**Регулировка времени (продолжительность включения) ⑪**  
(Заводская настройка: прим. 10 сек.)

Необходимое время освещения подключенного потребителя может быть установлено в диапазоне между 5 сек. до макс. 15 мин.

### Импульсный режим:

При регуляторе, установленном на "Л", прибор находится в импульсном режиме, т.е. выход включается на прим. 2 сек. (например, для автомата на лестничной клетке). Затем сенсор прим. 8 сек. не реагирует на движение.

Регулировка	Монтажная высота			Стандарт	
	1,8 м	2,5 м	3 м	3 м	5 м
Поворотный регулятор	2	2 м	2 м	3 м	4 м
	4	4 м	4 м	7 м	12 м
	8	8 м	7 м	12 м	>20 м
	12	13 м	12 м	>20 м	>20 м
	16	19 м	16 м	>20 м	- ①)
	макс.	>20 м	>20 м	- ①)	- ①)

1) Не рекомендуется, ограниченная регистрация

## Функции дистанционного управления RC9

### Принцип действия

Дистанционное управление к RC9 значительно упрощает монтаж обширного осветительного оборудования, поскольку теперь не требуется настраивать каждый светильник/каждый сен-

сор до монтажа. С помощью дистанционного управления можно управлять любым количеством светильников/сенсоров. Кнопки eNET не имеют функции для sensIQ S.

### Эксплуатация:



#### 1 Регулировка яркости

Желаемый порог срабатывания можно установить нажатием кнопки.



2 Режим дневного освещения (независимо от яркости - 1000 лк)



3 Ночной режим (2 лк)



4 Установка сумеречного порога с помощью кнопки запоминания/режима обучения.

При желаемых условиях освещения, при которых сенсор в будущем должен реагировать на движение, следует нажать эту кнопку. Сохраняется текущее значение.



#### 5 Время включения лампы

Необходимое время включения света после последней регистрации движения можно установить нажатием кнопок на 10 сек., 1 мин., 5 мин. и 15 мин.



6 Установка времени включения света по индивидуальным потребностям. Каждое нажатие кнопки увеличивает текущую длительность включения на 1 минуту (макс. 15 мин.).



7 При нажатии кнопки в сенсорном режиме светильник включается на 4 часа (светодиод состояния горит постоянно). При нажатии кнопки в 4-часовом режиме включения светильник включается на 4 часа



#### 8 Режим установки (режим тестирования)

Режим установки служит для проверки работы, а также диапазона охвата. Независимо от освещенности светильник включается на 5 секунд. О движении сигнализирует светодиод состояния.

Режим установки имеет приоритет над всеми остальными настройками. Через 10 мин. режим установки автоматически выключается.

После нажатия кнопки Сброс происходит немедленный выход из режима установки.

Внимание: режим обучения и режим установки одновременно использоваться не могут.



#### 9 Сброс

Сброс всех установок на установленные вручную на светильнике значения или на заводские настройки.

## Комплектуемые (дополнительно)

### Smart Remote EAN 4007841 009151

- Заменяет дистанционное управление RC9
- Управление со смартфона или планшета
- Загрузить подходящее приложение и установить соединение по Bluetooth
- Распознавание сенсора и считывание параметров

Подробные описания в руководствах по эксплуатации соответствующих пультов дистанционного управления.

## Неполадки при эксплуатации

Неполадка	Причина	Устранение
На сенсоре нет напряжения	<ul style="list-style-type: none"> <li>■ Дефект предохранителя, не включен, неисправность провода</li> <li>■ Короткое замыкание</li> </ul>	<ul style="list-style-type: none"> <li>■ Заменить предохранитель, включить сетевой выключатель, проверить провод индикатором напряжения</li> <li>■ Проверить соединения</li> </ul>
Сенсор не включается	<ul style="list-style-type: none"> <li>■ При дневном режиме, установка сумеречного порога установлена в ночной режим</li> <li>■ Дефект лампы накаливания</li> <li>■ Выключен сетевой выключатель</li> <li>■ Дефект предохранителя</li> <li>■ Неправильно установлена зона обнаружения</li> </ul>	<ul style="list-style-type: none"> <li>■ Отрегулировать заново</li> <li>■ Заменить лампу накаливания</li> <li>■ Включить</li> <li>■ Поставить новый предохранитель, при необходимости, проверить соединение</li> <li>■ Произвести новую регулировку</li> </ul>
Сенсор не выключается	<ul style="list-style-type: none"> <li>■ Постоянное движение в зоне обнаружения</li> <li>■ В зоне обнаружения находится включенный светильник, постоянно включается вновь в результате изменения температуры</li> <li>■ Включенная лампа находится в режиме постоянного освещения (СИД вкл.)</li> </ul>	<ul style="list-style-type: none"> <li>■ Проверить зону и, при необходимости, произвести новую регулировку или установку заслонок</li> <li>■ Изменить зону обнаружения или положение заслонок</li> <li>■ Деактивировать режим постоянного освещения</li> </ul>
Сенсор постоянно переключается	<ul style="list-style-type: none"> <li>■ В зоне обнаружения находится включенный светильник</li> <li>■ В зоне обнаружения находятся животные</li> </ul>	<ul style="list-style-type: none"> <li>■ Изменить зону обнаружения или положение заслонок, увеличить расстояние до сенсора</li> <li>■ Оградить зону или изменить положение заслонок</li> </ul>
Нежелательное включение сенсора	<ul style="list-style-type: none"> <li>■ В зоне движения происходит движение деревьев и кустов</li> <li>■ Включается в результате движения автомашин на дороге</li> <li>■ Солнечные лучи светят на линзу</li> <li>■ В результате неожиданного перепада температур при изменении погоды (ветер, дождь, снег) или потока воздуха от вентиляторов, из открытых окон</li> </ul>	<ul style="list-style-type: none"> <li>■ Изменить зону</li> <li>■ Изменить зону</li> <li>■ Заградить светильник или изменить зону</li> <li>■ Изменить зону обнаружения, произвести монтаж светильника на новом месте</li> </ul>
Изменение радиуса действия сенсора	<ul style="list-style-type: none"> <li>■ Изменение температуры окружающей среды</li> </ul>	<ul style="list-style-type: none"> <li>■ Скорректировать радиус действия посредством регулятора радиуса действия , при необходимости использовать закрывающие пленки </li> </ul>

## Эксплуатация/уход

Инфракрасный сенсор предназначается для автоматического включения освещения. Изделие не предназначено для применения в качестве охранной сигнализации, т.к. не имеет требуемой гарантии исключения саботажа. Погодные условия могут влиять на работу датчика движения. При сильных порывах ветра,

метели, дожде, граде может произойти ошибочное включение, поскольку датчик движения не способен отличать резкое изменение температуры от источника тепла. Загрязнения на регистрирующей линзе можно удалять влажным сукном (не используя моющие средства).

## Утилизация

Электроприборы, комплектующие и упаковку следует направлять на экологичную вторичную переработку.



Не выбрасывать электроприборы в бытовые отходы!

### Только для стран ЕС:

Согласно действующей Европейской директиве по отработанному электрическому и электронному оборудованию и ее реализации в национальных законодательствах отработанные электроприборы должны собираться отдельно и направляться на экологичную вторичную переработку.

## Гарантия производителя

Вы, как покупатель, имеете предусмотренные законом права в отношении продавца. Если такие права существуют в вашей стране, то наша гарантия не сокращает и не ограничивает их. Мы предоставляем Вам 5-летнюю гарантию на безупречные характеристики и надлежащую работу вашего сенсорного изделия STEINEL Professional. Мы гарантируем, что это изделие не имеет дефектов материала, конструкции и производственного брака. Мы гарантируем работоспособность всех электронных конструктивных элементов и кабелей, а также отсутствие дефектов во всех использованных материалах и на их поверхности.

### Предъявление требований

Если Вы хотите заявить рекламацию по вашему изделию, отправьте изделие в собранном и упакованном виде вместе с приложенным кассовым чеком или квитанцией с датой продажи и указанием наименования изделия вашему дилеру или непосредственно нам по адресу: **REAL.Electro, 109029, Москва, ул. Средняя Калитниковская, д. 26/27**. Поэтому мы рекомендуем вам сохранить кассовый чек или квитанцию о продаже до истечения гарантийного срока. Компания STEINEL не несет риски и расходы на транспортировку в рамках возврата изделия.

Информацию о том, как заявить о гарантийном случае, вы найдете на нашей домашней странице [www.steinel-rusland.ru](http://www.steinel-rusland.ru)

Если у вас наступил гарантийный случай или имеются вопросы по вашему изделию, вы можете в любое время позвонить в Службу технической поддержки по телефону **+7(495) 230 31 32**.

**5 ЛЕТ**  
ГАРАНТИИ  
производителя

## ВГ Инструкция за монтаж

### Уважаеми клиенти,

благодарим за доверието, което ни гласувахте с покупката на новия ви инфрачервен сензор STEINEL. Вие избрахте висококачествен продукт, произведен, изпитан и опакован с най-голямо старание.

Моля запознайте се с тези инструкции преди монтажа. Дълга, надеждна и безпроблемна работа може да бъде гарантирана само при правилен монтаж и пускане в експлоатация. Желаем ви много радост с новия ви инфрачервен сензор.

### Принцип на действие

Уредът е оборудван с пироелектрични сензори, които засичат невидимата топлина, излъчвана от движещи се тела (хора, животни и т.н.). Така отчетеното топлинно излъчване се преобразува електронно, свързаният потреби-

тел (напр. лампа) се включва. През препятствия, като например стени или прозорци, топлинното излъчване не се засича, съответно не следва включване.

### ⚠ Указание за безопасност

- При монтаж електрическата система трябва да е без напрежение. Първо спрете електрическият ток, след което проверете системата с уред за проверка на напрежението.
- Монтажът на сензора изисква работа с електричество. Затова трябва да се извърши професионално, според съответните държавни

- предписания и изисквания. (DE-VDE 0100, AT-ÖVE/ÖNORM E 8001-1, CH-SEV 1000)
- Използвайте само оригинални резервни части!
- Ремонтите трябва да се извършват само от специализирани сервиси.

### Монтаж

Мястото на монтаж трябва да бъде избрано на разстояние поне 50 см от други лампи, защото топлината им би могла да доведе до включване на системата.

За постигане на оптимално засичане, сензорът трябва да е монтират тангенциално по посоката на ходене.

За монтаж на външни ъгли в комплекта е включен ъглов държач.

Кабелът съдържа 3 проводника (макс. Ø 9 мм):

- L** = фаза (обикновено черен, кафяв или сив)
- N** = нула
- PE** = Заземяващ проводник Ⓛ

При повреда на гумените уплътнения, отворите за кабелите трябва да бъдат запечатани със скоби с двойна мембрана М 16 съответно М 20.

В корпуса е отбелязан отвор за кондензация ⑤. При монтаж на стена той може да бъде отворен.

При следваща промяна на местата/каналите на кабелите стойката за стена ④ трябва да се смени.

### Описание на устройството

- ① Адаптер при монтаж с открити кабели
- ② Уплътнител
- ③ Покриващо фолио
- ④ Корпус на обектива
- ⑤ Отвор за кондензация
- ⑥ Стойка за стена/сензор
- ⑦ Стенен ъглов държач

- ⑥ Клеми
- ⑨ Осигурителен винт
- ⑩ Настройка на светлочувствителността
- ⑪ Настройка на времето
- ⑫ Настройка на обхвата
- Свързване към мрежата със скрити кабели
- Свързване към мрежата с открити кабели

### Примери за свързване

- I Лампа без нула
  - II Лампа с нула
  - III Свързване със сериен прекъсвач за ръчен и автоматичен режим
  - IV Свързване с девиаторен ключ за режим постоянно светлина и автоматичен режим
- Позиция I: автоматичен режим  
Позиция II: ръчен режим  
Постоянна светлина
- Внимание:** Не е възможно изключване на съоръжението, само избор между позиция I и позиция II.
- a) Потребител, осветление макс. 2000 W (виж технически данни)
  - b) Клеми на сензора
  - c) Вътрешен прекъсвач
  - d) Вътрешен сериен прекъсвач, ръчен, автоматичен
  - e) Вътрешен девиаторен ключ, автоматичен, постоянна светлина

### Технически данни

Размери (В × Ш × Д):	74 × 114 × 128 мм	
Мощност:	Товар конвенционални/халогенни лампи	2000 W
	Ел. баласт луминисцентни лампи	1500 W
	Луминисцентни лампи, некомпенсирани	1000 VA
	Луминисцентни лампи, последов. компенсирани	700 VA
	Луминисцентни лампи, парал. компенсирани	1000 VA
	Нисковолтови халогенни лампи	1000 VA
	LED < 2 W	100 W
2 W < LED < 8 W	300 W	
LED > 8 W	600 W	
Капацитивен товар	176 µF	
Захранване:	100 – 240 V AC 50/60 Hz	
Минимален товар:	3 W	
Ъгъл на отчитане:	300° с 180° ъгъл на разтвор, както и защита за пролазване под обхвата и контрол на задната част. Възможно е изключване на засичането в отделни сегменти	
Обхват:	може да се настройва в 3 посоки, независимо, с помощта на въртящ се регулатор, (2 – 20 м, температурно стабилизиране)	
Сензорна част:	4 сензора, 6 нива на отчитане за далечни зони и 5 за защита за пролазване под обхвата, 1360 контактни зони	
Настройка на времето:	5 сек. – 15 мин., функция импулс	
Настройка на светлочувствителността:	2 – 1000 лукса	
Постоянно осветление:	включваемо за 4 часа / (само с дистанционно управление)	
Постоянно изключване:	включваемо за 4 часа / (само с дистанционно управление)	
Вид защита:	IP54 с технология 2K	

## Функции на уреда

След като свързането към мрежата е осъществено и уредът е затворен, системата може да бъде пусната в експлоатация. Сензорът преминава калибрираща фаза (40 – 50 сек. - LED мига всяка секунда).



**Настройка на светлочувствителността (праг на задействане) ⑩**  
(Заводска настройка: дневен режим 1000 лукса)

Желаният праг на задействане на сензора може да бъде регулиран от около 2 до 1000 лукса.

### Сведения:

Желаната степен на затъмнение може да се запамети и посредством дистанционното управление.

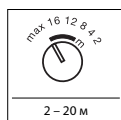

**Настройка на обхвата ⑫**  
(Заводска настройка: макс. обхват)

Обхватът може да бъде настроен с помощта на 3 въртящи се регулатора в 3 посоки (съответно по 100°) независимо един от друг. Таблицата показва обхвата при различна височина на монтаж и посока на движение по тангентата. Стойностите са валидни за равен терен и температура 20° C.

### Покриващо фолио ③

Ако независимата настройка на трите сензора не е достатъчна, покриващите фолиа (C), (D), (E) могат да бъдат използвани за допълнително ограничение на обхвата (виж картинката). Фолиа (A) + (B) под сензора намаляват драстично засичането на малки животни. По този начин естествено се блокира засичането през тези обективи, най-вече се губи защитата срещу пролазване под датчика.

**Съвет:** При използване на фолио (A) не може да се гарантира функционалността на дистанционното управление (виж картинка ③).

**Съвет:** Сложете малко вода с миеш препарат върху обектива и след това поставете покриващото фолио. Така фолиото няма веднага да се залепи и ще можете удобно да го наместите. След изсъхване на почистващия препарат фолиото се залепва стабилно.

След това могат да се правят различни настройки директно на сензора или чрез дистанционното управление (виж раздел дистанционно управление).



**Настройка на времето за изключване ⑪**  
(Заводска настройка: около 10 сек.)

Желаната продължителност на светене на свързания потребител може да се регулира безопасно от около 5 сек. до макс. 15 мин.

### Импулсен режим:

Когато поставите регулатора на "L" уредът се намира в импулсен режим, това означава че изходът се включва за около 2 секунди (напр. за стълбищен автомат в сграда). След това за около 8 секунди сензорът не реагира на движение.

Показание на регулатора	Височина на монтаж		Стандарт	
	1,8 м	2,5 м	3 м	5 м
2	2 м	2 м	3 м	4 м
4	4 м	4 м	7 м	12 м
8	8 м	7 м	12 м	>20 м
12	13 м	12 м	>20 м	>20 м
16	19 м	16 м	>20 м	- 1)
макс	>20 м	>20 м	- 1)	- 1)

1) Не се препоръчва, ограничено засичане

## Функции дистанционно управление RC9

### Принцип на действие

Дистанционното управление RC9 улеснява инсталацията на по-големи осветителни системи. С него вече не е необходимо всяка лампа/всеки сензор да бъде отделно регулиран/а преди

монтажа. С дистанционното управление могат да бъдат контролирани произволен брой лампи/сензори. Бутоните eNET нямат никакви функции за sensIQ S.

### Функции:



#### 1 Настройка на осветеността

Желаният праг на задействане може да бъде регулиран с натискане на бутон.



#### 2 Дневен режим (независимо от осветеността 1000 лукса)



#### 3 Нощен режим (2 лукса)



#### 4 Настройка на осветеността с бутон за запаметяване/обучителен режим.

Когато околната светлина достигне ниво, на което желаете сензорът да включва при засечено движение, този бутон трябва да се натисне. Актуалната стойност се запаметява.



#### 5 Настройка на времето

Посредством натискане на бутоните желаната продължителност на осветяване, след последното засечено движение, може да се настрои на 10 сек., 1 мин., 5 мин., 15 мин.



#### 6 Настройка на продължителността на осветяване за индивидуално избрано време. Всяко натискане на бутон увеличава актуалния времеви интервал с 1 минута (макс. 15 мин.).



#### 7 При натискане на бутон в сензорен режим лампата се включва за 4 часа (LED свети постоянно). При натискане на бутон в 4-часов работен режим лампата се изключва за 4 часа (LED свети постоянно). 4-часовият режим приключва след изтичане на



#### 8 Режим пускане в експлоатация (тестов режим)

Режимът пускане в експлоатация служи за проверка на функционалността, както и на обхвата. Независимо от осветеността, при движение лампата се включва за 5 сек. Движение се сигнализира посредством LED за състоянието.

Режимът пускане в експлоатация е с предимство пред всички останали настройки. След 10 мин. режимът за пускане в експлоатация автоматично приключва.

След натискане на Reset режимът пускане в експлоатация веднага приключва.

Внимание: режимите за обучение и пускане в експлоатация не могат да бъдат използвани едновременно.



#### 9 Рестарт

Връща всички настройки на ръчно избраните на лампата стойности или на заводски настройки.

## Принадлежности (опция)

### Smart Remote EAN 4007841 009151

- Замена дистанционното управление RC9
- Управление със смартфон или таблет
- Свалете съответното приложение и се свържете през Bluetooth
- Разпознаване на сензора и разчитане на параметрите

Детайлни описания в упътванията на съответните дистанционни управления.

## Проблеми при експлоатация

Проблем	Причина	Решение
Сензорът е без напрежение	<ul style="list-style-type: none"> <li>■ Дефектен предпазител, не е включен, прекъснат кабел</li> <li>■ Късо съединение</li> </ul>	<ul style="list-style-type: none"> <li>■ Нов предпазител, да се включи, проводниците да се проверят с уред за напрежение</li> <li>■ Да се проверят връзките</li> </ul>
Сензорът не се включва	<ul style="list-style-type: none"> <li>■ При дневен режим, настройката на светлочувствителността е на нощен режим</li> <li>■ Осветителното тяло е дефектно</li> <li>■ Прекъсвачът е изключен</li> <li>■ Предпазител дефектен</li> <li>■ Обхватът не е настроен целево</li> </ul>	<ul style="list-style-type: none"> <li>■ Настройката да се направи наново</li> <li>■ Осветителното тяло да се замени</li> <li>■ да се включи</li> <li>■ Нов предпазител, евентуално да се провери връзката</li> <li>■ да се регулира отново</li> </ul>
Сензорът не се изключва	<ul style="list-style-type: none"> <li>■ Продължително движение в обхвата</li> <li>■ включена лампа се намира в обхвата, температурната разлика я включва отново</li> <li>■ включена лампа е в режим постоянна светлина (LED включен)</li> </ul>	<ul style="list-style-type: none"> <li>■ Да се провери обхвата и евентуално да се регулира отново, съответно да се покрие</li> <li>■ Обхватът да се промени съответно да се покрие</li> <li>■ Да се изключи постоянната светлина</li> </ul>
Сензорът постоянно се включва/изключва	<ul style="list-style-type: none"> <li>■ включена лампа се намира в обхвата</li> <li>■ Животни се движат в обхвата</li> </ul>	<ul style="list-style-type: none"> <li>■ Обхватът да се промени съответно да се покрие, разстоянието да се увеличи</li> <li>■ Обхватът да се промени съответно да се покрие</li> </ul>
Сензорът се включва произволно	<ul style="list-style-type: none"> <li>■ Вятър движи дървета и храсти в обхвата</li> <li>■ Засичане на автомобили на пътя</li> <li>■ Слънчева светлина пада върху обектива</li> <li>■ Внезапна промяна в температурата заради променени климатични условия (вятър, дъжд, сняг) или течение от вентилатори, отворени прозорци</li> </ul>	<ul style="list-style-type: none"> <li>■ Обхватът да се промени</li> <li>■ Обхватът да се промени</li> <li>■ Сензорът да се монтира защитен или обхватът да се промени</li> <li>■ Обхватът да се промени, мястото на монтаж да се измести</li> </ul>
Промяна в обхвата на сензора	<ul style="list-style-type: none"> <li>■ Различна околна температура</li> </ul>	<ul style="list-style-type: none"> <li>■ Обхватът да се адаптира, посредством регулатора ⑩ при необходимост да се използва покриващо фолио ⑪</li> </ul>

## Експлоатация/поддръжка

Инфрочервеният сензор е подходящ за автоматично включване на осветление. За специални защитни алармени системи уредът не е подходящ, тъй като му липсва задължителната осигуровка срещу саботаж. Климатичните условия могат да влияят на функциите на датчика.

При урагани ветрове, сняг, дъжд, градушка, би могло да се стигне до нежелано включване, тъй като разликите в температурата не могат да бъдат отличени от източници на топлина. При замърсяване, обективът може да бъде почистен с влажна кърпа (без почистващ препарат).

## Отстраняване

Електроуреди, принадлежности и опаковки трябва да бъдат рециклирани, с цел опазване на околната среда.



Не изхвърляйте електроуреди и общите домашни отпадъци!

### Само за страни от ЕС:

Според действащата Директива на ЕС за стари електронни и електроуреди и транспонирането ѝ в национално право, електроуреди, които повече не могат да бъдат употребявани, трябва да бъдат разделно събирани и рециклирани, с цел опазване на околната среда.

## Гаранция от производителя

В ролята ви на купувач разполагате със законни права спрямо продавача. Ако тези права съществуват във вашата страна, тази гаранционна декларация не ги ограничава, нито ги съкращава. Ние ви даваме 5 години гаранция за перфектна изработка и правилно функциониране на вашия продукт STEINEL-Professional - от серията Сензорна техника. Ние гарантираме, че този продукт няма материални, производствени и конструктивни недостатъци. Ние гарантираме функционалността на всички електронни елементи и кабели, както и липсата на дефекти в използваните материали и техните повърхности.

### Гаранционен иск

Ако искате да направите рекламация на вашия продукт, моля да го изпратите напълно окомплектован и за наша сметка, заедно с оригиналната касова бележка или фактура, които трябва да съдържат датата на покупката и обозначението на продукта, на вашия търговец или директно на нас, **ТАШЕВ-ГАЛВИНГ ООД, Бул. Климент Охридски № 68, 1756 София, България**. Затова ви препоръчваме грижливо да пазите касовата бележка или фактурата до изтичане на гаранционния срок. За щети настъпили по време на транспорта на продукта STEINEL не поема отговорност.

Информация за представяне на гаранционен иск ще получите на нашата интернет страница [www.tashev-galving.com](http://www.tashev-galving.com)

Ако имате гаранционен случай или въпрос по вашия продукт, можете да ни се обадите по всяко време на нашия сервизен телефон **+359 (2)700 45 454**.

**5 ГОДИНИ**  
ГАРАНЦИЯ  
ОТ ПРОИЗВОДИТЕЛ

## CN 安装说明

尊敬的客户，

感谢您选购新型施特朗红外线感应器，对于您的信赖我们深感荣幸。您购买的这款开创性高质量产品业已经过精心地生产与测试，

同时还附有精致的包装。安装前请仔细阅读本产品安装说明。只有正确的安装与调试才能确保产品长期可靠、无故障的运行。我们希望您尽情体验全新的红外线感应器。

### 原理

该产品配备了 Pyro (热释电) 感应器，可以检测到移动躯体 (人、动物等) 发出的不可见的热辐射。检测到的热辐射会转化成电能，然后

将打开所连接的用电器 (如照明灯)。因障碍物 (例如墙或玻璃) 导致无法感应热辐射时，将无法打开感应灯。

### △ 安全性提示

- 安装时必须确保连接的电线无应力。因此，首先切断电源，并使用试电笔检查是否存在电压。
- 安装感应器时涉及电源电压的相关工作，因此必须根据国内通用的安装规定和连接

条件执行专业工作。(DE-VDE 0100, AT-ÖVE/ÖNORM E 8001-1, CH-SEV 1000)

- 只能使用原装备件。
- 维修作业只能由专业工厂进行。

### 安装提示

安装位置至少距离灯具 50 cm，因为热辐射会导致感应器切断。为实现最佳感应效果，感应器须安装在走动方向的切线方向。

如果密封橡胶受损，则必须使用双重薄膜套管 M16 或 M20 密封电缆套管密封。

在壳体中有一个冷凝水开口 ⑤。

墙面安装时可打开该开口。

后续更改布线时须更换墙壁支架 ⑥。

安装在外墙时需要一个拐角墙壁支架

电源线由 3 芯电缆组成 (导线最大 Ø 9 mm)：

L = 相线 (通常为黑色、棕色或灰色)  
 N = 零线  
 PE = 地线 ④

### 设备说明

- |         |                |           |
|---------|----------------|-----------|
| ① 明装适配器 | ⑥ 墙壁支架 / 感应器单元 | ③ 时间设置    |
| ② 密封塞   | ⑦ 拐角墙壁支架       | ④ 有效距离设置  |
| ③ 覆盖膜   | ⑧ 插入端子         | ■ 嵌装电源线接口 |
| ④ 镜头壳体  | ⑨ 安全螺栓         | ■ 明装电源线接口 |
| ⑤ 冷凝水开口 | ⑩ 亮度调整装置       |           |

### 连接示例

- |                                  |                              |
|----------------------------------|------------------------------|
| I 灯, 无零线                         | a) 用电器, 照明最大 2000 W (参见技术数据) |
| II 灯, 有零线                        | b) 感应器连接端子                   |
| III 通过用于手动和自动运行的串联开关连接           | c) 屋内开关                      |
| IV 通过用于长亮和自动运行的转换开关连接            | d) 屋内串联开关, 手动, 自动            |
| 位置 I: 自动运行                       | e) 屋内转换开关, 自动, 常亮            |
| 位置 II: 手动运行                      |                              |
| 持续亮起                             |                              |
| 注意: 无法切断设备, 仅可在位置 I 和位置 II 之间选择。 |                              |

### 技术参数

尺寸 (高 × 宽 × 深):	74 × 114 × 128 mm	
功率:	白炽灯/卤素灯负载	2000 W
	荧光灯镇流器	1500 W
	荧光灯未补偿	1000 VA
	荧光灯已串联补偿	700 VA
	荧光灯并联补偿	1000 VA
	低压卤素灯	1000 VA
	LED < 2 W	100 W
	2 W < LED < 8 W	300 W
	LED > 8 W	600 W
	电容负载	176 µF
电源连接:	100–240 V AC 50/60 Hz	
最小负载:	3 W	
感应角度:	300° 时 180° 开口角度, 及底部覆盖和后部区域监控。可分段隐藏感应	
有效距离:	通过旋转调节器可沿 3 方向单独进行设置, (2–20 m, 温度稳定型)	
传感器:	4 个感应器, 6 个用于较远范围的感应面, 5 个用于底部覆盖的感应面, 1360 个开关区域	
时间设置:	5 秒 – 15 分钟, 脉冲模式	
亮度设置:	2–1000 Lux	
长亮灯:	可控 (4 小时) / (仅通过遥控操作)	
持续关闭:	可控 (4 小时) / (仅通过遥控操作)	
保护形式:	通过 2K 技术实现的 IP54	

## 设备功能

完成电源连接并且闭合设备后，即可运行设备。感应器首先执行测量阶段（40 - 50 秒）（LED 以秒周期闪烁）。

然后可直接在感应器上或通过遥控器（参见遥控器章节）进行更多设置。

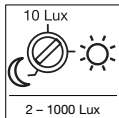

**亮度设置（响应阈值）⑩**  
（出厂设置：  
白天模式 1000 Lux）

感应器所需响应阈值可在约 2 到 1000 Lux 之间设置。

### 提示：

所需亮度值也可通过遥控器保存。

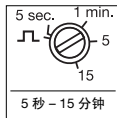

**时间设置（关闭延迟）⑪**  
（出厂设置：约 10 秒）

所连接用电器的所需亮灯时间可在约 5 秒 - 15 分钟（最长）之间进行无级设置。

### 脉冲模式：

将调节器置于“L”后，设备处于脉冲模式，即，输出端接通约 2 秒（例如用于楼梯间自动灯）。然后，感应器在约 8 秒种内不会对移动作出反应。

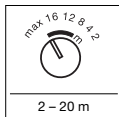

**有效距离设置⑫**  
（出厂设置：最大有效距离）

旋转调节器设置	安装高度			
	1.8 m	2.5 m	3 m	5 m
2	2 m	2 m	3 m	4 m
4	4 m	4 m	7 m	12 m
8	8 m	7 m	12 m	>20 m
12	13 m	12 m	>20 m	>20 m
16	19 m	16 m	>20 m	- ①)
最大	>20 m	>20 m	- ①)	- ①)

①) 不推荐，感应受限

有效距离可通过 3 个旋转调节器沿 3 个方向（每个 100°）进行单独设置。表格所示为不同安装高度和切线走动方向的有效距离。该值在地形平整且温度为 20°C 时有效。

### 覆盖膜⑬

如果 3 个感应器独立设置后无法达到要求，可额外使用覆盖膜 (C)、(D)、(E) 进一步限制感应范围 (见图)。感应器下方的覆盖膜 (A) + (B) 可明显降低识别到小型动物的概率。由此忽略镜头感应，尤其是底部覆盖。

**提示：**使用覆盖膜 (A) 时无法确保遥控器的功能（注意图 ⑬）。

**提示：**将少许含清洁剂的水洒到镜头上，然后放上覆盖膜。膜不会立即粘紧，便于微调。清洁剂干燥后膜固定。

## RC9 遥控器功能

### 原理

eNET 遥控器 RC9 可简化较大照明设备的安装，因为每个灯具/感应器不需要在安装前进

行设置。使用一个遥控器可控制任意多个灯具/感应器。eNET 按键不具备 sensIQ S 的功能。

### 功能：

- 亮度设置**  
可按键设置所需的响应阈值。
- 日光模式（与亮度无关 -1000 Lux）**  
夜间模式 (2 Lux)
- 通过保存按键/示教模式设置亮度。**
- 在所需的光线条件（即希望感应器日后在此光线条件时对移动作出反应）下按下按键。当前亮度值将被保存。**
- 时间设置**  
检测到移动后，所需的照明时间可以通过按键进行 10 秒，1 分钟，5 分钟以及 15 分钟的设置。
- 自定义设置亮灯时间。每按一下按键所需时间设置将增加 1 分钟（最大 15 分钟）。**
- 在传感器模式下，按下按键时，灯将打开 4 小时（状态 LED 指示灯持续亮起）。在“4h-开”模式下，按下按键时，灯将关闭 4 小时（状态 LED 指示灯持续亮起）可以在运行时间结束，按下复位按键，或者在 4h Aus-（停止）模式下，通过按下 4h 按键来离开 4h-模式。**

- 安装模式（Test-Modus/测试-模式）**  
安装模式用于检查功能以及感应范围。无论亮度如何，感应灯会在检测到移动 5 秒后开启。移动将通过状态 LED 指示灯指示出来。  
该安装模式优先于所有其他设置。安装模式会在 10 分钟后自动退出。  
按下复位键，安装模式会立即退出。  
**注意：**无法同时使用示教模式和安装模式。
- 复位**  
将所有设置恢复为灯上手动设置的值或出厂设置。

## 配件（选配）

### 智能远程 EAN 4007841 009151

- 更换遥控器 RC9
- 通过智能手机或平板电脑控制
- 下载合适的应用程序并通过蓝牙连接
- 识别感应器并读出参数

详细说明请参见各遥控器的使用说明。



## 运行故障

故障	原因	解决方法
感应器无电压	<ul style="list-style-type: none"><li>■ 保险丝损坏, 未接通, 电线断路</li><li>■ 短路</li></ul>	<ul style="list-style-type: none"><li>■ 更新保险丝, 打开电源开关, 使用试电笔检查电线</li><li>■ 检查接头</li></ul>
感应器无法打开	<ul style="list-style-type: none"><li>■ 在白天模式下, 亮度设置处于夜晚模式</li><li>■ 白炽灯损坏</li><li>■ 电源开关关闭</li><li>■ 保险丝损坏</li><li>■ 感应范围未进行针对性设置</li></ul>	<ul style="list-style-type: none"><li>■ 重新设置</li><li>■ 更换白炽灯</li><li>■ 打开</li><li>■ 更换保险丝, 必要时检查连接</li><li>■ 重新调整</li></ul>
感应器无法关闭	<ul style="list-style-type: none"><li>■ 感应范围内出现持续移动</li><li>■ 接通的灯位于感应范围内并且因为温度变化重新接通</li><li>■ 接通的灯处于长亮灯运行模式中 (LED 打开)</li></ul>	<ul style="list-style-type: none"><li>■ 检查范围, 必要时重新调整或覆盖</li><li>■ 改变范围或覆盖</li><li>■ 禁用长亮灯运行</li></ul>
感应器始终打开/关闭	<ul style="list-style-type: none"><li>■ 接通的灯位于感应范围内</li><li>■ 动物在感应范围内移动</li></ul>	<ul style="list-style-type: none"><li>■ 调整范围或覆盖, 增大距离</li><li>■ 调整范围或覆盖</li></ul>
感应器意外打开	<ul style="list-style-type: none"><li>■ 风吹动感应范围内的树枝和灌木丛</li><li>■ 感应到街道上的汽车</li><li>■ 阳光照射在镜头上</li><li>■ 由于天气 (风、雨、雪) 原因或通风设备排出的废气、敞开的窗户引起温度突然发生变化</li></ul>	<ul style="list-style-type: none"><li>■ 调整范围</li><li>■ 调整范围</li><li>■ 覆盖安装感应器或调整范围</li><li>■ 改变范围, 更改安装地点</li></ul>
感应器有效距离变化	<ul style="list-style-type: none"><li>■ 其他环境温度</li></ul>	<ul style="list-style-type: none"><li>■ 通过有效距离调节器 ⑩ 调整有效距离, 必要时使用覆盖膜 ⑪</li></ul>

## 运行/保养

红外线感应器适用于灯的自动接通。设备因不具备规定的相关防破坏安全性, 故不得用于专用防盗警报装置。天气条件可能影响运动检测器的功能。强风暴、强降雪、强降雨以及冰雹天气可能导致错误触发, 因为感应器

无法分辨突发性温度波动与热源。感应镜头脏污时可使用润湿的抹布 (未使用清洁剂) 进行清洁。

## 废弃物处理

电子设备、附件和包装应根据环保要求寻求再次利用。



不得将电子设备投入生活垃圾!

仅针对欧盟国家:

根据适用的关于废旧电子设备和电子元件欧盟指令及其在国家法律中的实施规则, 必须将无法再使用的电子设备断开、收集在一起并根据环保要求寻求再次利用。

## 制造商担保

作为购买方相对销售商具有法定的免费维修权和保修权。如果您所在国家具有相关法律规定, 该权利不受我们质保声明而缩短或任何限制。我们为施特朗专业传感器产品的完好性能和正常功能提供 5 年质保。我们保证此产品不含材料、生产和结构方面的缺陷。我们保证所有电子部件和电缆的功能可靠性以及所使用的材料及其表面无任何缺陷。

质保索赔的相关信息请参见我们网站的主页 [www.steinel.cn](http://www.steinel.cn)

如果您对质保或产品有任何疑问, 敬请垂询: 服务热线 +86 21 5820 4486。

**5** 年  
厂商质保

## 质保索赔

如需提出产品索赔, 则请您将完整的原始购买凭证 (必须包含购买日期和产品名称的说明) 自费邮寄给您的经销商或直接邮寄给我们: Rm. 25A Huadu Mansion, No. 828-838 Zhangyang Road, 200122 Shanghai, PR China。为此, 建议您妥善保存购买凭证, 直至质保到期。施特朗对寄回过程中的运输费用和风险不承担任何责任。